



EC885

DEDICA ARTE

MACCHINA DA CAFFÈ

COFFEE MAKER

MACHINE À CAFÉ

KAFFEEMASCHINE

KOFFIEZETAPPARAAT

CAFETERA

MÁQUINA DE CAFÉ

ΜΗΧΑΝΗ ΓΙΑ ΚΑΦΕ

KAFFEMASKIN

KAFFEMASKIN

KAFFEMASKINE

KAHVINKEITIN

КОФЕМАШИНА

КОФЕ ЖАСАҒЫШ

KÁVÉFŐZŐGÉP

KÁVOVAR

KÁVOVAR

EKSPRES DO KAWY

КАФЕ МАШИНА

CAFETIERA

APARAT ZA KAVU

APARAT ZA KAVO

КАВОВАРКА

APARAT DE PREPARAT CAFEA

ماكينة قهوة

DeLonghi

IT

pag. 6

NO

sid. 75

SK

str. 142

EN

page 14

SV

sid. 83

PL

str. 150

FR

pag. 23

DA

sid. 91

BG

стр. 158

DE

S. 31

FI

siv. 99

RO

pag. 167

NL

pag. 40

RU

стр. 107

HR

str. 176

ES

pág. 49

KZ

116-бет

SL

pag. 184

PT

pág. 57

HU

old. 126

UK

строл. 192

EL

σελ 66

CS

str. 134

TR

sayfa. 201

AR

2â

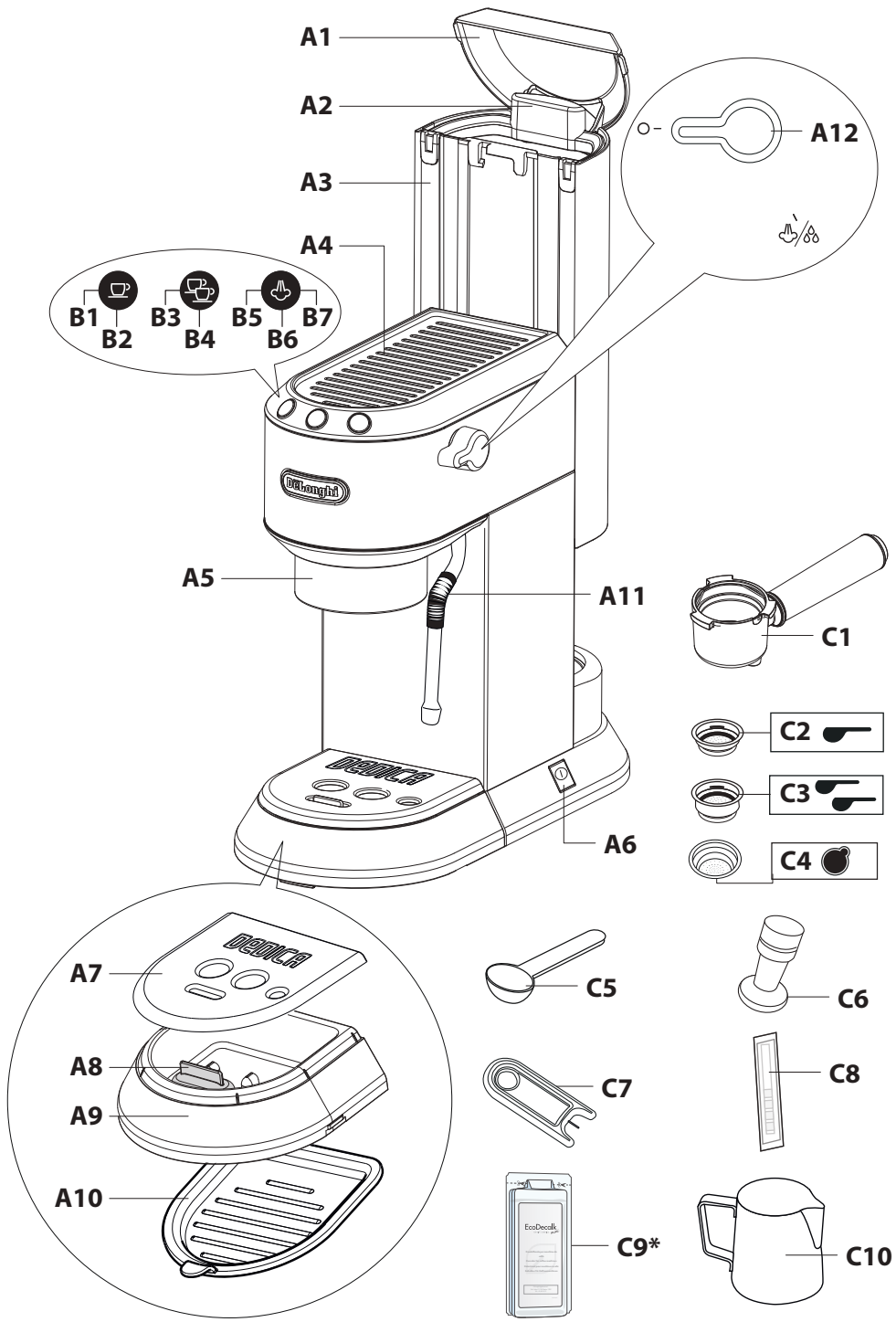

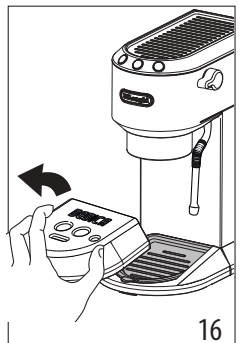
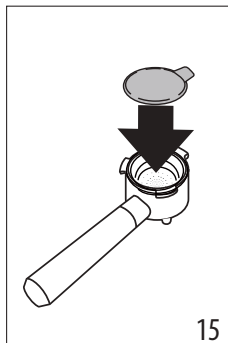
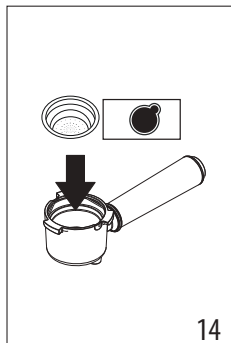
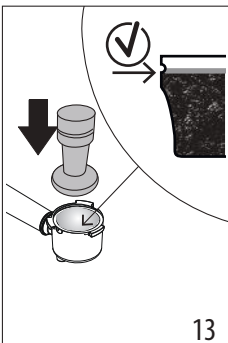
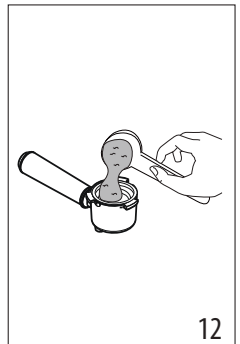
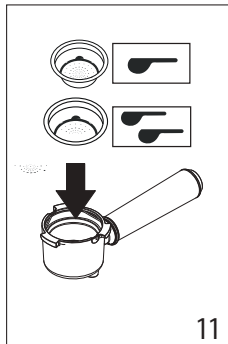
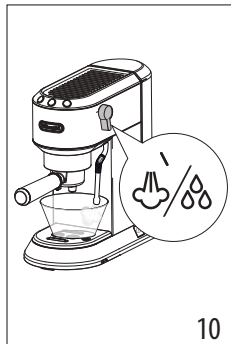
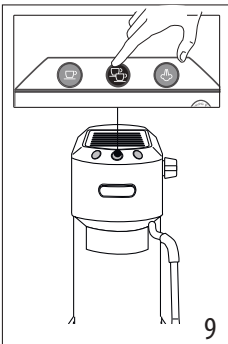
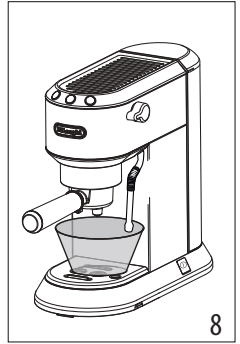
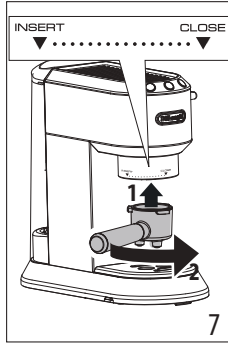
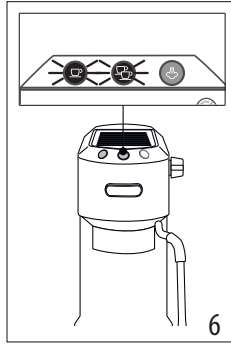
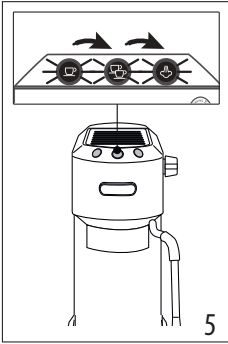
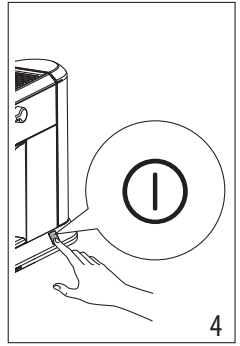
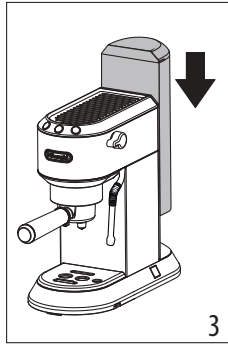
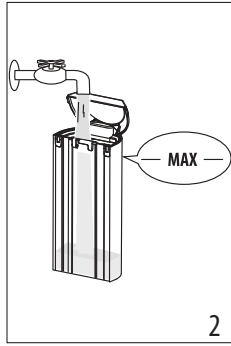
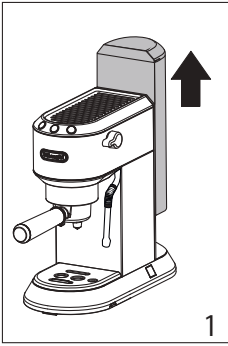

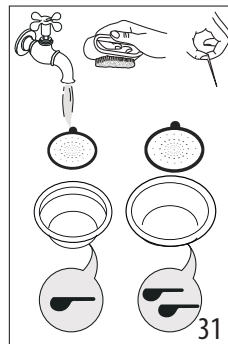
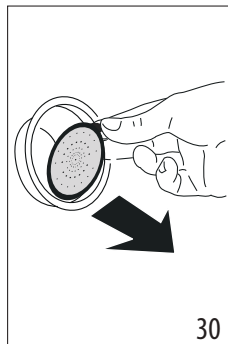
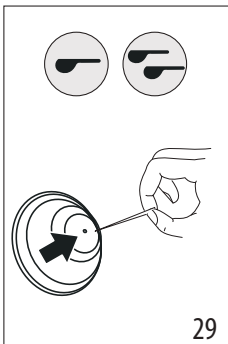
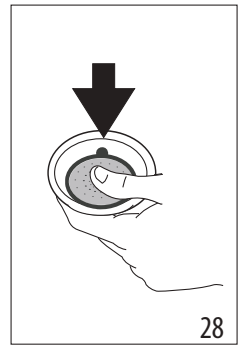
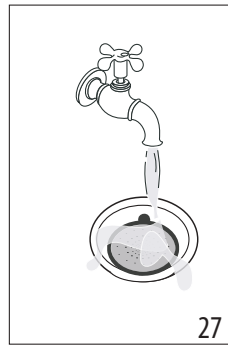
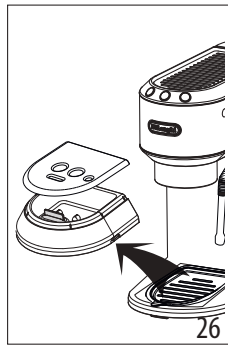
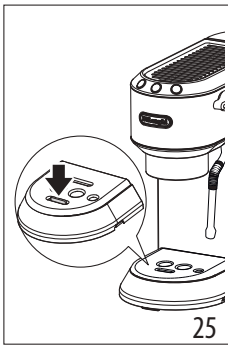
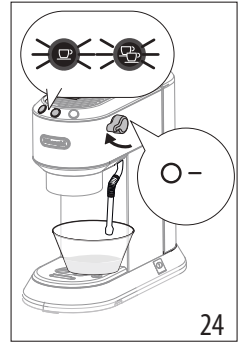
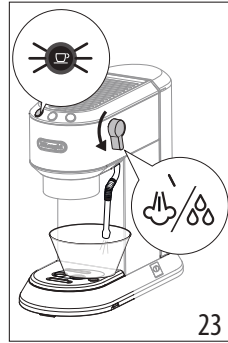
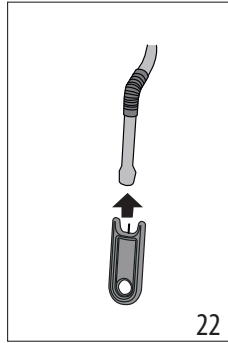
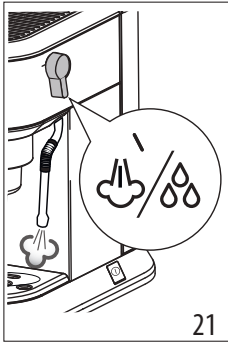
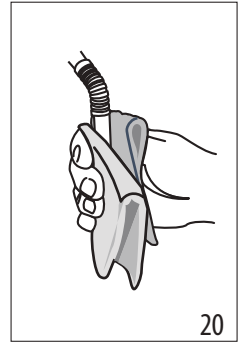
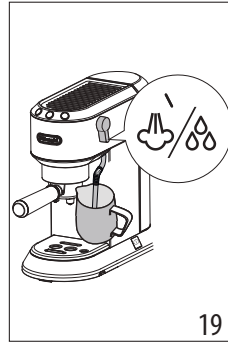
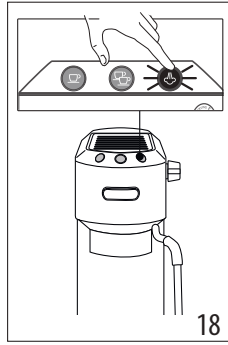
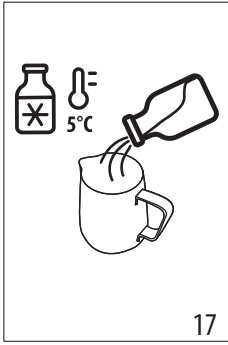

Prima di utilizzare l'apparecchio leggere sempre il fascicolo delle avvertenze di sicurezza.

1. DESCRIZIONE



1.1 Descrizione dell'apparecchio - A

- A1. Coperchio serbatoio acqua
- A2. Maniglia estrazione serbatoio acqua
- A3. Serbatoio acqua
- A4. Scaldatazze
- A5. Erogatore caffè
- A6. Interruttore generale (ON/OFF)
- A7. Griglia poggiatezze
- A8. Indicatore di livello acqua nella vaschetta raccogliogocce
- A9. Vaschetta raccogliogocce
- A10. Griglia bicchiere/mug
- A11. Lancia vapore
- A12. Manopola erogazione vapore

1.2 Descrizione pannello di controllo - B

- B1. Tasto selezione 1 tazza
- B2. Spia "ON" (bianca) integrata al tasto
- B3. Tasto selezione 2 tazze
- B4. Spia "ON" (bianca) integrata al tasto
- B5. Tasto vapore
- B6. Spia "ON" (bianca) integrata al tasto
- B7. Spia "decalcificazione" (arancione)

1.3 Descrizione degli accessori - C

- C1. Portafiltro
- C2. Filtro 1 tazza (simbolo  sotto il filtro)
- C3. Filtro 2 tazze (simbolo  sotto il filtro)
- C4. Filtro per cialde (simbolo  sotto il filtro)
- C5. Misurino
- C6. Pressino
- C7. Ago di pulizia per lancia vapore
- C8. Test durezza acqua
- C9. Decalcificante (*Solo in alcuni modelli)
- C10. Bricco latte

1.4 Accessori pulizia non inclusi, raccomandati dal costruttore

Per maggiori informazioni, visita Delonghi.com.

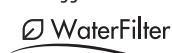

Filtro addolcitore
EAN: 8004399327252

2. PREPARAZIONE DELL'APPARECCHIO

Lavare con acqua tiepida e detersivo per piatti tutti gli accessori, quindi procedere come segue:





1. Estrarre il serbatoio acqua (A3) (fig. 1) e riempirlo con acqua fresca e pulita facendo attenzione a non superare la scritta MAX (fig. 2)..

2. Reinsерire il serbatoio premendolo leggermente in modo da aprire le valvole situate sul fondo del serbatoio stesso (fig. 3).

Attenzione: Non mettere mai in funzione l'apparecchio senza l'acqua nel serbatoio o senza serbatoio.

Nota bene: Si consiglia di personalizzare al più presto la durezza dell'acqua seguendo la procedura descritta nel capitolo "9. Menù impostazioni".

3. PRIMA MESSA IN FUNZIONE DELL'APPARECCHIO

1. Inserire la spina nella presa. Premere l'interruttore generale (A6) (fig. 4).
2. L'apparecchio effettua un'autodiagnosi segnalata dal lampeggiare in sequenza dei tre tasti (fig. 5).
3. Le spie  e  lampeggiano ad indicare che l'apparecchio si sta portando in temperatura (fig. 6): quando le spie rimangono accese fisse, l'apparecchio è pronto per il risciacquo del circuito.
4. Agganciare il portafiltro alla macchina: allineare il manico della coppetta portafiltro a "INSERT" e ruotare l'impugnatura verso destra, fino ad allinearla alla posizione "CLOSE" (fig. 7).
5. Posizionare un contenitore da almeno 0,5 litri sotto l'erogatore caffè (A5) e la lancia vapore (A11) (fig. 8).
6. Premere il tasto . Ripetere quest'operazione 5 volte (fig. 9).
7. Ruotare la manopola vapore (A12) in posizione  (fig. 10) ed erogare acqua calda fino a svuotare il serbatoio acqua; quindi richiudere la manopola ruotandola in posizione 0. Questo permette di eliminare l'acqua nel tubo prima di erogare vapore.

L'apparecchio è quindi pronto all'uso.

Nota bene: È del tutto normale trovare dell'acqua nel vano sotto il serbatoio; pertanto saltuariamente questo vano va asciugato utilizzando una spugna pulita.

4. PREPARARE IL CAFFÈ

1. Inserire il filtro per caffè macinato (C2) o (C3) nel portafiltro (C1) (fig. 11).
2. Riempire il filtro con il caffè macinato (fig. 12). Assicurarsi che il caffè sia macinato fine, specifico per espresso.
3. Distribuire uniformemente il caffè macinato e premere leggermente con il pressino (C6) (fig. 13). Assicurarsi che il caffè sia a livello dopo la pressatura. Potrebbe essere necessario aggiungere altro caffè.
4. Togliere eventuale eccedenza di caffè dal bordo del portafiltro ed agganciare quest'ultimo alla macchina (fig. 7).
5. Posizionare la tazza o le tazze sotto i beccucci del portafiltro
6. Assicurarsi che le spie relative ai tasti erogazione caffè siano accese, quindi premere il tasto erogazione  (B1) o  (B3).

- L'apparecchio procede e interrompe automaticamente l'erogazione.
- Per sganciare il portafiltro, ruotare l'impugnatura da destra a sinistra.

Nota bene:

- Per un corretto funzionamento, prima di riempirlo di caffè macinato, assicurarsi sempre che il filtro non abbia residui di polvere di caffè della precedente infusione.
- Mentre la macchina sta facendo il caffè, l'erogazione può essere fermata in qualsiasi momento premendo il tasto erogazione premuto precedentemente.
- Appena terminata l'erogazione, se si vuole aumentare la quantità di caffè nella tazza, è sufficiente tenere premuto (entro 3 secondi) il tasto erogazione premuto precedentemente: l'erogazione si interrompe automaticamente dopo alcuni secondi.
- Per evitare spruzzi, non sganciare mai il portafiltro mentre la macchina è in erogazione ed attendere sempre qualche secondo dopo l'erogazione.

4.1 Pressare il caffè:

La pressatura del caffè macinato è molto importante per ottenere un buon caffè espresso.

- Se si preme troppo, il caffè fuoriuscirà lentamente ed il caffè sarà forte.
- Se si preme poco, invece, il caffè uscirà troppo velocemente ed il caffè sarà leggero.

4.2 Consigli per un caffè più caldo

- Riscaldare le tazze, prima di fare il caffè, risciacquandole con un po' di acqua calda.
- Agganciare alla macchina il portafiltro (C1) con il filtro (C2) o (C3) inserito, **senza aggiungere il caffè**. Utilizzando la stessa tazza con cui si prepara il caffè, premere il tasto 1 tazza ed erogare acqua calda in tazza, in modo da scaldare la tazza.
- Aumentare la temperatura del caffè nel menù programmazione (vedi "9. Menù impostazioni").
- Durante il funzionamento, lo scaldatasse (A4) diventa caldo: appoggiarvi quindi le tazze da utilizzare.

5. COME PREPARARE L'ESPRESSO CON LE CIALDE

- Inserire il filtro per caffè in cialde (C4) nel portafiltro (C1) (fig. 14).
- Inserire la cialda centrandola il più possibile sopra il filtro (fig. 15). Seguire sempre le istruzioni sulla confezione delle cialde per posizionare correttamente la cialda sul filtro.
- Agganciare il portafiltro alla macchina (fig. 7).
- Posizionare la tazza sotto i beccucci del portafiltro.
- Assicurarsi che le spie relative ai tasti erogazione caffè siano accese, quindi premere il tasto erogazione  (B1).

- L'apparecchio procede e interrompe automaticamente l'erogazione.
- Per sganciare il portafiltro, ruotare l'impugnatura da destra a sinistra.

5.1 Scegliere la cialda

utilizzare cialde che rispettano lo standard ESE: quest'ultimo è riportato sulle confezioni con il marchio.



Lo standard ESE è un sistema accettato dai più grandi produttori di cialde e permette di preparare un caffè espresso in modo semplice e pulito.



Nota bene:

- Quando si utilizzano le cialde, è possibile procedere con una singola erogazione alla volta.**
- Mentre la macchina sta facendo il caffè, l'erogazione può essere fermata in qualsiasi momento premendo il tasto erogazione premuto precedentemente.
- Appena terminata l'erogazione, se si vuole aumentare la quantità di caffè nella tazza, è sufficiente tenere premuto (entro 3 secondi) il tasto erogazione premuto precedentemente: l'erogazione si interrompe automaticamente dopo alcuni secondi.
- Per evitare spruzzi, non sganciare mai il portafiltro mentre la macchina è in erogazione ed attendere sempre qualche secondo dopo l'erogazione.
- Vedi sezione "4.2 Consigli per un caffè più caldo".



6. PROGRAMMARE LE QUANTITÀ DI CAFFÈ IN TAZZA

La macchina è stata preimpostata in fabbrica per erogare delle quantità standard. Se si desidera modificare queste quantità, procedere nel seguente modo:

- Posizionare una o due tazze sotto i beccucci del portafiltro (C1).
- Premere il tasto che si desidera programmare ( o ) e mantenerlo premuto.
- La macchina inizia ad erogare caffè e l'altro pulsante di erogazione caffè lampeggia ad indicare che la macchina è in modalità programmazione.
- Appena si raggiunge la quantità desiderata di caffè in tazza, rilasciare il tasto: l'erogazione si interrompe e la spia lampeggia ad indicare che la quantità è memorizzata correttamente.

	Quantità di fabbrica	Quantità programmabile
	35 ml	da ≈15 a ≈90 ml
	70 ml	da ≈30 a ≈180 ml

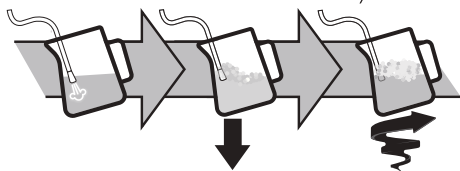

7. COME FARE IL CAPPUCCINO

1. Per utilizzare bicchieri alti, rimuovere la vaschetta raccogliogocce (A9) e poggiare il bicchiere sull'apposito vassoio (A10) (fig. 16).
2. Preparare il caffè espresso come descritto nei paragrafi precedenti, utilizzando tazze sufficientemente grandi.
3. Riempire il bricco latte con latte fresco a temperatura di frigorifero (fig. 17). Il volume del latte aumenterà di 2 o 3 volte
4. Premere il tasto  (fig. 18). La spia lampeggia. Quando la spia rimane fissa, la macchina è pronta ad erogare vapore.
5. Mettere il bricco sotto la lancia vapore (A11): immergere la lancia e ruotare la manopola in posizione   (fig. 19).



6. Per schiumare il latte, appoggiare la lancia vapore sulla superficie del latte: così facendo l'aria si mescola al latte e al vapore
7. Mantenere la lancia vapore sulla superficie, prestando attenzione a non catturare troppa aria creando bolle troppo grosse.
8. Immergere la lancia vapore sotto la superficie del latte: in questo modo si crea un vortice.
9. Una volta raggiunta la temperatura desiderata, ripremere il tasto vapore e attendere che l'erogazione vapore si interrompa completamente prima di rimuovere il bricco del latte.
10. Versare il latte emulsionato nelle tazze contenenti il caffè espresso preparato in precedenza. Il cappuccino è pronto. Zuccherare a piacere, e se si desidera, cospargere la schiuma con un po' di cioccolato in polvere.

Nota bene:

- Se si devono preparare più cappuccini, bisogna fare prima tutti i caffè e solo alla fine preparare il latte montato per tutti i cappuccini;
- Per uscire dalla funzione vapore, premere qualsiasi tasto. Le spie  e  lampeggiano ad indicare che è necessario procedere con il ciclo di raffreddamento.
- Si consiglia un'erogazione di vapore massima di 60 secondi.

7.1 Consigli per l'uso ottimale:





- Quantità consigliata per ogni cappuccino: 100 ml.

- Per ottenere una schiuma densa e omogenea, utilizzare latte a temperatura di frigorifero (circa 5°C).
- Quando la macchina è pronta a schiumare il latte, prima di procedere, mettere un contenitore vuoto sotto la lancia e aprire la manopola vapore per eliminare l'aria dal circuito vapore. Richiudere la manopola vapore e procedere con la preparazione.



7.2 Pulizia della lancia vapore

1. Dopo ogni uso, rimuovere con un panno i residui di latte dalla lancia vapore (fig. 20). Per una pulizia profonda, è consigliabile utilizzare Eco MultiClean: assicura l'igiene rimuovendo proteine e grassi del latte e può essere utilizzato per pulire l'intera macchina.
2. Erogare vapore per alcuni secondi per pulire a fondo la lancia (fig. 21)
3. Attendere che l'erogatore si raffreddi: per mantenere l'efficienza dell'erogatore nel tempo, utilizzare l'ago di pulizia per mantenere libero il foro (C7) (fig. 22).

7.3 Ciclo di raffreddamento









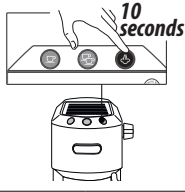

- Dopo aver utilizzato la funzione vapore, le due spie  e  sulla macchina lampeggiano simultaneamente ad indicare che la caldaia deve essere raffreddata per raggiungere la temperatura corretta per fare l'espresso. Procedere come segue:
- posizionare un contenitore sotto il cappuccinatore;
 - aprire la manopola vapore per erogare vapore e acqua calda: la spia  lampeggia (fig. 23);
 - quando le spie ( e ) lampeggiano, la caldaia si è raffreddata: richiudere la maniglia vapore (quando la caldaia si è raffreddata, l'erogazione si interrompe) (fig. 24). La macchina è ora pronta all'uso.

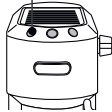

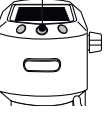

8. PREPARARE ACQUA CALDA

1. Posizionare un recipiente sotto la lancia vapore (A11).
2. Attendere che le spie erogazione caffè (B1) e (B3) siano accese.
3. Ruotare la manopola (A12) in posizione  . L'acqua calda uscirà dalla lancia vapore.
4. Per interrompere la fuoriuscita di acqua calda ruotare la manopola in posizione 0.

Si consiglia un'erogazione massima di 60 secondi.

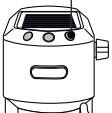
9. MENÙ IMPOSTAZIONI

1. Entrare nel menù:		
Mantenere premuto il tasto  per 10 secondi, finché i tre tasti lampeggiano in sequenza:		
2. Selezionare l'impostazione da regolare		
Impostazione corrispondente	Premere per selezionare l'impostazione	Premere per cambiare impostazione
Temperatura di infusione	  <i>Questa temperatura fa riferimento all'acqua nel thermoblock. È quindi diversa dalla temperatura della bevanda in tazza o dalla temperatura misurata quando la bevanda esce dagli erogatori del portafiltro.</i>	Premere  per selezionare la temperatura Bassa
		Premere  per selezionare la temperatura Media
		Premere  per selezionare la temperatura Alta
Durezza acqua	 	Premere  per selezionare la durezza Bassa
		Premere  per selezionare la durezza Media
		Premere  per selezionare la durezza Alta
→		

Auto-spegnimento	 	Premere  per selezionare 9 minuti
		Premere  per selezionare 30 minuti
		Premere  per selezionare 3 ore
3. Uscire dal menù		
Dopo 15 secondi di inutilizzo, la macchina esce automaticamente dal menù impostazioni.		





Nota bene:

- La spia relativa all'impostazione modificata lampeggia velocemente a conferma della modifica.
- Dopo 15 secondi di inutilizzo, la macchina esce automaticamente dal menù impostazioni ed è pronta all'uso.

10. VALORI DI FABBRICA (RESET)

Con questa procedura si reimposta la macchina ai valori di fabbrica.

Procedere come segue:

1. Posizionare la lancia vapore (A11) sulla vaschetta raccogli-gocce (A9);
2. Accedere al menù programmazione;
3. Ruotare la manopola vapore (A12) in posizione /☉;
4. Premere il tasto . Le tre spie lampeggiano simultaneamente per confermare il ripristino dei settaggi originali.
5. Le spie  e  lampeggiano ad indicare che la manopola vapore deve essere richiusa (simbolo ☉).

Una volta chiusa la manopola vapore, l'apparecchio è pronto all'uso.

11. PULIZIA DELLA MACCHINA

Le seguenti parti della macchina devono essere pulite periodicamente:

- la vaschetta raccogli gocce (A9)
- i filtri caffè (C2), (C3) e (C4);
- l'erogatore caffè (A5);
- il serbatoio dell'acqua (A3);
- la lancia vapore (A11) come indicato al capitolo "7.2 Pulizia della lancia vapore";

Attenzione!

- Nessun componente o accessorio della macchina è lavabile in lavastoviglie.

- Per la pulizia della macchina non usare solventi, detersivi abrasivi o alcool.
- Non utilizzare oggetti metallici per togliere le incrostazioni o i depositi di caffè, perché potrebbe graffiare le superfici in metallo o in plastica.
- Per periodi di inutilizzo superiori alla settimana è consigliato, prima di utilizzare la macchina, di procedere ad un risciacquo come illustrato al capitolo "3. Prima messa in funzione dell'apparecchio".

Pericolo!

- Durante la pulizia, non immergere mai la macchina nell'acqua: è un apparecchio elettrico.
- Prima di qualsiasi operazione di pulizia delle parti esterne dell'apparecchio, spegnere la macchina, staccare la spina dalla presa di corrente e lasciar raffreddare la macchina.

11.1 Pulizia della vaschetta raccogli gocce

Attenzione!

La vaschetta raccogli gocce è provvista di un indicatore galleggiante (di colore rosso) del livello dell'acqua contenuta. Prima che questo indicatore cominci a sporgere dal vassoio poggiatazza (fig. 25), è necessario svuotare la vaschetta e pulirla, altrimenti l'acqua può traboccare dal bordo e danneggiare la macchina, il piano di appoggio o la zona circostante.

1. Rimuovere la vaschetta (A9) (fig. 26).
2. Rimuovere la griglia poggiatazza (A7), eliminare l'acqua e pulire con un panno la vaschetta: quindi riassemblare il vassoio raccogli gocce. Estrarre la griglia per mug o bicchieri (A10), pulire con acqua, asciugare e riporre;
3. Reinserrire quindi la vaschetta raccogli gocce.

11.2 Pulizia dei filtri caffè

I filtri caffè sono realizzati in modo da ottenere la miglior crema caffè possibile. Per mantenerli efficienti, i filtri devono essere sempre puliti e senza alcun residuo di caffè.

- Dopo ogni uso, risciacquare il filtro con abbondante acqua corrente (fig. 27), quindi premere il filtro perforato per assicurarsi sia correttamente inserito nella sua sede (fig.28);
- verificare che il foro sul retro del filtro (vedi fig. 29) sia libero da ogni residuo.

Se il filtro è ancora sporco o almeno una volta al mese, pulire i filtri caffè come segue:

1. Estrarre il filtro perforato tirando la linguetta (fig. 30).
2. Risciacquare i filtri con acqua corrente (fig. 31).
3. Assicurarsi che i fori non siano ostruiti. Se necessario, pulire con un ago (fig. 29-31).
4. Asciugare con un panno.
5. Reinserrire il filtro perforato nella sua sede e premere fino in fondo (fig. 28).

Filtro calde

Risciacquare con acqua corrente. Assicurarsi che i fori non siano ostruiti. Se necessario, pulire con un ago (fig. 29-31).

11.3 Pulire l'erogatore caffè

Ogni 200 caffè, effettuare un risciacquo erogando circa 0.5 l di acqua dall'erogatore (premere il tasto erogazione caffè senza utilizzare caffè macinato).

11.4 Altre pulizie

1. Per la pulizia della macchina non usare solventi o detersivi abrasivi. Sarà sufficiente un panno umido e morbido.
2. Pulire regolarmente la coppetta porta-filtro.

11.5 Pulizia del serbatoio acqua

1. Pulire periodicamente (circa una volta al mese) e ad ogni sostituzione del filtro addolcitore (se presente) il serbatoio acqua con un panno umido e un po' di detersivo delicato;
2. Rimuovere il filtro (se presente) e risciacquarlo con acqua corrente;
3. Reinserrire il filtro (se presente), riempire il serbatoio con acqua fresca e reinserrire il serbatoio;
4. (Solo per modelli con filtro addolcitore) Erogare 100ml di acqua.

12. DECALCIFICAZIONE

Attenzione!



- Prima dell'uso, leggere le istruzioni e l'etichettatura del decalcificante (C9), riportate sulla confezione del decalcificante stesso.
- Si raccomanda di utilizzare esclusivamente decalcificante De'Longhi. L'utilizzo di decalcificanti non idonei, come pure la decalcificazione non regolarmente eseguita, può comportare l'insorgenza di difetti non coperti dalla garanzia del produttore.
- Il decalcificante può danneggiare le superfici delicate. Se il prodotto viene rovesciato accidentalmente, asciugare immediatamente.

Per effettuare la decalcificazione

Decalcificante	Decalcificante De'Longhi
Contenitore	Capacità 1 l
Tempo	~25min

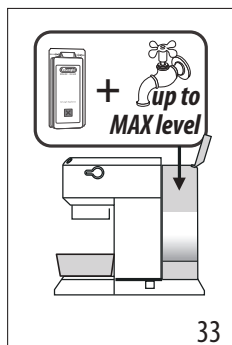
1. È il momento di effettuare la decalcificazione quando lampeggia la spia  di colore arancio.
1. Assicurarsi che il portafiltro non sia agganciato e posizionare un recipiente sotto l'erogatore acqua calda e sotto la doccia caldaia (fig. 32).
2. Versare la soluzione decalcificante nel serbatoio, diluendo il decalcificante fornito con acqua (riempire il serbatoio fino al livello MAX) (fig. 33)



3. Mantenere premuto il tasto  per 10 secondi, finché le 3 spie lampeggiano in sequenza.
4. Ruotare la manopola vapore su .
5. Premere il tasto  per avviare la decalcificazione.
6. Il programma di decalcificazione si avvia ed il liquido decalcificante esce dalla lancia vapore. Il programma di decalcificazione esegue automaticamente tutta una serie di risciacqui ad intervalli, per rimuovere i residui di calcare dall'interno della macchina da caffè fino a svuotare il serbatoio.

Nota bene:





Durante la decalcificazione, per pulire anche il circuito caffè, **chiudere di tanto in tanto la manopola vapore** per erogare piccole quantità di decalcificante dall'erogatore caffè.

L'erogazione si interrompe e la spia  arancione continua a lampeggiare ad indicare che il ciclo di decalcificazione è ancora in corso.

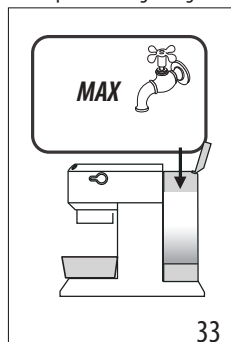
È ora necessario procedere con il risciacquo.



7. Svuotare il recipiente utilizzato per la raccolta del liquido decalcificante e riporlo sotto gli erogatori.









8. La macchina è pronta per il risciacquo con acqua fresca e pulita. Estrarre il serbatoio acqua, svuotarlo, risciacquarlo con acqua corrente, riempirlo fino al livello MAX con acqua fresca (fig. 34) e reinserirlo in macchina.
9. Assicurarsi che la manopola vapore sia in posizione , quindi premere il tasto  per avviare il risciacquo. Durante la decalcificazione, per pulire anche il circuito caffè, **chiudere di tanto in tanto la manopola vapore** per erogare piccole quantità di acqua dall'erogatore caffè.
10. Effettuare un secondo risciacquo dal punto 7 al 9 inserendo anche il filtro (se precedentemente inserito).
11. Quando il serbatoio acqua è vuoto, la spia arancione si spegne e la decalcificazione è completa. Le spie  e  lampeggiano.
12. Chiudere la manopola vapore ruotandola su 0.
13. Riempire il serbatoio con acqua fresca..

Ora la macchina è pronta all'uso.

13. SIGNIFICATO DELLE SPIE

Spie	Operazione	Significato
	Accensione dell'interruttore ON/OFF	L'apparecchio esegue un'autodiagnosi, segnalata dal lampeggiare in sequenza delle spie
	L'apparecchio è acceso	Spie lampeggianti: l'apparecchio si sta riscaldando per fare caffè Spie fisse: l'apparecchio è pronto per fare caffè
	Manopola vapore aperta	Spie lampeggianti: richiudere la manopola vapore
	È richiesto il ciclo di raffreddamento	Procedere come descritto al par. "7.3 Ciclo di raffreddamento".
→		

Spie	Operazione	Significato
  	Il serbatoio acqua è vuoto o la macchina non eroga caffè	Le spie lampeggiano velocemente. Fare riferimento al cap. "3. Prima messa in funzione dell'apparecchio"
  	È richiesta la funzione vapore	Spia lampeggiante: l'apparecchio si sta riscaldando per erogare vapore Spia fissa: l'apparecchio è pronto per erogare vapore
   <i>colore arancio lampeggiante</i>	È necessario eseguire la decalcificazione	Eseguire la decalcificazione: l'operazione è completa quando la spia  si spegne.

14. SE QUALCOSA NON FUNZIONA

Problema	Causa	Soluzione
Non esce più il caffè espresso	Mancanza di acqua nel serbatoio	Riempire il serbatoio
	I fori di uscita caffè del portafiltro sono otturati	Pulire i fori dei beccucci del portafiltro
	Il filtro è otturato o manca il filtro forato	Eseguire la pulizia come indicato al par. "11.2 Pulizia dei filtri caffè"
	Il serbatoio è mal inserito e le valvole sul suo fondo non sono aperte	Premere leggermente il serbatoio in modo da aprire le valvole sul suo fondo
	Calcicare all'interno del circuito idraulico	Eseguire la decalcifica come al par. "12. Decalcificazione"
Il caffè espresso gocciola dai bordi del portafiltro anziché dai fori	Il portafiltro è male inserito o è sporco	Agganciare il portafiltro correttamente e ruotarlo fino in fondo con forza
	La guarnizione della caldaia espresso ha perso elasticità o è sporca	Sostituire la guarnizione della caldaia espresso presso un Centro Assistenza
	I fori dei beccucci del portafiltro sono otturati	Pulire i fori dei beccucci del portafiltro
	Il filtro è otturato o manca il filtro forato	Eseguire la pulizia come indicato al par. "11.2 Pulizia dei filtri caffè"
Il portafiltro non si aggancia all'apparecchio	Nel filtro è stato versato troppo caffè	Utilizzare il misurino in dotazione ed accertarsi di utilizzare il filtro corretto per il tipo di preparazione
		→

Problema	Causa	Soluzione
La crema del caffè è chiara (scende velocemente dal beccuccio)	Il caffè macinato è poco pressato	Aumentare la pressatura del caffè macinato
	La quantità di caffè macinato è scarsa	Aumentare la quantità di caffè macinato
	La macinatura del caffè è grossa	Utilizzare solo caffè per macinato per macchine da caffè espresso
	Qualità di caffè macinato non è del tipo corretto	Cambiare qualità di caffè macinato
La crema del caffè è scura (il caffè scende lentamente dal beccuccio)	Il caffè macinato è pressato troppo	Pressare meno il caffè
	La quantità di caffè macinato è elevata	Diminuire la quantità di caffè macinato
	La doccia caldaia espresso è ostruita	Eeguire la pulizia come indicato al par. "11.3 Pulire l'erogatore caffè"
	Il filtro è otturato	Eeguire la pulizia come indicato al par. "11.2 Pulizia dei filtri caffè"
	La macinatura del caffè è troppo fine	Utilizzare solo caffè macinato per macchine da caffè espresso
	Il caffè macinato è troppo fine oppure è umido	Utilizzare solo caffè macinato per macchine da caffè espresso e non deve essere troppo umido
	Calcicare all'interno del circuito idraulico	Eeguire la decalcifica come al paragrafo "12. Decalcificazione"
Dopo l'erogazione caffè, il filtro rimane attaccato alla doccia caldaia		Reinserire il portafiltro, erogare caffè, quindi rimuovere il portafiltro
La macchina non eroga alcuna bevanda e tutte le spie lampeggiano per alcuni secondi	Mancanza acqua nel serbatoio	Riempire il serbatoio acqua
	Il serbatoio è mal inserito e le valvole sul suo fondo non sono aperte	Premere leggermente il serbatoio in modo da prire le valvole sul suo fondo
	La doccia caldaia espresso è ostruita	Eeguire la pulizia come indicato al par. "11.3 Pulire l'erogatore caffè"
	Il filtro è otturato	Eeguire la pulizia come indicato al par. "11.2 Pulizia dei filtri caffè"
	Calcicare all'interno del circuito idraulico	Eeguire la decalcifica come al par. "12. Decalcificazione"
La macchina non funziona e lampeggiano tutte le spie		Scolligare immediatamente l'apparecchio e rivolgersi ad un centro assistenza autorizzato
Non si forma la schiuma del latte mentre si fa il cappuccino	Il latte non è abbastanza freddo	Usare sempre latte alla temperatura di frigorifero
	Il cappuccinatore è sporco	Eeguire la pulizia del cappuccinatore come descritto al par. "7.2 Pulizia della lancia vapore"
	Calcicare all'interno del circuito idraulico	Eeguire la decalcificazione come al cap. "12. Decalcificazione"

Avant d'utiliser l'appareil toujours lire la brochure des consignes de sécurité.

1. DESCRIPTION



1.1 Description de l'appareil - A

- A1. Couvercle du réservoir d'eau
- A2. Poignée extraction réservoir d'eau
- A3. Réservoir d'eau
- A4. Chauffe-tasses
- A5. Buse à café
- A6. Interrupteur général (ON/OFF)
- A7. Plateau d'appui pour tasses
- A8. Indicateur du niveau de l'eau dans l'égouttoir
- A9. Égouttoir
- A10. Plateau verre/mug
- A11. Lance à vapeur
- A12. Manette de distribution vapeur

1.2 Description panneau de contrôle - B

- B1. Touche sélection 1 tasse
- B2. Voyant « ON » (blanc) intégré à la touche
- B3. Touche sélection 2 tasses
- B4. Voyant « ON » (blanc) intégré à la touche
- B5. Touche vapeur
- B6. Voyant « ON » (blanc) intégré à la touche
- B7. Voyant « détartrage » (orange)

1.3 Description des accessoires - C

- C1. Porte-filtre
- C2. Filtre 1 tasse (symbole  sous le filtre)
- C3. Filtre 2 tasses (symbole  sous le filtre)
- C4. Filtre pour dosettes (symbole  sous le filtre)
- C5. Cuillère-doseuse
- C6. Tasse-mouture
- C7. Aiguille de nettoyage pour lance à vapeur
- C8. Test dureté de l'eau
- C9. Détartrant (*Seulement sur certains modèles)
- C10. Pot à lait

1.4 Accessoires de nettoyage non inclus, recommandés par le constructeur

Pour de plus amples informations, visitez Delonghi.com.



Filtre adoucisseur
EAN : 8004399327252

2. PRÉPARATION DE L'APPAREIL

Laver tous les accessoires à l'eau tiède avec du savon à vaisselle puis procéder comme suit :





1. Extraire le réservoir d'eau (A3) (fig. 1) et le remplir d'eau fraîche et propre en veillant à ne pas dépasser l'inscription MAX (fig. 2).

2. Réintroduire le réservoir en le pressant légèrement de sorte à ouvrir les clapets situés sur le fond du réservoir (fig. 3).

Attention : Ne jamais mettre en marche l'appareil sans eau dans le réservoir ou sans réservoir.

Nota bene : Il est conseillé de personnaliser le plus rapidement possible la dureté de l'eau en suivant la procédure décrite dans le chapitre « 9. Menu paramètres ».



3. PREMIÈRE MISE EN MARCHÉ DE LA MACHINE

1. Insérer la fiche dans la prise. Appuyer sur l'interrupteur général (A6) (fig. 4).
2. L'appareil effectue un autodiagnostic signalé par le clignotement en séquence des trois touches (fig. 5).
3. Les voyants  et  clignotent, ce qui indique que l'appareil est en train de chauffer (fig. 6) : quand les voyants restent allumés fixes, l'appareil est prêt pour le rinçage du circuit.
4. Accrocher le porte-filtre à la machine : aligner le manche de la coupelle porte-filtre sur « INSERT » et tourner la poignée vers la droite, jusqu'à l'aligner sur la position « CLOSE » (fig. 7).
5. Positionner un récipient ayant une capacité d'au moins 0,5 litres sous la buse à café (A5) et la lance à vapeur (A11) (fig. 8).
6. Appuyer sur la touche . Répéter cette opération 5 fois (fig. 9).
7. Tourner la manette vapeur (A12) sur la position  (fig. 10) et distribuer de l'eau chaude jusqu'à ce que le réservoir d'eau se vide ; puis refermer la manette en la positionnant sur 0. Ceci permet d'éliminer l'eau dans le tube avant de distribuer de la vapeur.

L'appareil est donc prêt à l'usage.

Nota bene : Il est tout à fait normal de trouver de l'eau dans le compartiment sous le réservoir ; par conséquent ce compartiment doit être séché de temps en temps à l'aide d'une éponge propre.

4. PRÉPARER LE CAFÉ

1. Insérer le filtre pour café moulu (C2) ou (C3) dans le porte-filtre (C1) (fig. 11).
2. Remplir le filtre de café moulu (fig. 12). S'assurer que le café est moulu fin, spécifique pour espresso.
3. Distribuer uniformément le café moulu et le presser légèrement avec le tasse-mouture (C6) (fig. 13). S'assurer que le café est à niveau après le tassage. Il se peut qu'il soit nécessaire d'ajouter encore du café.
4. Enlever l'excédent de café sur le bord du porte-filtre et accrocher ce dernier à la machine (fig. 7).
5. Placer la tasse ou les tasses sous les becs du porte-filtre
6. S'assurer que les voyants relatifs aux touches de distribution du café sont allumées, puis appuyer sur la touche de distribution  (B1) ou  (B3).

7. L'appareil procède à la préparation et interrompt automatiquement la distribution.
8. Pour décrocher le porte-filtre, tourner la poignée de droite à gauche.

Nota bene :

- Pour un fonctionnement correct, toujours s'assurer qu'aucun résidu de poudre de café de l'infusion précédente n'est présent dans le filtre, avant de le remplir de café moulu.
- Pendant que la machine fait le café, la distribution peut être interrompue à tout moment en appuyant sur la touche distribution pressée précédemment.
- Dès la fin de la distribution, pour augmenter la quantité de café dans la tasse, il suffit de maintenir enfoncée (dans les 3 secondes) la touche de distribution pressée précédemment : la distribution s'interrompt automatiquement après quelques secondes.
- Afin d'éviter les éclaboussures, il ne faut jamais décrocher le porte-filtre pendant que la machine est en marche et toujours attendre quelques secondes après la distribution.

4.1 Tasser le café :

Le tassage du café moulu est très important pour obtenir un bon café espresso.

- Si l'on presse trop, le café sortira lentement et sera corsé.
- Si l'on presse peu, en revanche, le café sortira trop rapidement et sera léger.

4.2 Conseils pour un café plus chaud

- Chauffer les tasses avant de faire le café, en les rinçant avec un peu d'eau chaude.
- Accrocher le porte-filtre (C1) à la machine, avec le filtre (C2) ou (C3) inséré, **sans ajouter le café**. En utilisant la même tasse avec laquelle on prépare le café, presser la touche 1 tasse et débiter de l'eau chaude dans la tasse, de manière à chauffer la tasse.
- Augmenter la température du café dans le menu programmation (voir « 9. Menu paramètres »).
- Durant le fonctionnement, le chauffe-tasses (A4) devient chaud : y mettre donc les tasses à utiliser.

5. COMMENT PRÉPARER L'ESPRESSO AVEC LES DOSETTES

1. Insérer le filtre pour café en dosettes (C4) dans le porte-filtre (C1) (fig. 14).
2. Insérer la dosette en la centrant le plus possible sur le filtre (fig. 15). Toujours suivre les instructions figurant sur l'emballage des dosettes pour les placer correctement dans le filtre.
3. Accrocher le porte-filtre à la machine (fig. 7).
4. Positionner la tasse sous les becs du porte-filtre.

5. S'assurer que les voyants relatifs aux touches de distribution du café sont allumés, puis appuyer sur la touche de distribution  (B1).
6. L'appareil procède à la préparation et interrompt automatiquement la distribution.
7. Pour décrocher le porte-filtre, tourner la poignée de droite à gauche.

5.1 Choisir la dosette

utiliser des dosettes qui répondent au standard ESE, dont la marque figure sur les emballages.



Le standard ESE est un système accepté par les plus grands fabricants de dosettes et permet de préparer un café espresso de façon simple et propre.



Nota bene :

- **Lorsque l'on utilise les dosettes, une seule distribution à la fois est possible.**
- Pendant que la machine fait le café, la distribution peut être interrompue à tout moment en appuyant sur la touche distribution pressée précédemment.
- Dès la fin de la distribution, pour augmenter la quantité de café dans la tasse, il suffit de maintenir enfoncée (dans les 3 secondes) la touche de distribution pressée précédemment : la distribution s'interrompt automatiquement après quelques secondes.
- Pour éviter des éclaboussures, il ne faut jamais décrocher le porte-filtre pendant que la machine est en train de distribuer, toujours attendre quelques secondes après la distribution.
- Voir section « 4.2 Conseils pour un café plus chaud ».



6. PROGRAMMER LA QUANTITÉ DE CAFÉ EN TASSE

La machine a été réglée en usine pour produire des quantités standard. Pour modifier ces quantités, procéder de la façon suivante :

1. Placer une ou deux tasses sous les becs du porte-filtre (C1).
2. Appuyer sur la touche que l'on souhaite programmer ( ou ) et la maintenir enfoncée.
3. Du café commence à s'écouler de la machine et l'autre bouton de distribution café clignote pour indiquer que la machine est en mode programmation.
4. Dès que l'on atteint la quantité de café souhaitée dans la tasse, relâcher la touche : la distribution s'interrompt et le voyant clignote pour indiquer que la quantité est enregistrée correctement.

	Quantité d'usine	Quantité programmable
	35 ml	de ≈15 à ≈90 ml
	70 ml	de ≈30 à ≈180 ml

7. COMMENT FAIRE LE CAPPUCCINO

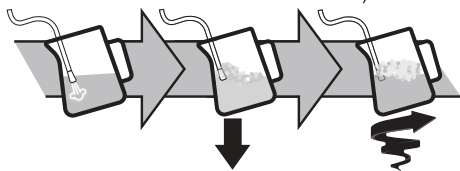

1. Pour utiliser des verres hauts, enlever l'égouttoir (A9) et poser le verre sur le plateau prévu à cet effet (A10) (fig. 16).
2. Préparer les cafés espresso comme décrit dans les paragraphes précédents, en utilisant des tasses suffisamment grandes.
3. Remplir le pot à lait de lait frais à la température du réfrigérateur (fig. 17). Le volume du lait augmentera de 2 à 3 fois
4. Appuyer sur la touche  (fig. 18). Le voyant clignote. Lorsque le voyant devient fixe, la machine est prête à distribuer la vapeur.
5. Mettre le pot sous la lance à vapeur (A11) : immerger la lance et tourner la manette sur la position  (fig. 19).



6. Pour émulsionner le lait, maintenir la lance à vapeur à la surface du lait : ce faisant, l'air se mélange au lait et à la vapeur
7. Maintenir la lance à vapeur sur la surface et faire attention à ne pas capturer trop d'air en créant des bulles trop grosses.
8. Plonger la lance à vapeur sous la surface du lait : de cette manière il se forme un tourbillon.
9. Après avoir atteint la température souhaitée, presser à nouveau la touche vapeur et attendre que la distribution de vapeur s'interrompe complètement avant d'enlever le pot à lait.
10. Verser le lait émulsionné dans les tasses contenant le café espresso préparé précédemment. Le cappuccino est prêt. Sucrer à volonté, et si souhaité, saupoudrer la mousse avec du chocolat en poudre.

Nota bene :

- Pour préparer plusieurs cappuccinos, il faut d'abord faire tous les cafés et uniquement à la fin préparer le lait monté pour tous les cappuccinos ;

- Pour quitter la fonction vapeur, appuyer sur n'importe quelle touche. Les voyants  et  clignotent, ce qui indique qu'il faut procéder au cycle de refroidissement.
- Nous conseillons de débiter de la vapeur pendant 60 secondes maximum.



7.1 Conseils pour une utilisation optimale :



- Quantité conseillée pour chaque cappuccino : 100 ml.
- Pour obtenir une mousse dense et homogène, utiliser du lait à la température du réfrigérateur (environ 5°C).
- Quand la machine est prête pour émulsionner le lait, avant de procéder, mettre un récipient vide sous la lance et ouvrir la manette vapeur pour éliminer l'air du circuit vapeur. Refermer la manette vapeur et procéder à la préparation.

7.2 Nettoyage de la lance à vapeur

1. Après chaque utilisation, éliminer les résidus de lait de la lance à vapeur à l'aide d'un chiffon (fig. 20). Pour un nettoyage profond, il est recommandé d'utiliser Eco MultiClean : il assure l'hygiène en éliminant les protéines et les graisses du lait et peut être utilisé pour nettoyer toute la machine.
2. Distribuer de la vapeur pendant quelques secondes pour nettoyer à fond la lance (fig. 21)
3. Attendre que la buse refroidisse : pour maintenir l'efficacité de la buse dans le temps, utiliser l'aiguille de nettoyage pour maintenir libre le trou (C7) (fig. 22).

7.3 Cycle de refroidissement

Après avoir utilisé la fonction vapeur, les deux voyants  et  sur la machine clignotent simultanément, ce qui indique que la chaudière doit être refroidie afin d'atteindre la bonne température pour faire l'espresso. Procéder de la manière suivante :

- placer un récipient sous la buse à cappuccino ;
- ouvrir la manette vapeur pour distribuer de la vapeur et de l'eau chaude : le voyant  clignote (fig. 23) ;
- quand les voyants ( et ) clignotent, la chaudière a refroidi : refermer la manette vapeur (quand la chaudière a refroidi, la distribution s'interrompt) (fig. 24). La machine est maintenant prête à l'usage.





8. PRÉPARER DE L'EAU CHAUDE





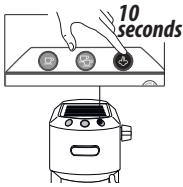
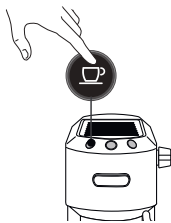

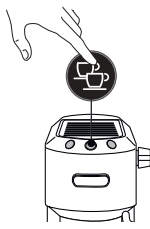

1. Positionner un récipient sous la lance à vapeur (A11).
2. Attendre que les voyants de distribution du café (B1) et (B3) soient allumés.
3. Positionner la manette (A12) sur . De l'eau chaude sortira de la lance à vapeur.

4. Pour interrompre l'écoulement d'eau chaude tourner la manette sur la position 0.

Nous conseillons de débiter de la vapeur pendant 60 secondes maximum.

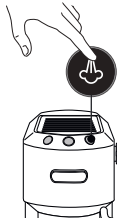
9. MENU PARAMÈTRES

1. Entrer dans le menu :		
<p>Maintenir la touche  enfoncée pendant 10 secondes, jusqu'à ce que les trois touches clignotent en séquence :</p>		
2. Sélectionner le paramètre à régler		
Paramètre correspondant	Presser pour sélectionner le paramètre	Presser pour changer le paramètre
<p>Température d'infusion</p>		<p>Appuyer sur  pour sélectionner la température Basse</p>
		<p>Appuyer sur  pour sélectionner la température Moyenne</p>
		<p>Appuyer sur  pour sélectionner la température Haute</p>
<p><i>Cette température fait référence à l'eau dans le thermoblock. Elle est donc différente de la température de la boisson en tasse ou de la température mesurée quand la boisson sort des buses du porte-filtre.</i></p>		
→		

<p>Dureté de l'eau</p>		<p>Appuyer sur  pour sélectionner la dureté Basse</p>
		<p>Appuyer sur  pour sélectionner la dureté Moyenne</p>
		<p>Appuyer sur  pour sélectionner la dureté Haute</p>
<p>Arrêt automatique</p>		<p>Appuyer sur  pour sélectionner 9 minutes</p>
		<p>Appuyer sur  pour sélectionner 30 minutes</p>
		<p>Appuyer sur  pour sélectionner 3 heures</p>
3. Quitter le menu		
<p>Après 15 secondes d'inutilisation, la machine quitte automatiquement le menu paramètres.</p>		



Nota bene :

- Le voyant relatif au paramètre modifié clignote rapidement pour confirmer la modification.
- Après 15 secondes d'inutilisation, la machine quitte automatiquement le menu paramètres et est prête à l'usage.

10. VALEURS D'USINE (RÉINITIALISATION)

Cette procédure permet de reprogrammer la machine aux valeurs d'usine.

Procéder de la manière suivante :

1. Positionner la lance à vapeur (A11) sur l'égouttoir (A9) ;
2. Accéder au menu programmation ;
3. Tourner la manette vapeur (A12) sur la position /88 ;
4. Appuyer sur la touche . Les trois voyants clignotent simultanément pour confirmer la restauration des paramètres originaux.

5. Les voyants  et  clignotent pour indiquer que la manette vapeur doit être refermée (symbole ).
- Une fois la manette vapeur fermée, l'appareil est prêt à l'usage.

11. NETTOYAGE DE LA MACHINE

Les pièces suivantes de la machine doivent être nettoyées périodiquement :

- l'égouttoir (A9)
- les filtres à café (C2), (C3) et (C4) ;
- la buse à café (A5) ;
- le réservoir d'eau (A3) ;
- la lance à vapeur (A11) comme indiqué au chapitre « 7.2 Nettoyage de la lance à vapeur » ;

Attention!

- Aucun composant ou accessoire de la machine n'est lavable au lave-vaisselle.
- Pour le nettoyage de la machine, ne pas utiliser de solvants, de nettoyants abrasifs ou de l'alcool.
- Ne pas utiliser d'objets métalliques pour retirer les incrustations ou les dépôts de café car ils pourraient rayer les surfaces en métal ou en plastique.
- En cas de périodes d'inutilisation supérieures à 1 semaine il est recommandé, avant d'utiliser la machine, de procéder à un rinçage comme illustré au chapitre « 3. Première mise en marche de la machine ».

Danger!

- Au cours du nettoyage, ne jamais plonger la machine dans l'eau : c'est un appareil électrique.
- Avant toute opération de nettoyage des parties extérieures de l'appareil, éteindre la machine, retirer la fiche de la prise de courant et laisser refroidir la machine.

11.1 Nettoyage de l'égouttoir

Attention!

L'égouttoir est pourvu d'un flotteur (rouge) qui indique le niveau d'eau présent. Avant que ce flotteur ne commence à dépasser du plateau d'appui pour tasses (fig. 25), il faut vider l'égouttoir et le nettoyer, autrement l'eau peut déborder et endommager la machine, le plateau d'appui ou la zone environnante.

1. Enlever l'égouttoir (A9) (fig. 26).
2. Enlever le plateau d'appui pour tasses (A7), éliminer l'eau et nettoyer le bac de l'égouttoir à l'aide d'un chiffon : puis ré-assembler l'égouttoir. Extraire le plateau pour mug ou verres (A10), le nettoyer à l'eau, l'essuyer et le remettre en place ;
3. Réinsérer alors l'égouttoir.

11.2 Nettoyage des filtres à café

Les filtres à café sont réalisés de manière à obtenir la meilleure crème de café possible. Pour que les filtres soient efficaces ils doivent toujours être propres et sans aucun résidu de café.

- Après chaque utilisation, rincer abondamment le filtre à l'eau courante (fig. 27), puis appuyer sur le filtre perforé pour s'assurer qu'il est inséré correctement dans son logement (fig. 28) ;
- vérifier que le trou à l'arrière du filtre (voir fig. 29) est exempt de tout résidu.

Si le filtre est encore sale ou au moins une fois par mois, nettoyer les filtres à café comme suit :

1. Extraire le filtre perforé en tirant la languette (fig. 30).
2. Rincer les filtres à l'eau courante (fig. 31).
3. S'assurer que les trous ne sont pas obstrués. Si nécessaire, nettoyer à l'aide d'une aiguille (fig. 29-31).
4. Essuyer avec un chiffon.
5. Réintroduire le filtre perforé dans son logement et presser à fond (fig. 28).

Filtre dosettes

Rincer à l'eau courante. S'assurer que les trous ne sont pas obstrués. Si nécessaire, nettoyer à l'aide d'une aiguille (fig. 29-31).

11.3 Nettoyage la buse à café

Tous les 200 cafés, il faut effectuer un rinçage en distribuant environ 0,5 l d'eau par la buse (appuyer sur la touche de distribution du café sans utiliser de café moulu).

11.4 Autres nettoyages

1. Pour le nettoyage de la machine, ne pas utiliser de solvants ni de nettoyants abrasifs. Un chiffon humide et doux suffira.
2. Nettoyer régulièrement la coupelle porte-filtre.

11.5 Nettoyage du réservoir d'eau

1. Nettoyer le réservoir d'eau régulièrement (environ une fois par mois) et à chaque remplacement du filtre adoucisseur (si présent) en utilisant un chiffon humide et un peu de nettoyant doux ;
2. Retirer le filtre (si présent) et le rincer à l'eau courante ;
3. Réintroduire le filtre (si présent), remplir le réservoir d'eau fraîche et réintroduire le réservoir ;
4. (Modèles avec filtre adoucisseur uniquement) Faire couler environ 100 ml d'eau.

12. DÉTARTRAGE



Attention!

- Avant l'utilisation, lire les instructions et l'étiquette du détartrant (C9), reportées sur l'emballage du détartrant.
- Il est recommandé d'utiliser exclusivement du détartrant De'Longhi. L'utilisation de détartrants non appropriés, ainsi que le détartrage non régulièrement effectué, peut entraîner l'apparition de défauts non couverts par la garantie du produit.
- Le détartrant peut abîmer les surfaces délicates. Si le produit est renversé accidentellement, essuyer immédiatement.

Pour effectuer le détartrage	
Détartrant	Détartrant De'Longhi
Récipient	Capacité 1 l
Temps	~25min

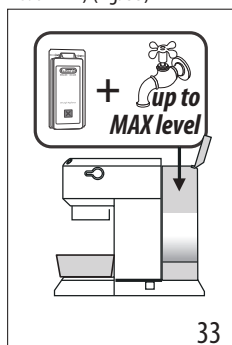
1. Il est temps d'effectuer le détartrage lorsque le voyant  de couleur orange clignote.
2. S'assurer que le porte-filtre n'est pas accroché et mettre un récipient sous la buse à eau chaude et sous la douche chaudière (fig. 32).
3. Verser la solution détartrante dans le réservoir, en diluant le détartrant fourni avec de l'eau (remplir le réservoir jusqu'au niveau MAX) (fig. 33)



4. Maintenir la touche  enfoncée pendant 10 secondes, jusqu'à ce que les 3 voyants clignotent en séquence.
5. Tourner la manette vapeur sur .
6. Appuyer sur la touche  pour lancer le détartrage.
7. Le programme de détartrage démarre et le liquide détartrant s'écoule par la lance à vapeur. Le programme de détartrage effectue automatiquement et par intervalles toute une série de rinçages pour enlever les résidus de calcaire qui se trouvent à l'intérieur de la machine à café jusqu'à vider le réservoir.

Nota bene :





Durant le détartrage, pour nettoyer aussi le circuit du café, **fermer de temps en temps la manette vapeur** pour débiter de petites quantités de détartrant par la buse à café.

La distribution s'interrompt et le voyant  orange continue à clignoter, ce qui indique que le cycle de détartrage est encore en cours.

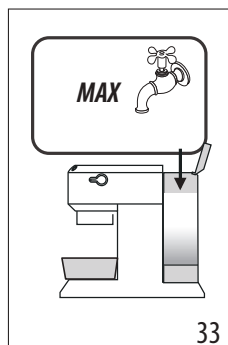





Maintenant, il faut procéder au rinçage.

8. Vider le récipient utilisé pour la récupération du liquide détartrant et le remettre sous les buses.



9. La machine est prête pour le rinçage à l'eau froide et claire. Extraire le réservoir d'eau, le vider, le rincer à l'eau courante, le remplir d'eau fraîche jusqu'au niveau MAX (fig. 34) et le réintroduire dans la machine.
 10. S'assurer que la manette vapeur est sur la position , puis presser la touche  pour lancer le rinçage. Durant le détartrage, pour nettoyer aussi le circuit du café, **fermer de temps en temps la manette vapeur** pour débiter de petites quantités d'eau par la buse à café.
 11. Effectuer un second rinçage du point 7 à 9 en insérant aussi le filtre (si inséré précédemment).
 12. Quand le réservoir d'eau est vide, le voyant orange s'éteint et le détartrage est complété. Les voyants  et  clignotent.
 13. Fermer la manette vapeur en la tournant sur 0.
 14. Remplir le réservoir d'eau fraîche.
- Maintenant la machine est prête à l'usage.

13. SIGNIFICATION DES VOYANTS

Voyants	Opération	Description
	Allumage de l'interrupteur ON/OFF	L'appareil effectue un autodiagnostic, signalé par le clignotement en séquence des voyants
	L'appareil est allumé	Voyants clignotants : l'appareil est en train de chauffer pour faire le café Voyants fixes : l'appareil est prêt pour faire le café
	Manette vapeur ouverte	Voyants clignotants : refermer la manette vapeur
	Le cycle de refroidissement est requis	Procéder comme décrit au par. « 7.3 Cycle de refroidissement ».
	Le réservoir d'eau est vide ou la machine ne distribue pas de café	Les voyants clignotent rapidement. Consulter le chap. « 3. Première mise en marche de la machine »
	La fonction vapeur est requise	Voyant clignotant : l'appareil est en train de chauffer pour distribuer de la vapeur Voyant fixe : l'appareil est prêt pour distribuer de la vapeur
 <i>couleur orange clignotant</i>	Il faut effectuer le détartrage	Effectuer le détartrage : l'opération est terminée lorsque le voyant  s'éteint.

14. SI QUELQUE CHOSE NE FONCTIONNE PAS

Problème	Cause	Solution
Le café espresso ne sort plus	Absence d'eau dans le réservoir	Remplir le réservoir
	Les orifices de sortie du café du porte-filtre sont bouchés	Nettoyer les orifices des becs du porte-filtre
	Le filtre est bouché ou il manque le filtre perforé	Effectuer le nettoyage en suivant les instructions du par. « 11.2 Nettoyage des filtres à café »
	Le réservoir est mal inséré et les clapets sur le fond ne sont pas ouverts	Enfoncer légèrement le réservoir pour ouvrir les clapets sur le fond
	Calcaire à l'intérieur du circuit hydraulique	Effectuer le détartrage comme au par. « 12. Détartrage »
→		

Problème	Cause	Solution
Le café espresso goutte sur les bords du porte-filtre et non des orifices	Le porte-filtre est mal inséré ou est sale	Fixer correctement le porte-filtre et le tourner à fond avec force
	Le joint de la chaudière espresso a perdu son élasticité ou est sale	Faire remplacer le joint de la chaudière espresso par un Centre d'Assistance
	Les orifices des becs du porte-filtre sont bouchés	Nettoyer les orifices des becs du porte-filtre
	Le filtre est bouché ou il manque le filtre perforé	Effectuer le nettoyage en suivant les instructions du par. « 11.2 Nettoyage des filtres à café »
Le porte-filtre ne s'accroche pas à l'appareil	Trop de café a été versé dans le filtre	Utiliser la cuillère-doseuse fournie et s'assurer d'utiliser le filtre correct pour le type de préparation
La crème du café est claire (le café sort rapidement du bec)	Le café moulu est peu pressé	Augmenter la pression du café moulu
	La quantité de café moulu est insuffisante	Augmenter la quantité du café moulu
	La mouture du café est épaisse	Utiliser uniquement du café moulu pour machines à café espresso
	Qualité de café moulu incorrecte	Changer la qualité de café moulu
La crème du café est foncée (le café sort lentement du bec)	Le café moulu est trop pressé	Moins presser le café
	La quantité de café moulu est élevée	Diminuer la quantité du café moulu
	La douche de la chaudière espresso est bouchée	Effectuer le nettoyage en suivant les instructions du par. « 11.3 Nettoyer la buse à café »
	Le filtre est bouché	Effectuer le nettoyage en suivant les instructions du par. « 11.2 Nettoyage des filtres à café »
	La mouture du café est trop fine	Utiliser uniquement du café moulu pour machines à café espresso
	Le café moulu est trop fin ou humide	Utiliser uniquement le café moulu pour les machines à café espresso et il ne doit pas être trop humide
	Calcaire à l'intérieur du circuit hydraulique	Effectuer le détartrage comme au paragraphe « 12. Détartrage »
Après la préparation du café, le filtre reste attaché à la douche chaudière		Réinsérer le porte-filtre, distribuer le café, puis enlever le porte-filtre
→		

Problème	Cause	Solution
La machine ne distribue aucune boisson et tous les voyants clignotent pendant quelques secondes	Absence d'eau dans le réservoir	Remplir le réservoir d'eau
	Le réservoir est mal inséré et les clapets sur le fond ne sont pas ouverts	Enfoncer légèrement le réservoir pour ouvrir les clapets sur le fond
	La douche de la chaudière espresso est bouchée	Effectuer le nettoyage en suivant les instructions du par. « 11.3 Nettoyer la buse à café »
	Le filtre est bouché	Effectuer le nettoyage en suivant les instructions du par. « 11.2 Nettoyage des filtres à café »
	Calcaire à l'intérieur du circuit hydraulique	Effectuer le détartrage comme au par. « 12. Détartrage »
La machine ne fonctionne pas et tous les voyants clignotent		Débrancher immédiatement l'appareil et s'adresser à un centre d'assistance autorisé.
La mousse du lait ne se forme au cours de la préparation du cappuccino	Le lait n'est pas assez froid	Utiliser toujours le lait à la température du réfrigérateur
	La buse à cappuccino est sale	Effectuer le nettoyage de la buse à cappuccino comme décrit au par. « 7.2 Nettoyage de la lance à vapeur »
	Calcaire à l'intérieur du circuit hydraulique	Effectuer le détartrage comme au chap. « 12. Détartrage »

Before using the appliance, always read the safety warnings.

1. DESCRIPTION



1.1 Description of appliance - A

- A1. Water tank lid
- A2. Water tank extraction handle
- A3. Water tank
- A4. Cup warmer
- A5. Coffee spouts
- A6. Main switch (ON/OFF)
- A7. Cup grille
- A8. Drip tray water level indicator
- A9. Drip tray
- A10. Cup/mug tray
- A11. Steam wand
- A12. Steam dial

1.2 Description of control panel - B

- B1. 1 cup button
- B2. "ON" light (white) in the button
- B3. 2 cup button
- B4. "ON" light (white) in the button
- B5. Steam button
- B6. "ON" light (white) in the button
- B7. "Descaler light" (orange)

1.3 Description of accessories - C

- C1. Filter holder
- C2. 1 cup filter ( symbol under filter)
- C3. 2 cup filter ( symbol under filter)
- C4. Pod filter ( symbol under filter)
- C5. Measure
- C6. Presser
- C7. Steam wand cleaning needle
- C8. Water hardness test
- C9. Descaler (*certain models only)
- C10. Milk jug

1.4 Optional cleaning accessories recommended by the manufacturer

For more information, visit www.delonghi.com.

 **Water softener filter**
EAN: 8004399327252

2. PREPARING THE APPLIANCE





Wash all accessories with warm water and washing-up liquid, then proceed as follows:

1. Extract the water tank (A3) (fig. 1) and fill with fresh clean water, taking care not to exceed the MAX level (fig. 2).
2. Put the tank back in the appliance, pressing lightly to open the valves located on the bottom of the tank (fig. 3).

Important: *Never operate the appliance without water in the tank or without the tank.*

Please note: *You should customise water hardness as soon as possible following the instructions in section "9. Settings menu".*



3. SETTING UP THE APPLIANCE

1. Plug into the mains socket. Press the main switch (A6) (fig. 4).
2. The device performs a self-diagnosis, indicated by sequential flashing of the three buttons (fig. 5).
3. The  and  lights flash to indicate the appliance is heating up (fig. 6). When the lights stop flashing and remain on steadily, the appliance is ready to perform a rinse cycle.
4. Attach the filter holder to the appliance; align the filter holder handle with "INSERT", then rotate to the right until the handle is aligned with "CLOSE" (fig. 7).
5. Place a container with a minimum capacity of 0.5 litres under the coffee spouts (A5) and steam wand (A11) (fig. 8).
6. Press the  button. Repeat this operation 5 times (fig. 9).
7. Turn the steam dial (A12) to the  position (fig. 10) and deliver hot water until the water tank is empty, then close the dial by turning it to the 0 position. The purpose of this procedure is to purge any water from the circuit before using steam to prepare a beverage.

The appliance is ready for use.

Please note: *It is normal for there to be water in the space under the tank. This should therefore be dried regularly with a clean sponge.*

4. MAKING COFFEE

1. Place the ground coffee filter (C2) or (C3) in the filter holder (C1) (fig. 11).
2. Fill the filter with ground coffee (fig. 12). Make sure to use finely ground coffee specifically for espresso.
3. Distribute the ground coffee evenly and press gently down with the presser (C6) (fig. 13). Make sure the coffee is at the right level after tamping. You may need to add more coffee.
4. Remove any excess coffee from the rim of the filter holder and attach it to the appliance (fig. 7).
5. Place the cup or cups under the filter holder spouts
6. Make sure the lights corresponding to the coffee buttons are on, then press the coffee button  (B1) or  (B3).
7. The appliance proceeds to make the coffee and delivery stops automatically.
8. To remove the filter holder, turn the handle from right to left.

Please note:

- For correct operation, before filling with ground coffee, make sure there are no coffee residues left in the filter from the last time you made coffee.
- While the appliance is making coffee, delivery can be interrupted at any moment by pressing the coffee button pressed previously.
- At the end of delivery (within 3 seconds), to increase the amount of coffee in the cup, press and hold the coffee button pressed previously. Delivery stops automatically after a few seconds.
- To avoid splashes, never remove the filter holder while the appliance is delivering coffee. Always wait for a few seconds after delivery.

4.1 Pressing the coffee:

Correct pressing of the ground coffee is essential to obtain a good espresso.

- If you press too firmly, the coffee will be delivered slowly and will be strong.
- If you press too lightly, the coffee will be delivered quickly and will be weak.

4.2 Tips for a hotter coffee

- Before making the coffee, warm the cups by rinsing them with a little hot water.
- Attach the filter holder (C1) with the filter (C2) or (C3) to the appliance, but **without adding coffee**. Using the same cup as will later be used to make the coffee, press the 1 cup button and deliver hot water into the cup to heat it.
- Increase the coffee temperature in the settings menu (see "9. Settings menu").
- Stand the cups you will be using on the cup warmer (A4) which becomes hot during operation.

5. HOW TO MAKE ESPRESSO COFFEE USING PODS

1. Place the pod coffee filter (C4) in the filter holder (C1) (fig. 14).
2. Insert the pod, centring it as far as possible on the filter (fig. 15). Always follow the instructions on the pod pack to position the pod on the filter correctly.
3. Attach the filter holder to the appliance (fig. 7).
4. Place the cup under the filter holder spouts.
5. Make sure the lights corresponding to the coffee buttons are on, then press the coffee button  (B1).
6. The appliance proceeds to make the coffee and delivery stops automatically.
7. To remove the filter holder, turn the handle from right to left.

5.1 Choosing the pod

use pods conforming to the ESE standard, indicated on the pack by the symbol.



The ESE standard is a system accepted by leading pod producers and enables espresso coffee to be prepared simply and cleanly.



Please note:

- **When using pods, you can only make one coffee at a time.**
- While the appliance is making coffee, delivery can be interrupted at any moment by pressing the coffee button pressed previously.
- At the end of delivery (within 3 seconds), to increase the amount of coffee in the cup, press and hold the coffee button pressed previously. Delivery stops automatically after a few seconds.
- To avoid splashes, never remove the filter holder while the appliance is delivering coffee. Always wait for a few seconds after delivery.
- See section "4.2 Tips for a hotter coffee".

6. PROGRAMMING THE QUANTITIES OF COFFEE IN THE CUP

The appliance is set by default to automatically deliver standard quantities. To change these quantities, proceed as follows:

1. Place one or two cups under the filter holder spouts (C1).
2. Press and hold the button you want to programme ( or .
3. The coffee maker starts delivering coffee and the other coffee button flashes to indicate that the appliance is in programming mode.
4. Once the required quantity of coffee has been delivered into the cup, release the button. Delivery stops and the light flashes to indicate that the quantity has been saved correctly.

	Default quantity	Programmable quantity
	35 ml	from ≈15 to ≈90 ml
	70 ml	from ≈30 to ≈180 ml

7. HOW TO MAKE CAPPUCCINO COFFEE

1. To use tall glasses, remove the drip tray (A9) and stand the glasses on the mug and glass tray (A10) (fig. 16).
2. Prepare the espresso coffees as described in the previous sections, using sufficiently large cups.
3. Fill the milk jug with fresh milk at refrigerator temperature (fig. 17). The milk doubles or triples in volume
4. Press the  button (fig. 18). The light flashes. When the light remains on steadily, the machine is ready to deliver steam.

- Place the jug under the steam wand (A11). Immerse the wand and turn the dial to the ☞/☞ position (fig. 19).

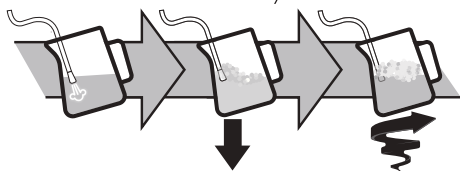

- To froth the milk, rest the steam wand on the surface of the liquid. This mixes air with the milk and steam
- Keep the steam wand in contact with the surface, taking care not to let in too much air and create excessively large bubbles.
- Immerse the steam wand below the surface of the milk, this creates a vortex in the liquid.
- Once the milk is heated to the desired temperature, press the steam button again and wait for the flow of steam to stop completely before removing the milk jug from the machine.
- Pour the frothed milk into the cups containing the espresso coffee prepared previously. The cappuccino is ready. Sweeten to taste and, if desired, sprinkle the froth with cocoa powder.

Please note:

- To prepare more than one cappuccino, first make all the coffees then at the end prepare the frothed milk for all the cappuccinos;
- Press any button to exit the steam function. The ☞ and ☞ lights flash to indicate that the cooling cycle must be performed.
- You should not deliver steam for more than 60 seconds.

7.1 Tips:

- Recommended quantity for each cappuccino: 100 ml.
- For a denser more even froth, use milk at refrigerator temperature (about 5 °C).
- When the machine is ready to froth the milk, before proceeding, place an empty container under the wand and open the steam dial to eliminate the air from the steam circuit. Close the steam dial and proceed with preparation.

7.2 Cleaning the steam wand

- After use, always wipe the steam wand with a cloth to remove residual deposits of milk (fig. 20). For in-depth cleaning, we recommend using Eco MultiClean. This ensures maximum hygiene by removing milk proteins and fats and can be used to clean the entire machine.
- Deliver steam for a few seconds to clean the wand (fig. 21)

- Wait until the steam wand has cooled down. To ensure the wand works efficiently over time, use the special cleaning tool (C7) to make sure the holes are not blocked (fig. 22).

7.3 Cooling cycle

After using the steam function, the two lights ☞ and ☞ on the appliance flash simultaneously to indicate that the boiler must be cooled to the correct temperature for making espresso. Proceed as follows:

- place a container under the cappuccino maker;
- open the steam dial to deliver steam and hot water. The ☞ light flashes (fig. 23);
- when the lights (☞ and ☞) flash, the boiler has cooled down and delivery stops; close the steam handle again (fig. 24). The appliance is now ready for use.











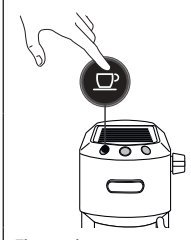

8. HEATING WATER

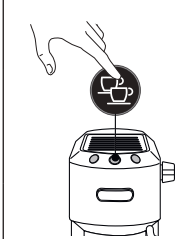
- Place a recipient under the steam wand (A11).
- Wait for the coffee lights (B1) and (B3) to come on steadily.
- Turn the dial (A12) to the ☞/☞ position. Hot water is delivered from the steam wand.
- To interrupt hot water delivery, turn the dial to the 0 position.

You should not deliver hot water for more than 60 seconds.

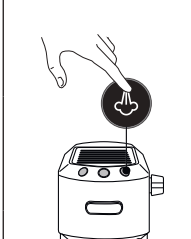
9. SETTINGS MENU

1. Access the menu:		
Press and hold the ☞ button for 10 seconds until the three buttons flash in sequence:		
2. Select the setting to be adjusted		
Corresponding setting	Press to select the setting	Press to change the setting
		→

Brewing temperature	 <p><i>This is the temperature of the water in the thermoblock. It is therefore not the temperature of the beverage in the cup or the temperature of the beverage at the moment of release from the outlets of the filter holder.</i></p>	Press  to select Low temperature
		Press  to select Medium temperature
		Press  to select High temperature
Water hardness		Press  to select Low hardness
		Press  to select Medium hardness
		Press  to select the High hardness
Auto-off		Press  to select 9 minutes
		Press  to select 30 minutes
		Press  to select 3 hours
3. Exit the menu		
After 15 seconds of inactivity, the machine automatically exits the settings menu.		

Please note:





- The light corresponding to the changed setting flashes quickly to confirm the change.

- After 15 seconds of inactivity, the machine automatically exits the settings menu and is ready for use.

10. DEFAULT VALUES (RESET)

This resets the machine to the default values.

Proceed as follows:

- Position the steam wand (A11) on the drip tray (A9);
- Access the settings menu.
- Turn the steam dial (A12) to the  position;
- Press the  button. The three lights flash simultaneously to confirm that the original settings have been restored.
- The  and  lights flash to indicate that the steam dial must be closed again (○ symbol).

When the steam dial has been closed, the appliance is ready for use.

11. CLEANING THE MACHINE

The following parts of the machine must be cleaned regularly:

- drip tray (A9)
- coffee filters (C2), (C3) and (C4);
- coffee spouts (A5);
- water tank (A3);
- steam wand (A11) as described in section "7.2 Cleaning the steam wand";

Important!

- None of the components or accessories is dishwasher safe.
- Do not use solvents, abrasive detergents or alcohol to clean the coffee machine.
- Do not use metal objects to remove encrustations or coffee deposits as they could scratch metal or plastic surfaces.
- If the appliance is not used for more than a week, before using it again, we recommend you perform a rinse cycle as described in section "3. Setting up the appliance".

Danger!

- Never immerse the coffee maker in water when cleaning: it is an electrical appliance.
- Before commencing any cleaning operation on the outside of the machine, turn it off, unplug it from the mains socket and wait for it to cool down.

11.1 Cleaning the drip tray

Important!

The drip tray is fitted with a level indicator (red) showing the level of water it contains. Before the indicator protrudes from the cup tray (fig. 25), the drip tray must be emptied and cleaned, otherwise the water may overflow the edge and damage the appliance, the surface it rests on or the surrounding area.

- Remove the drip tray (A9) (fig. 26).
- Remove the cup grille (A7), empty the water and clean the tray with a cloth, then reassemble the drip tray. Extract the

- mug or glass tray (A10), clean with water, dry and put back in the machine;
- 3. Put the drip tray back in place.

11.2 Cleaning the coffee filters

The coffee filters are designed to achieve the best possible coffee froth. To keep them efficient, they must always be kept clean and free of any coffee residue.

- After each use, rinse the filter with abundant running water (fig. 27), then press the perforated filter to make sure it is properly seated (fig. 28);
- check that the hole on the back of the filter (see fig. 29) is free of any residue.

If the filter is still dirty, or in any case at least once a month, clean the coffee filters as follows:

1. Extract the perforated filter by pulling the tab (fig. 30).
2. Rinse the filters under running water (fig. 31).
3. Make sure the holes are not blocked. If necessary, clean with a needle (figs. 29-31).
4. Wipe dry with a cloth.
5. Put the perforated filter back in its seat and push down fully (fig. 28).

Pod filter

Rinse with running water. Make sure the holes are not blocked. If necessary, clean with a needle (figs. 29-31).

11.3 Cleaning the coffee spouts

After every 200 coffees, rinse by delivering about 0.5 litres of water from the spouts (press the coffee button without using ground coffee).

11.4 Other cleaning operations

1. Do not use solvents or abrasive detergents to clean the coffee maker. Use a soft damp cloth only.
2. Clean the filter holder cup.

11.5 Cleaning the water tank

1. Clean the water tank regularly (about once a month) and whenever you replace the water softener filter (if present) with a damp cloth and a little mild washing up liquid;
2. Remove the filter (if present) and rinse with running water;
3. Put the filter (if present) back in the appliance, fill the tank with fresh water and put back in the machine;
4. Deliver 100ml of water (models with water softener filter only).

12. DESCALING

Important!



- Before using the descaler, (C9)read the instructions and the labelling on the pack.

- Use De'Longhi descaler only. Using unsuitable descaler and/or performing descaling incorrectly may result in faults not covered by the manufacturer's guarantee.
- Descaler can cause damage to delicate surfaces. If the product is accidentally spilt, dry immediately.

To descale	
Descaler	De'Longhi descaler
Container	Capacity 1 L
Time	~25min

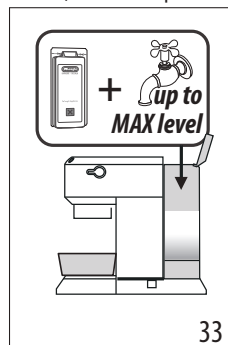
1. When the orange  light comes on, you need to descale the appliance.
2. Make sure the filter holder is not attached and position a recipient under the hot water spout and boiler outlet (fig. 32).
3. Dilute the descaler provided with water and pour the solution into the tank (fill the tank up to the MAX level) (fig. 33)



4. Press and hold the  button for 10 seconds until the three buttons flash in sequence.
5. Turn the steam dial to .
6. Press the  button to start descaling.
7. The descaling programme starts and descaler liquid comes out of the steam wand. The descale programme removes limescale deposits from inside the appliance by automatically performing a series of rinses and pauses until the tank is empty.

Please note:

During descaling, **close the steam dial** from time to time to deliver small quantities of descaler from the coffee spouts to clean the coffee circuit.

Delivery stops and the orange  light continues to flash to indicate the descaling cycle is still underway.

You now need to rinse the appliance.

8. Empty the recipient used to collect the descaler solution and reposition it under the spouts.

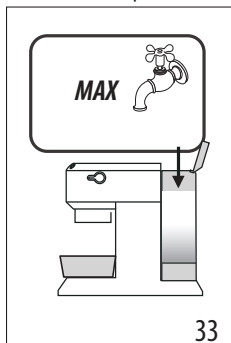

9. The machine is ready for rinsing with fresh, clean water. Extract the water tank, empty, rinse under running water, fill with fresh water up to the MAX level (fig. 34) and put back in the appliance.

10. Make sure the steam dial is in the e position, then press the button to start rinsing. During descaling, **close the steam dial from time to time** to deliver small quantities of water from the coffee spouts to clean the coffee circuit.
11. Perform a second rinse cycle from points 7 to 9 with the filter inserted (if present previously).
12. When the water tank is empty, the orange light goes off and descaling is complete. The and lights flash.
13. Turn the steam dial to 0.
14. Fill the tank with fresh water.
- The machine is now ready for use.

13. EXPLANATION OF INDICATOR LIGHTS

Lights	Operation	Meaning
	The ON/OFF button is turned on	The appliance performs a self-diagnosis cycle, indicated by sequential flashing of the lights
	When the appliance is turned on	Flashing lights: the appliance is heating up to make coffee Lights on steadily: the appliance is ready to make coffee
	Steam dial open	Lights flashing: close the steam dial
	Cooling cycle required	Proceed as described in section "7.3 Cooling cycle".
	The water tank is empty or the machine does not make coffee	The lights flash rapidly. See section "3. Setting up the appliance"
	The steam function is required	Flashing light: the appliance is heating up to deliver steam Light on steadily: the appliance is ready to deliver steam
 <i>orange flashing</i>	The appliance needs descaling	Descalcate the appliance, the operation is complete when the light goes off.

14. TROUBLESHOOTING

Problem	Cause	Solution
Espresso coffee is not delivered any more	No water in the tank	Fill the tank
	The holes in the filter holder are blocked	Clean the filter holder spout holes
	The filter is blocked, or the perforated filter is missing	Clean as described in section "11.2 Cleaning the coffee filters"
	The tank has been inserted incorrectly and the valves on the bottom are not open	Press the tank down lightly to open the valves on the bottom
	Limescale in the water circuit	Descale as described in section "12. Descaling"
The espresso coffee drips from the edges of the filter holder rather than the holes	The filter holder has been inserted incorrectly or is dirty	Attach the filter holder correctly and rotate firmly as far as it will go
	The espresso boiler gasket has lost elasticity or is dirty	Have the espresso boiler gasket replaced by Customer Services
	The holes in the filter holder spouts are blocked	Clean the filter holder spout holes
	The filter is blocked, or the perforated filter is missing	Clean as described in section "11.2 Cleaning the coffee filters"
The filter holder cannot be attached to the appliance	Too much coffee has been placed in the filter	Use the measure supplied and make sure you are using the correct filter for the type of preparation
The espresso froth is too light (delivered from the spout too fast)	The pre-ground coffee is not pressed down firmly enough	Press the pre-ground coffee more firmly
	There is not enough pre-ground coffee	Increase the quantity of pre-ground coffee
	The pre-ground coffee is too coarse	Use only pre-ground coffee for espresso coffee makers
	The wrong type of pre-ground coffee is being used	Change the type of pre-ground coffee
The espresso froth is too dark (delivered from the spout too slowly)	The pre-ground coffee is pressed down too firmly	Press the coffee down less firmly
	The quantity of ground coffee is too high	Reduce the quantity of ground coffee
	The espresso boiler outlet is blocked	Clean as described in section "11.3 Cleaning the coffee spouts"
	The filter is blocked	Clean as described in section "11.2 Cleaning the coffee filters"
	The pre-ground coffee is too fine	Use only pre-ground coffee for espresso coffee makers
	The ground coffee is too fine or damp	Use pre-ground coffee for espresso coffee makers only and make sure it is not too damp
	Limescale in the water circuit	Descale as described in section "12. Descaling"
→		

Problem	Cause	Solution
After delivering coffee, the filter remains attached to the boiler outlet		Insert the filter holder again, deliver coffee, then remove the filter holder
The appliance does not make any beverage and the lights flash for a few seconds	No water in the tank	Fill the tank with water
	The tank has been inserted incorrectly and the valves on the bottom are not open	Press the tank down lightly to open the valves on the bottom
	The espresso boiler outlet is blocked	Clean as described in section "11.3 Cleaning the coffee spouts"
	The filter is blocked	Clean as described in section "11.2 Cleaning the coffee filters"
	Limescale in the water circuit	Descale as described in section "12. Descaling"
The appliance does not function and all the lights flash		Disconnect the appliance immediately and contact authorised Customer Services.
No milk froth is formed when making cappuccino	Milk not cold enough	Always use milk at refrigerator temperature
	Cappuccino maker dirty	Clean the cappuccino maker as described in section "7.2 Cleaning the steam wand"
	Limescale in the water circuit	Descale as described in section "12. Descaling"

Vor dem Gebrauch des Gerätes lesen Sie bitte immer das Heft mit den Sicherheitshinweisen durch.

1. BESCHREIBUNG

1.1 Beschreibung des Gerätes - A

- A1. Deckel des Wassertanks
- A2. Griff zur Entnahme des Wassertanks
- A3. Wassertank
- A4. Tassenwärmer
- A5. Kaffeeauslauf
- A6. Hauptschalter (ON/OFF)
- A7. Tassenrost
- A8. Wasserstandsanzeige in der Abtropfschale
- A9. Abtropfschale
- A10. Rost für Kaffeebecher/Mug
- A11. Dampfpflanze
- A12. Ausgabeknopf für Dampf

1.2 Beschreibung der Bedienblende - B

- B1. Taste für die Auswahl von 1 Tasse
- B2. In die Taste integrierte Kontrolllampe „ON“ (weiß)
- B3. Taste für die Auswahl von 2 Tassen
- B4. In die Taste integrierte Kontrolllampe „ON“ (weiß)
- B5. Dampftaste
- B6. In die Taste integrierte Kontrolllampe „ON“ (weiß)
- B7. Kontrolllampe „Entkalkung“ (orange)

1.3 Beschreibung der Zubehörteile - C

- C1. Siebträger
- C2. 1-Tassen-Sieb (Symbol  unter dem Sieb)
- C3. 2-Tassen-Sieb (Symbol  unter dem Sieb)
- C4. Pad-Sieb (Symbol  unter dem Sieb)
- C5. Messlöffel
- C6. Tamper
- C7. Reinigungsnadel für Dampfpflanze
- C8. Wasserhärte-test
- C9. Entkalker (*nur bei einigen Modellen)
- C10. Milchkännchen

1.4 Vom Hersteller empfohlenes, nicht im Lieferumfang enthaltenes Reinigungszubehör

Für weitere Informationen besuchen Sie bitte Delonghi.com.

 **WaterFilter**
Wasserfilter
EAN: 8004399327252

2. VORBEREITUNG DES GERÄTES

Reinigen Sie alle Zubehörteile mit lauwarmem Wasser und Geschirrspülmittel und fahren Sie dann wie folgt fort:

1. Nehmen Sie den Wassertank (A3) heraus (Abb. 1) und füllten Sie ihn mit frischem, sauberem Wasser, wobei darauf





zu achten ist, dass die Markierung MAX nicht überschritten wird (Abb. 2).

2. Setzen Sie den Tank wieder ein, indem Sie ihn leicht andrücken, damit sich die Ventile am Boden des Tanks öffnen (Abb. 3).

Vorsicht: Das Gerät nie mit leerem Wassertank oder ohne Wassertank in Betrieb setzen.

Hinweis: Wir empfehlen Ihnen, die Wasserhärte so bald wie möglich je nach individuellem Bedarf einzustellen, indem Sie, wie in Kapitel „9. Menü Einstellungen“ beschrieben, vorgehen.

3. ERSTE INBETRIEBNAHME DES GERÄTES



1. Den Stecker in die Steckdose stecken. Drücken Sie den Hauptschalter (A6) (Abb. 4).
2. Das Gerät führt eine Selbstdiagnose durch, die durch das aufeinanderfolgende Blinken der drei Tasten angezeigt wird (Abb. 5).
3. Die Kontrolllampen  und  blinken, wodurch angezeigt wird, dass das Gerät sich aufheizt (Abb. 6): wenn die Kontrolllampen permanent eingeschaltet bleiben, ist das Gerät zum Durchspülen des Kreislaufs bereit.
4. Rasten Sie den Siebträger an der Kaffeemaschine ein: richten Sie den Griff des Siebträgers auf „INSERT“ aus und drehen Sie ihn nach rechts, bis er mit der Position „CLOSE“ übereinstimmt (Abb. 7).
5. Stellen Sie einen Behälter mit einem Fassungsvermögen von mindestens 0,5 l unter den Kaffeeauslauf (A5) und die Dampfpflanze (A11) (Abb. 8).
6. Drücken Sie die Taste . Wiederholen Sie diesen Vorgang 5 Mal (Abb. 9).
7. Drehen Sie den Ausgabeknopf für Dampf (A12) auf  (Abb. 10) und geben Sie Wasser aus, bis der Wassertank leer ist; schließen Sie dann den Ausgabeknopf wieder, indem Sie ihn auf 0 drehen. Dadurch wird vor der Dampfausgabe das Wasser im Rohr beseitigt.

Danach ist das Gerät betriebsbereit.

Hinweis: Es ist vollkommen normal, wenn Sie im Fach unter dem Wassertank etwas Wasser vorfinden; trocknen Sie dieses Fach daher ab und zu mit einem sauberen Schwamm.

4. ZUBEREITUNG VON KAFFEE

1. Setzen Sie das Sieb für Kaffeepulver (C2) oder (C3) in den Siebträger (C1) ein (Abb. 11).
2. Füllen Sie das Sieb mit Kaffeepulver (Abb. 12). Vergewissern Sie sich, dass der Kaffee fein gemahlen und speziell für Espresso ist.
3. Verteilen Sie das Kaffeepulver gleichmäßig und pressen Sie es mit dem Tamper leicht an (C6) (Abb. 13). Vergewissern Sie sich, dass sich der Kaffee nach dem Anpressen in diesem Bereich befindet. Es könnte notwendig sein, weiteren Kaffee einzufüllen.

4. Streichen Sie überschüssigen Kaffee vom Rand des Siebträgers und rasten Sie den Siebträger an der Kaffeemaschine ein (Abb. 7):
5. Stellen Sie die Tasse oder die Tassen unter die Ausgüsse des Siebträgers.
6. Vergewissern Sie sich, dass die Kontrolllampen der Tasten für die Kaffeeausgabe eingeschaltet sind, drücken Sie dann die Ausgabetaste  (B1) oder  (B3).
7. Das Gerät beginnt mit der Ausgabe und bricht sie dann automatisch ab.
8. Drehen Sie zum Ausrasten des Siebträgers den Griff von rechts nach links.

Hinweis!

- Für einen korrekten Betrieb vergewissern Sie sich bitte immer vor dem Einfüllen des Kaffeepulvers, dass das Sieb sauber ist und keine Kaffeepulverreste des vorherigen Brühvorgangs daran verblieben sind.
- Während der Kaffeezubereitung kann die Kaffeeausgabe jederzeit durch Drücken der zuvor gedrückten Ausgabetaste abgebrochen werden.
- Wenn Sie nach abgeschlossener Kaffeeausgabe mehr Kaffee in der Tasse möchten, einfach die zuvor gedrückte Ausgabetaste gedrückt halten (innerhalb von 3 Sekunden): die Ausgabe wird nach einigen Sekunden automatisch abgebrochen.
- Um Spritzer zu vermeiden, rasten Sie den Siebträger nie aus, während die Maschine Kaffee ausgibt, und warten Sie nach der Ausgabe immer einige Sekunden.

4.1 Anpressen des Kaffeepulvers:

Das Anpressen des Kaffeepulvers ist sehr wichtig, um einen guten Espresso zuzubereiten.

- Wenn es zu fest angepresst wird, läuft der Kaffee langsam heraus und ist stark.
- Wenn es hingegen zu wenig angepresst wird, läuft der Kaffee zu schnell heraus und ist schwach.

4.2 Empfehlungen für einen heißeren Kaffee

- Erwärmen Sie die Tassen vor der Kaffeezubereitung, indem Sie sie mit etwas Heißwasser ausspülen.
- Rasten Sie den Siebträger (C1) mit eingesetztem Sieb (C2) oder (C3), **doch ohne Kaffee, an der Kaffeemaschine ein**. Verwenden Sie die gleiche Tasse, mit der später der Kaffee zubereitet wird, drücken Sie die Taste für 1 Tasse und lassen Sie Heißwasser in die Tasse laufen, um die Tasse zu erwärmen.
- Erhöhen Sie die Kaffeetemperatur im Menü Programmierung (siehe „9. Menü Einstellungen“).
- Während des Betriebs wird der Tassenwärmer (A4) heiß: stellen Sie dann die Tassen darauf ab, die Sie verwenden möchten.

5. ZUBEREITUNG VON ESPRESSO MIT KAFFEEPADS

1. Setzen Sie das Pad-Sieb (C4) in den Siebträger (C1) ein (Abb. 14).
2. Setzen Sie das Kaffeepad möglichst genau in die Mitte des Siebs (Abb. 15). Zum richtigen Einsetzen der Kaffeepads in das Sieb die Angaben auf den Packungen der Kaffeepads stets genau beachten.
3. Rasten Sie den Siebträger an der Maschine ein (Abb. 7).
4. Stellen Sie die Tasse unter die Ausgüsse des Siebträgers.
5. Vergewissern Sie sich, dass die Kontrolllampen der Tasten für die Kaffeeausgabe eingeschaltet sind, drücken Sie dann die Ausgabetaste  (B1).
6. Das Gerät beginnt mit der Ausgabe und bricht sie dann automatisch ab.
7. Drehen Sie zum Ausrasten des Siebträgers den Griff von rechts nach links.

5.1 Auswahl des Kaffeepads

Verwenden Sie Kaffeepads, die den E.S.E.-Standard erfüllen: dieser ist auf den Packungen mit dem folgenden Markenzeichen angegeben.



Der E.S.E.-Standard ist ein von führenden Herstellern von Kaffeepads angenommenes System, das eine einfache und saubere Zubereitung von Espresso ermöglicht.

Hinweis:



- **Bei Verwendung von Kaffeepads besteht die Möglichkeit zu jeweils nur einer Ausgabe.**
- Während der Kaffeezubereitung kann die Kaffeeausgabe jederzeit durch Drücken der zuvor gedrückten Ausgabetaste abgebrochen werden.
- Wenn Sie nach abgeschlossener Kaffeeausgabe mehr Kaffee in der Tasse möchten, einfach die zuvor gedrückte Ausgabetaste gedrückt halten (innerhalb von 3 Sekunden): die Ausgabe wird nach einigen Sekunden automatisch abgebrochen.
- Um Spritzer zu vermeiden, rasten Sie den Siebträger nie aus, während die Maschine Kaffee ausgibt, und warten Sie nach der Ausgabe immer einige Sekunden.
- Siehe Abschnitt „4.2 Empfehlungen für einen heißeren Kaffee“.

6. PROGRAMMIERUNG DER KAFFEEMENGE IN DER TASSE

Die Kaffeemaschine wurde werkseitig für die Ausgabe von Standardmengen voreingestellt. Wenn Sie diese Mengen ändern möchten, gehen Sie bitte wie folgt vor:

1. Stellen Sie eine oder zwei Tassen unter die Ausgüsse des Siebträgers (C1).
2. Drücken Sie die Taste, die programmiert werden soll ( oder ) , und halten Sie sie gedrückt.

- Die Kaffeemaschine beginnt mit der Kaffeeausgabe und die andere Taste für die Kaffeeausgabe blinkt, wodurch angezeigt wird, dass sich die Kaffeemaschine im Programmiermodus befindet.
- Lassen Sie die Taste los, sobald der Kaffee in der Tasse die gewünschte Menge erreicht hat: die Ausgabe wird abgebrochen und die Kontrolllampe blinkt, wodurch angezeigt wird, dass die Menge richtig gespeichert ist.

	Werkseinstellung	Programmierbare Menge
	35 ml	von ≈ 15 bis ≈ 90 ml
	70 ml	von ≈ 30 bis ≈ 180 ml

7. ZUBEREITUNG VON CAPPUCCINO

- Um hohe Kaffeebecher zu verwenden, muss die Abtropfschale (A9) entfernt und der Becher auf den entsprechenden Rost (A10) gestellt werden (Abb. 16).
- Bereiten Sie den Espresso, wie in den vorherigen Abschnitten beschrieben, zu und verwenden Sie ausreichend große Tassen.
- Füllen Sie das Milchkännchen mit frischer Milch mit Kühlschranktemperatur (Abb. 17). Das Milchvolumen verdoppelt bis verdreifacht sich.
- Drücken Sie die Taste  (Abb. 18). Die Kontrolllampe blinkt. Wenn die Kontrolllampe permanent eingeschaltet bleibt, ist die Kaffeemaschine für die Dampfausgabe bereit.
- Stellen Sie das Kännchen unter die Dampfzange (A11): tauchen Sie die Lanze ein und drehen Sie den Ausgabeknopf auf  (Abb. 19).

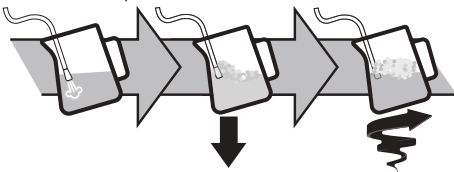

- Um die Milch aufzuschäumen, legen Sie die Dampfzange auf die Milchoberfläche: so vermischt sich die Luft mit der Milch und dem Dampf.
- Halten Sie die Dampfzange auf der Oberfläche und achten Sie darauf, dass nicht zu viel Luft aufgenommen wird und sich nicht zu große Blasen bilden.
- Tauchen Sie die Dampfzange unter die Milchoberfläche: auf diese Weise entsteht ein Wirbel.
- Sobald die gewünschte Temperatur erreicht ist, drücken Sie die Dampftaste erneut und warten, bis die Dampfausgabe

gale vollständig beendet ist, bevor Sie das Milchkännchen entnehmen.

- Die aufgeschäumte Milch in die Tassen mit dem zuvor zubereiteten Espresso gießen. Der Cappuccino ist fertig. Nach Belieben süßen und, wenn Sie wünschen, den Schaum mit etwas Kakaopulver bestreuen.

Hinweis:

- Wenn mehrere Cappuccinos zubereitet werden sollen, erst alle Kaffees zubereiten und danach den Milchschaum für alle Cappuccinos;
- Um die Dampffunktion zu verlassen, drücken Sie eine beliebige Taste. Die Kontrolllampen  und  blinken, wodurch angezeigt wird, dass der Abkühlzyklus durchgeführt werden muss.
- Es wird empfohlen, nicht länger als 60 Sekunden Dampf auszugeben.

7.1 Empfehlungen für den optimalen Gebrauch:

- Empfohlene Menge pro Cappuccino: 100 ml.
- Um einen festen und gleichmäßigen Schaum zu erhalten, verwenden Sie Milch mit Kühlschranktemperatur (etwa 5°C).
- Wenn die Kaffeemaschine zum Aufschäumen der Milch bereit ist, stellen Sie als erstes einen leeren Behälter unter die Lanze und öffnen Sie den Ausgabeknopf für Dampf, um den Kreislauf zu entlüften. Schließen Sie den Ausgabeknopf für Dampf wieder und beginnen Sie mit der Zubereitung.



7.2 Reinigung der Dampfzange

- Entfernen Sie nach jedem Gebrauch die Milchrückstände mit einem Tuch von der Dampfzange (Abb. 20). Für eine gründliche Reinigung ist die Verwendung von Eco MultiClean empfehlenswert: es garantiert Hygiene, da Milcheiweiße und Milchfette beseitigt werden, und kann für die Reinigung der gesamten Kaffeemaschine verwendet werden.
- Geben Sie für einige Sekunden Dampf aus, um die Lanze gründlich zu reinigen (Abb. 21)
- Warten Sie, bis der Auslauf abgekühlt ist: verwenden Sie die Reinigungsnadel, um das Loch (C7) frei zu halten, damit das Ausgaberohr langfristig funktionstüchtig bleibt (Abb. 22).

7.3 Abkühlzyklus

Nach Verwendung der Dampffunktion blinken die beiden Kontrolllampen  und  an der Kaffeemaschine gleichzeit-

ig, wodurch angezeigt wird, dass der Kessel abgekühlt werden muss, um die richtige Temperatur für die Zubereitung von Espresso zu erreichen. Dazu wie folgt vorgehen:



- stellen Sie einen Behälter unter den Milchaufschäumer;
- öffnen Sie den Ausgabeknopf für Dampf, um Dampf und Heißwasser auszugeben; die Kontrolllampe  blinkt (Abb. 23);
- wenn die Kontrolllampen ( und ) blinken, hat sich der Kessel abgekühlt: schließen Sie den Ausgabeknopf für Dampf wieder (wenn sich der Kessel abgekühlt hat, wird die Ausgabe abgebrochen) (Abb. 24). Die Kaffeemaschine ist nun betriebsbereit.







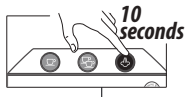



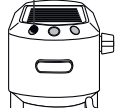

8. ZUBEREITUNG VON HEISSWASSER

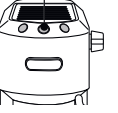
1. Stellen Sie ein Gefäß unter die Dampfzange (A11).
2. Warten Sie, bis die Kontrolllampen für die Kaffeeausgabe (B1) und (B3) eingeschaltet sind.
3. Drehen Sie den Ausgabeknopf (A12) auf /☉. Das Heißwasser tritt aus der Dampfzange.
4. Um die Heißwasserausgabe abzubrechen, drehen Sie den Ausgabeknopf auf 0.

Es wird empfohlen, nicht länger als 60 Sekunden Heißwasser auszugeben.

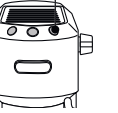
9. MENÜ EINSTELLUNGEN

1. Das Menü aufrufen:		
Halten Sie die Taste  für 10 Sekunden gedrückt, bis die drei Tasten nacheinander blinken:		
		
2. Wählen Sie die Einstellung, die geregelt werden soll:		
Entsprechende Einstellung	Zur Auswahl der Einstellung drücken	Zur Änderung der Einstellung drücken
→		

Brühtemperatur	 	 Drücken, um die niedrige Temperatur zu wählen
		 Drücken, um die mittlere Temperatur zu wählen
		Drücken  um die hohe Temperatur zu wählen
Wasserhärte	 	 Drücken, um die niedrige Härtestufe zu wählen
		 Drücken, um die mittlere Härtestufe zu wählen
		 Drücken, um die hohe Härtestufe zu wählen
Auto-Ab-schaltung	 	 Drücken, um 9 Minuten zu wählen
		 Drücken, um 30 Minuten zu wählen
		 Drücken, um 3 Stunden zu wählen
		→

3. Das Menü verlassen

Nach 15 Minuten Nichtgebrauch verlässt die Kaffeemaschine das Menü Einstellungen automatisch.





Hinweis:

- Die Kontrolllampe für die geänderte Einstellung blinkt zur Bestätigung der Änderung schnell.
- Nach 15 Minuten Nichtgebrauch verlässt die Kaffeemaschine das Menü Einstellungen automatisch und ist betriebsbereit.

10. WERKSEINSTELLUNGEN (RESET)

Mit diesem Ablauf wird die Kaffeemaschine auf die Werkseinstellungen zurückgesetzt.

Dazu wie folgt vorgehen:

1. Legen Sie die Dampfpflanze (A11) auf die Abtropfschale (A9);
2. Das Menü Programmierung aufrufen;
3. Drehen Sie den Ausgabeknopf für Dampf (A12) auf  ;
4. Drücken Sie die Taste . Die drei Kontrolllampen blinken gleichzeitig zur Bestätigung, dass die ursprünglichen Einstellungen wiederhergestellt sind.
5. Die Kontrolllampen  und  blinken, wodurch angezeigt wird, dass der Ausgabeknopf für Dampf wieder geschlossen werden muss (Symbol ).

Sobald der Ausgabeknopf für Dampf geschlossen ist, ist das Gerät betriebsbereit.

11. REINIGUNG DER KAFFEEMASCHINE

Folgende Teile der Kaffeemaschine müssen regelmäßig gereinigt werden:

- Abtropfschale (A9)
- Kaffeesiebe (C2), (C3) und (C4);
- Kaffeeauslauf (A5);
- Wassertank (A3);
- Dampfpflanze (A11) gemäß den Angaben im Kapitel "7.2 Reinigung der Dampfpflanze";

Vorsicht!

- Keines der Teile oder Zubehöre der Kaffeemaschine darf im Geschirrspüler gereinigt werden.
- Verwenden Sie zur Reinigung der Maschine keine Lösungs- und Scheuermittel oder Alkohol.
- Verwenden Sie zum Entfernen der Verkrustungen oder der Kaffeeablagerungen keine Metallgegenstände, weil sie Oberflächen aus Metall oder Kunststoff verkratzen könnten.
- Bei Nichtgebrauch von mehr als einer Woche wird empfohlen, vor dem Gebrauch der Kaffeemaschine einen Spülvor-

gang durchzuführen, wie im Kapitel "3. Erste Inbetriebnahme des Gerätes" erläutert.

Gefahr!

- Während der Reinigung die Kaffeemaschine nie ins Wasser tauchen: es handelt sich um ein Elektrogerät.
- Vor jeder Reinigung der äußeren Teile des Gerätes die Kaffeemaschine ausschalten, den Netzstecker aus der Steckdose ziehen und die Kaffeemaschine abkühlen lassen.

11.1 Reinigung der Abtropfschale

Vorsicht!

Die Abtropfschale ist mit einem Schwimmer (rot) zur Anzeige des Wasserstandes ausgestattet. Die Abtropfschale leeren und reinigen, bevor diese Anzeige aus dem Tassenrost hervortritt (Abb. 25), andernfalls kann das Wasser über den Rand treten und die Kaffeemaschine, die Aufstellfläche oder den umliegenden Bereich beschädigen.

1. Die Abtropfschale entfernen (A9) (Abb. 26).
2. Den Tassenrost (A7) entfernen, das Wasser ausleeren und die Abtropfschale mit einem Tuch reinigen: dann die Abtropfschale wieder zusammenbauen. Den Rost für Kaffeebecher oder Gläser (A10) herausziehen, mit Wasser reinigen, trocknen und wieder einsetzen;
3. Dann die Abtropfschale wieder einsetzen.

11.2 Reinigung der Kaffeesiebe

Die Kaffeesiebe sind gefertigt, um eine perfekte Crema zu erzeugen. Um sie effizient zu halten, müssen die Siebe immer sauber und ohne jegliche Kaffeerückstände sein.

- Spülen Sie das Sieb nach jedem Gebrauch unter reichlich fließendem Wasser ab (Abb. 27), drücken Sie dann das perforierte Sieb an, um sicherzustellen, dass es richtig in seiner Aufnahme sitzt (Abb. 28);
- überprüfen Sie, dass das Loch auf der Rückseite des Siebs (siehe Abb. 29) frei von jeglichen Rückständen ist.

Wenn das Sieb noch schmutzig ist, jedoch mindestens einmal im Monat, reinigen Sie die Kaffeesiebe wie folgt:

1. Ziehen Sie das perforierte Sieb an der Lasche heraus (Abb. 30).
2. Spülen Sie die Siebe unter fließendem Wasser ab (Abb. 31).
3. Vergewissern Sie sich, dass die Löcher nicht verstopft sind. Reinigen Sie sie erforderlichenfalls mit einer Nadel (Abb. 29-31).
4. Trocknen Sie das Sieb mit einem Tuch ab.
5. Setzen Sie das perforierte Sieb wieder in seine Aufnahme und drücken Sie es fest an (Abb. 28).

Pad-Sieb

Spülen Sie es unter fließendem Wasser ab. Vergewissern Sie sich, dass die Löcher nicht verstopft sind. Reinigen Sie sie erforderlichenfalls mit einer Nadel (Abb. 29-31).

11.3 Reinigung des Kaffeeauslaufs

Führen Sie alle 200 Kaffees einen Spülvorgang durch, indem Sie etwa 0.5 l Wasser über den Auslauf ausgeben (drücken Sie die Taste für die Kaffeeausgabe, ohne Kaffeepulver zu verwenden).

11.4 Sonstige Reinigungen

1. Verwenden Sie für die Reinigung der Kaffeemaschine keine Lösungs- oder Scheuermittel. Ein feuchtes, weiches Tuch reicht vollkommen aus.
2. Reinigen Sie den Siebträger regelmäßig.

11.5 Reinigung des Wassertanks

1. Reinigen Sie den Wassertank regelmäßig (etwa einmal im Monat) und nach jedem Auswechseln des Wasserfilters (falls vorhanden) mit einem weichen Tuch und etwas mildem Reinigungsmittel;
2. Entfernen Sie den Filter (falls vorhanden) und spülen Sie ihn unter fließendem Wasser ab;
3. Setzen Sie den Filter (falls vorhanden) wieder ein, füllen Sie den Tank mit frischem Wasser und setzen Sie den Tank wieder ein;
4. (Nur Modelle mit Wasserfilter) 100 ml Heißwasser auslaufen lassen.

12. ENTKALKUNG



Vorsicht!

- Vor dem Gebrauch lesen Sie bitte die Gebrauchsanweisung und die Angaben auf dem Etikett des Entkalkers (C9) durch, die sich auf der Packung des Entkalkers befinden.
- Verwenden Sie ausschließlich Entkalker von De'Longhi. Die Verwendung von ungeeigneten Entkalkern sowie die nicht regelmäßig durchgeführte Entkalkung können zum Auftreten von Defekten führen, die nicht durch die Herstellergarantie abgedeckt sind.
- Der Entkalker kann empfindliche Oberflächen beschädigen. Sollte das Produkt versehentlich verschüttet werden, bitte sofort abwischen.

Zur Durchführung der Entkalkung	
Entkalker	Entkalker De'Longhi
Behälter	Fassungsvermögen 1 l
Zeit	~25min

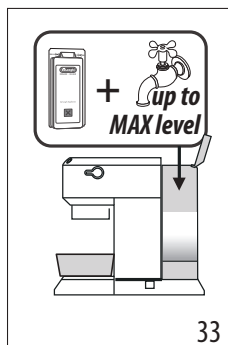
1. Die Entkalkung muss durchgeführt werden, wenn die orangene Kontrolllampe  blinkt.
2. Vergewissern Sie sich, dass der Siebträger nicht eingerastet ist, und stellen Sie ein Gefäß unter den Heißwasserauslauf und unter das Duschsieb des Brühkessels (Abb. 32).
3. Füllen Sie die Entkalkungslösung in den Tank, indem Sie den mitgelieferten Entkalker mit Wasser verdünnen (füllen Sie den Tank bis zum Füllstand MAX) (Abb. 33)



4. Halten Sie die Taste  für 10 Sekunden gedrückt, bis die drei Tasten nacheinander blinken.
5. Drehen Sie den Ausgabeknopf für Dampf auf .
6. Drücken Sie die Taste , um die Entkalkung zu starten.
7. Das Entkalkungsprogramm startet und die Entkalkungsflüssigkeit fließt aus der Dampfzange. Das Entkalkungsprogramm führt automatisch eine Reihe von Spülvorgängen und Pausen durch, um die Kalkablagerungen in der Kaffeemaschine zu beseitigen, bis der Tank vollständig geleert ist.

Hinweis:

Um auch den Kaffeekreislauf während der Entkalkung zu reinigen, **schließen Sie von Zeit zu Zeit den Ausgabeknopf für Dampf**, um kleine Mengen Entkalkungsmittel aus dem Kaffeeauslauf fließen zu lassen.

Die Ausgabe wird abgebrochen und die orangene  Kontrolllampe blinkt weiter, wodurch angezeigt wird, dass der Entkalkungszyklus noch läuft.





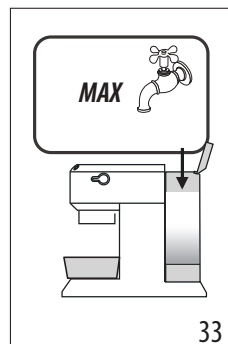

Nun muss ein Spülvorgang durchgeführt werden.

8. Leeren Sie das zum Auffangen der Entkalkungslösung verwendete Gefäß und stellen Sie es erneut unter die Ausläufe.



9. Die Kaffeemaschine ist für den Spülvorgang mit frischem und sauberem Wasser bereit. Den Wassertank entnehmen, leeren, mit fließendem Wasser ausspülen, bis zum Füllstand MAX mit frischem Wasser füllen (Abb. 34) und wieder in die Kaffeemaschine einsetzen.
10. Vergewissern Sie sich, dass der Ausgabeknopf für Dampf auf  steht, drücken Sie dann die Taste , um den Spülvorgang zu starten. Um auch den Kaffeekreislauf während der Entkalkung zu reinigen, **schließen Sie von Zeit zu Zeit den Ausgabeknopf für Dampf**, um kleine Mengen Wasser aus dem Kaffeeauslauf fließen zu lassen.
11. Führen Sie einen zweiten Spülgang von Punkt 7 bis 9 durch, bei dem Sie auch den Filter einsetzen (wenn er zuvor eingesetzt war).
12. Wenn der Wassertank leer ist, schaltet sich die orangene Kontrolllampe aus und die Entkalkung ist beendet. Die Kontrolllampen  und  blinken.
13. Schließen Sie den Ausgabeknopf für Dampf, indem Sie ihn auf 0 drehen.
14. Füllen Sie den Tank mit frischem Wasser.
Nun ist die Kaffeemaschine betriebsbereit.

13. BEDEUTUNG DER KONTROLLAMPEN

Kontrolllampen	Vorgang	Bedeutung
	Einschalten des EIN/AUS-Schalters	Das Gerät führt eine Selbstdiagnose durch, die durch das aufeinanderfolgende Blinken der Kontrolllampen angezeigt wird
	Wenn das Gerät eingeschaltet ist.	Blinkende Kontrolllampen: das Gerät heizt auf, um Kaffee zuzubereiten Permanent eingeschaltete Kontrolllampen: das Gerät ist bereit, um Kaffee zuzubereiten
	Dampfdrehknopf offen	Blinkende Kontrolllampen: schließen Sie den Ausgabeknopf für Dampf wieder
	Der Abkühlzyklus wird angefordert	Gemäß den Angaben im Abschnitt "7.3 Abkühlzyklus" vorgehen.
	Der Wassertank ist leer oder die Maschine gibt keinen Kaffee aus	Die Kontrolllampen blinken schnell. Schlagen Sie im Kapitel "14. Betriebsstörungen" nach
	Die Dampffunktion wird angefordert	Blinkende Kontrolllampe: das Gerät heizt auf, um Dampf abzugeben Kontrolllampe leuchtet permanent: das Gerät ist bereit, um Dampf auszugeben
 Farbe Orange blinkt	Die Entkalkung muss durchgeführt werden	Führen Sie die Entkalkung durch: der Vorgang ist beendet, wenn die Kontrolllampe  sich ausschaltet.

14. BETRIEBSSTÖRUNGEN

Problem	Ursache	Abhilfe
Der Espresso läuft nicht mehr heraus	Kein Wasser im Tank	Den Tank füllen
	Die Löcher der Ausgüsse des Siebträgers sind verstopft	Die Löcher der Ausgüsse des Siebträgers reinigen
	Das Sieb ist verstopft oder das gelochte Sieb fehlt	Die Reinigung gemäß den Angaben im Abschnitt durchführen "11.2 Reinigung der Kaffeesiebe"
	Der Wassertank ist nicht richtig eingesetzt und die Ventile am Boden sind nicht geöffnet	Den Wassertank leicht andrücken, damit sich die Ventile am Boden öffnen
	Kalk im Wasserkreislauf	Die Entkalkung gemäß Abschnitt durchführen "12. Entkalkung"
Der Espresso tropft über die Ränder des Siebträgers anstatt aus den Löchern	Der Siebträger ist nicht richtig eingesetzt oder verschmutzt	Den Siebträger richtig einrasten und kräftig bis zum Anschlag drehen
	Die Dichtung des Espressokessels hat an Elastizität verloren oder ist verschmutzt	Die Dichtung des Espressokessels bei einem Kundendienstzentrum austauschen
	Die Löcher der Ausgüsse des Siebträgers sind verstopft	Die Löcher der Ausgüsse des Siebträgers reinigen
	Das Sieb ist verstopft oder das gelochte Sieb fehlt	Die Reinigung gemäß den Angaben im Abschnitt durchführen „11.2 Reinigung der Kaffeesiebe“
Der Siebträger rastet nicht am Gerät ein	Das Sieb ist mit zu viel Kaffee gefüllt	Den mitgelieferten Messlöffel verwenden und sicherstellen, dass das richtige Sieb für die Zubereitungsart verwendet wird
Die Crema des Kaffees ist hell (der Kaffee läuft zu schnell aus dem Ausguss)	Das Kaffeepulver wurde zu wenig gepresst	Das Kaffeepulver stärker pressen
	Zu wenig Kaffeepulver	Mehr Kaffeepulver verwenden
	Das Kaffeepulver ist zu grob gemahlen	Nur Kaffeepulver für Espressomaschinen verwenden
	Das Kaffeepulver hat nicht die richtige Qualität	Kaffeepulver mit einer anderen Qualität verwenden
→		

Problem	Ursache	Abhilfe
Die Crema des Kaffees ist dunkel (der Kaffee läuft zu langsam aus dem Ausguss)	Das Kaffeepulver wurde zu stark gepresst	Das Kaffeepulver weniger pressen
	Zu viel Kaffeepulver	Weniger Kaffeepulver verwenden
	Das Duschsieb des Brühkessels ist verstopft	Die Reinigung gemäß den Angaben im Abschnitt durchführen "11.3 Reinigung des Kaffeeauslaufs"
	Das Sieb ist verstopft	Die Reinigung gemäß den Angaben im Abschnitt durchführen, "11.2 Reinigung der Kaffeesiebe"
	Das Kaffeepulver ist zu fein gemahlen	Nur Kaffeepulver für Espressomaschinen verwenden
	Das Kaffeepulver ist zu fein gemahlen oder feucht.	Nur Kaffeepulver für Espressomaschinen verwenden, das nicht zu feucht sein darf.
	Kalk im Wasserkreislauf	Die Entkalkung durchführen gemäß Abschnitt "12. Entkalkung"
Nach der Kaffeeausgabe bleibt das Sieb am Duschsieb des Kessels hängen		Den Siebträger wieder einsetzen, den Kaffee ausgeben, dann den Siebträger entfernen
Die Kaffeemaschine gibt kein Getränk aus und alle Kontrolllampen blinken für einige Sekunden	Kein Wasser im Tank	Den Wassertank füllen
	Der Wassertank ist nicht richtig eingesetzt und die Ventile am Boden sind nicht geöffnet	Den Wassertank leicht andrücken, damit sich die Ventile am Boden öffnen
	Das Duschsieb des Brühkessels ist verstopft	Die Reinigung gemäß den Angaben im Abschnitt durchführen "11.3 Reinigung des Kaffeeauslaufs"
	Das Sieb ist verstopft	Die Reinigung gemäß den Angaben im Abschnitt durchführen "11.2 Reinigung der Kaffeesiebe"
	Kalk im Wasserkreislauf	Die Entkalkung gemäß Abschnitt "12. Entkalkung" durchführen
Die Kaffeemaschine funktioniert nicht und alle Kontrolllampen blinken		Das Gerät sofort vom Stromnetz trennen und sich an ein autorisiertes Kundendienstzentrum wenden
Bei der Zubereitung von Cappuccino schäumt die Milch nicht auf	Die Milch ist nicht kalt genug	Immer Milch mit Kühlschranktemperatur verwenden
	Der Milchaufschäumer ist verschmutzt	Die Reinigung des Milchaufschäumers durchführen, wie im Abschnitt "7.2 Reinigung der Dampfzange" beschrieben
	Kalk im Wasserkreislauf	Die Entkalkung gemäß Kapitel "12. Entkalkung" durchführen

Lees altijd het boekje met de veiligheidsvoorschriften voordat u het apparaat gebruikt.

1. BESCHRIJVING



1.1 Beschrijving van het apparaat - A

- A1. Deksel waterreservoir
- A2. Handgreep uitnemen waterreservoir
- A3. Waterreservoir
- A4. Verwarmplaat
- A5. Koffieuitloop
- A6. Hoofdschakelaar (ON/OFF)
- A7. Kopjesrooster
- A8. Indicator waterniveau van het drupbakje
- A9. Drupbakje
- A10. Beker-/mugrooster
- A11. Stoompijpie
- A12. Stoomregelknop

1.2 Beschrijving bedieningspaneel - B

- B1. Keuzetoets 1 kopje
- B2. Lampje "ON" (wit) in de toets
- B3. Keuzetoets 2 kopjes
- B4. Lampje "ON" (wit) in de toets
- B5. Stoomtoets
- B6. Lampje "ON" (wit) in de toets
- B7. Lampje "ontkalking" (oranje)

1.3 Beschrijving van de accessoires - C

- C1. Filterhouder
- C2. Filterzeef 1 kopje (symbool  onder het filter)
- C3. Filterzeef 2 kopjes (symbool  onder het filter)
- C4. Filterzeef voor pads (symbool  onder het filter)
- C5. Doseerschepje
- C6. Koffiestamper
- C7. Naald reiniging stoomsproeier
- C8. Test waterhardheid
- C9. Ontkalker (*Alleen bij bepaalde modellen)
- C10. Melkkan

1.4 Niet inbegrepen accessoires reiniging, aanbevolen door de fabrikant

Ga voor meer informatie naar de website Delonghi.com.

 **WaterFilter** **Verzachtingsfilter**
EAN: 8004399327252

2. HET APPARAAT VOORBEREIDEN

Was alle accessoires met lauwwarm water en afwasmiddel en ga dan als volgt verder:

1. Verwijder het waterreservoir (A3) (afb. 1) en vult het tot aan de aanduiding MAX met vers en schoon water (afb. 2).

2. Plaats het reservoir terug en druk het stevig aan om zo de op de bodem van het reservoir gelegen ventielen te openen (afb. 3).

Opgelet: Stel het apparaat nooit in werking zonder water in het reservoir of zonder het reservoir.

Opgelet: Wij raden u aan de waterhardheid zo spoedig mogelijk in te stellen, volgens de procedure beschreven in hoofdstuk "9. Menu instellingen".

3. EERSTE INWERKINGSTELLING VAN HET APPARAAT



1. Steek de stekker in het stopcontact. Druk op de hoofdschakelaar (A6) (afb. 4).
2. Het apparaat verricht een automatische diagnose, gesignaleerd door het op volgorde knippen van de drie toetsen (afb. 5).
3. De lampjes  en  knippen om aan te geven dat het apparaat aan het opwarmen is (afb. 6): wanneer de lampjes continu blijven branden, is het apparaat klaar voor de spoeling van het circuit.
4. Bevestig de filterhouder op de machine: lijn de greep van de filterhouder uit met het opschrift "INSERT" en draai de greep naar rechts, tot hij wordt uitgelijnd met de stand "CLOSE" (afb. 7).
5. Plaats een bak van ten minste 0,5 liter onder de koffieuitloop (A5) en het stoompijpie (A11) (afb. 8).
6. Druk op de toets . Herhaal deze handeling 5 keer (afb. 9).
7. Draai de stoomregelknop (A12) naar de stand  (afb. 10) en laat heet water afgeven tot het waterreservoir leeg is; draai de knop dan dicht naar de stand 0. Op deze manier wordt het water uit het pijpie verwijderd alvorens stoom af te geven.

Het apparaat is nu klaar voor gebruik.

Opgelet: Het is normaal dat er water in de ruimte onder het reservoir aanwezig is; daarom moet deze ruimte zo nu en dan met een schone spons gedroogd worden.

4. KOFFIE ZETTEN

1. Plaats de filterzeef voor gemalen koffie (C2) of (C3) in de filterhouder (C1) (afb. 11).
2. Vul de filterzeef met gemalen koffie (afb. 12). Gebruik een fijn gemalen koffie, specifiek voor espresso.
3. Verdeel de gemalen koffie gelijkmatig en druk enigszins aan met de koffiestamper (C6) (afb. 13). Controleer of de koffie na het aanstampen het correcte niveau heeft. Mogelijk moet er meer koffie worden toegevoegd.
4. Verwijder het eventuele teveel aan koffie vanaf de rand van de filterhouder en bevestig de filterhouder op de machine (afb. 7).
5. Plaats het kopje of de kopjes onder de tuitjes van de filterhouder

6. Controleer of de lampjes voor koffieafgifte branden en druk dan op de toets  (B1) of  (B3).
7. Het apparaat start en onderbreekt automatisch de afgifte.
8. Om de filterhouder te verwijderen, moet de greep van rechts naar links worden gedraaid.

Let op:

- Voor een correcte werking moet, alvorens de filterzeef met de gemalen koffie te vullen, altijd gecontroleerd worden dat er geen resten gemalen koffie aanwezig zijn van de vorige infusie.
- Terwijl het apparaat de koffie bereidt, kan de afgifte op ieder gewenst moment onderbroken worden door te drukken op de eerder ingedrukte afgiftoets.
- Zodra de afgifte beëindigd is en men een grotere hoeveelheid koffie in het kopje wenst, volstaat het om (binnen 3 seconden) op de eerder ingedrukte afgiftoets te drukken: de afgifte stopt automatisch na enkele seconden.
- Om spatten te voorkomen, de filterhouder nooit verwijderen wanneer de machine bezig is met de afgifte en wacht altijd enkele seconden na het stoppen van de afgifte.

4.1 De koffie aanstampen:

Het aanstampen van de gemalen koffie is van groot belang om een goede espresso te verkrijgen.

- Wanneer de gemalen koffie te veel wordt aangedrukt, zal de koffie langzaam stromen en zal er sterke koffie gezet worden.
- Als men echter weinig aandrukt, zal de koffie te snel stromen en slap zijn.

4.2 Tips voor een warmere koffie

- Verwarm de kopjes voor voordat de koffie wordt gezet: spoel ze met een beetje heet water.
- Bevestig de filterhouder (C1) met daarin de filterzeef (C2) of (C3) in de machine, **zonder koffie toe te voegen**. Druk op toets 1 en geef heet water af in het kopje dat gebruikt zal worden voor het zetten van de koffie, om het kopje zo voor te verwarmen.
- Verhoog de temperatuur van de koffie in het menu programmering (zie "9. Menu instellingen").
- Het kopjesblad (A4) wordt tijdens de werking warm: plaats de te gebruiken kopjes dus op het kopjesblad.

5. HET BEREIDEN VAN EEN ESPRESSO MET DE PADS

1. Breng de filterzeef voor koffiepads (C4) aan in de filterhouder (C1) (afb. 14).
2. Plaats de pad zoveel mogelijk in het midden van de filterzeef (afb. 15). Volg altijd de instructies op de verpakking van de pads om deze op correcte wijze op het filter te plaatsen.

3. Bevestig de filterhouder op de machine (afb. 7).
4. Plaats het kopje onder de tuitjes van de filterhouder.
5. Controleer of de lampjes voor koffieafgifte branden en druk dan op de toets  (B1).
6. Het apparaat start en onderbreekt automatisch de afgifte.
7. Om de filterhouder te verwijderen, moet de greep van rechts naar links worden gedraaid.

5.1 Koffiepads kiezen

gebruik pads die voldoen aan de ESE-standaard: dit wordt op de verpakkingen aangegeven met het betreffende symbool.

De ESE-standaard is een systeem dat wordt toegepast door de voornaamste fabrikanten van pads. De pads maken u het mogelijk om op een eenvoudige en schone wijze een espresso te zetten.



Opgelet:

- **Wanneer er pads worden gebruikt, kan er slechts één kopje per keer gezet worden.**
- Terwijl het apparaat de koffie bereidt, kan de afgifte op ieder gewenst moment onderbroken worden door te drukken op de eerder ingedrukte afgiftoets.
- Zodra de afgifte beëindigd is en men een grotere hoeveelheid koffie in het kopje wenst, volstaat het om (binnen 3 seconden) op de eerder ingedrukte afgiftoets te drukken: de afgifte stopt automatisch na enkele seconden.
- Om spatten te voorkomen, de filterhouder nooit verwijderen wanneer de machine bezig is met de afgifte en wacht altijd enkele seconden na het stoppen van de afgifte.
- Zie paragraaf "4.2 Tips voor een warmere koffie".

6. PROGRAMMERING VAN DE HOEVEELHEID KOFFIE IN HET KOPJE

De machine is in de fabriek ingesteld voor het zetten van standaard hoeveelheden. Ga als volgt te werk om deze hoeveelheden te wijzigen:

1. Plaats één of twee kopjes onder de tuitjes van de filterhouder (C1).
2. Druk op de te programmeren toets ( of ) en houd de toets ingedrukt.
3. De machine begint de afgifte van koffie en de andere afgiftoets koffie knippert om aan te geven dat de machine zich bevindt in de programmeringsmodus.
4. Laat de toets los zodra de gewenste hoeveelheid koffie in het kopje wordt bereikt: de afgifte wordt onderbroken en het lampje knippert om aan te geven dat de hoeveelheid correct is opgeslagen.

	Hoeveelheid fabrieksinstelling	Programmeerbare hoeveelheid
	35 ml	van ≈ 15 tot ≈ 90 ml
	70 ml	van ≈ 30 tot ≈ 180 ml

7. CAPPUCCINO BEREIDEN

1. Voor het gebruik van hoge glazen/bekers moet het drupbakje (A9) worden verwijderd en moet het glas/de beker op het voorziene blad (A10) worden geplaatst (afb. 16).
2. Bereid de espressokoffie zoals beschreven in de vorige paragrafen, met gebruik van voldoende grote koppen.
3. Vul de melkkan met verse melk op koelkasttemperatuur (afb. 17). Het volume van de melk zal 2 of 3 keer toenemen
4. Druk op de toets  (afb. 18). Het lampje knippert. Als het lampje continu blijft branden, is de machine klaar voor de afgifte van stoom.
5. Plaats de melkkan onder het stoompijpje (A11): dompel het stoompijpje onder en draai de stoomregelknop naar de stand  (afb. 19).

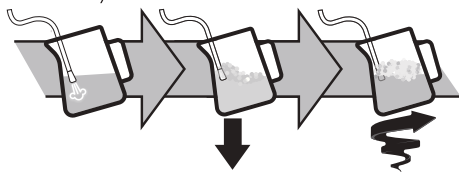

6. Voor het opschuimen van de melk moet het stoompijpje op het oppervlak van de melk worden geplaatst: op deze manier wordt de lucht met de melk en de stoom vermengd
7. Houd het stoompijpje op het oppervlak en zorg ervoor dat er niet ze veel lucht wordt vermengd om te grote luchtbelleten te voorkomen.
8. Dompel het stoompijpje onder het oppervlak van de melk: op deze manier ontstaat er een draaikolk.
9. Druk, na het bereiken van de gewenste temperatuur, nogmaals op de stoomknop en wacht tot de stoomafgifte geheel stopt alvorens de melkkan weg te nemen.
10. Giet de opgeschuimde melk in de kopjes die de eerder voorbereide espresso bevatten. De cappuccino is klaar. Voeg suiker naar wens toe en strooi, indien gewenst, een beetje cacao poeder over het schuim.

Opgelet:

- Wanneer u meer dan één cappuccino wenst te zetten, dan moeten eerst alle espresso's gezet worden en pas daarna de melk voor alle cappuccino's worden opgeschuimd.

- Druk op een willekeurige toets om de functie stoom af te sluiten. De lampjes  en  knipperen om aan te geven dat de cyclus voor afkoeling moet worden verricht.
- Wij raden aan de afgifte van stoom niet langer te laten duren dan 60 seconden.



7.1 Tips voor een optimaal gebruik:

- Aanbevolen hoeveelheid per cappuccino: 100 ml.
- Voor het verkrijgen van dik en gelijkmatig schuim moet melk op koelkasttemperatuur (ongeveer 5°C) worden gebruikt.
- Voordat de machine wordt gebruikt voor het opschuimen van de melk, moet een leeg bakje onder het stoompijpje worden geplaatst en de stoomknop open worden gedraaid om de lucht uit het stoomcircuit af te laten. Sluit de stoomknop en ga verder met de bereiding.

7.2 Reiniging van het stoompijpje

1. Na elk gebruik moeten de melkresten op het stoompijpje met een doek verwijderd worden (afb. 20). Voor een grondige reiniging wordt aangeraden het product Eco MultiClean te gebruiken: op deze manier wordt de hygiëne gewaarborgd omdat de melkeiwitten en -vetten worden verwijderd. Het product kan voor de reiniging van de gehele machine gebruikt worden.
2. Laat gedurende enkele seconden stoom afgeven om het stoompijpje grondig te reinigen (afb. 21)
3. Wacht tot het stoompijpje is afgekoeld: om de efficiëntie van het pijpje constant te handhaven, moet de naald voor de reiniging worden gebruikt om het gaatje (C7) (afb. 22) vrij te houden.

7.3 Koelcyclus

Na het gebruik van de functie stoom zullen de twee lampjes  en  gelijktijdig knipperen om aan te geven dat de ketel afgekoeld moet worden om de correcte temperatuur te bereiken voor het zetten van de koffie. Ga als volgt te werk:

- plaats een bakje onder het stoompijpje;
- draai de stoomregelknop open: het lampje  knippert (afb. 23);
- wanneer de lampjes ( en ) knipperen, is de ketel afgekoeld: draai de stoomregelknop dicht (wanneer de ketel is afgekoeld, wordt de afgifte onderbroken) (afb. 24). De machine is nu klaar voor gebruik.

8. HEET WATER BEREIDEN

1. Plaats een bakje onder het stoompijpje (A11).
2. Wacht tot de lampjes voor koffieafgifte (B1) en (B3) branden.

3. Draai de regelknop (A12) naar de stand . Het hete water wordt uit het stoompijpie afgegeven.
4. Om de afgifte van heet water te onderbreken, moet de knop naar de stand 0 worden gedraaid.

Wij raden aan de afgifte niet langer te laten duren dan 60 seconden.

9. MENU INSTELLINGEN

1. Open het menu:		
<p>Houd de toets gedurende 10 seconden ingedrukt, tot de drie toetsen afwisselend knipperen:</p>		<p>10 seconds</p>
2. Selecteer de aan te passen instelling		
Overeenkomstige instelling	Druk om de instelling te selecteren	Druk om de instelling te wijzigen
Infusietemperatuur		<p>Druk op om de Lage temperatuur te selecteren</p>
	<p><i>Deze temperatuur verwijst naar het water in het thermoblock. Het betreft dus niet de temperatuur van de drank in het kopje of de temperatuur gemeten bij de afgifte van de drank uit de tuitjes van de filterhouder.</i></p>	<p>Druk op om de Gemiddelde temperatuur te selecteren</p> <p>Druk op om de Hoge temperatuur te selecteren</p>
→		

Waterhardheid		<p>Druk op voor de selectie van de Lage hardheid</p>
		<p>Druk op voor de selectie van de Gemiddelde hardheid</p>
		<p>Druk op voor de selectie van de Hoge hardheid</p>
Automatische uitschakeling		<p>Druk op voor de selectie van 9 minuten</p>
		<p>Druk op voor de selectie van 30 minuten</p>
		<p>Druk op voor de selectie van 3 uur</p>
3. Het menu afsluiten		
<p>Na 15 seconden van niet-gebruik zal de machine het menu instellingen automatisch afsluiten.</p>		

Opgelet:

- Het lampje van de gewijzigde instelling zal snel knipperen om de wijziging te bevestigen.
- Na 15 seconden van niet-gebruik zal de machine het menu instellingen automatisch afsluiten en is ze klaar voor gebruik.

10. FABRIEKSWAARDEN (RESET)

Met deze procedure wordt de machine teruggesteld naar de fabriekswaarden.

Ga als volgt te werk:

1. Plaats het stoompijpie (A11) boven het drupbakje (A9);
2. Open het menu programmering;
3. Draai de stoomregelknop (A12) naar de stand ;
4. Druk op de toets . De drie lampjes knipperen gelijktijdig om het herstel van de oorspronkelijke instellingen te bevestigen.

5. De lampjes  en  knippen om aan te geven dat de stoomregelknop dichtgedraaid moet worden (symbool .

Na het dichtdraaien van de stoomknop is het apparaat klaar voor gebruik.

11. DE MACHINE REINIGEN

De volgende onderdelen van de machine moeten regelmatig gereinigd worden:

- het drupbakje (A9)
- de filterzeven (C2), (C3) en (C4);
- de koffieuitloop (A5);
- het waterreservoir (A3);
- het stoompijpje (A11), zoals aangegeven in hoofdstuk "7.2 Reiniging van het stoompijpje";

Let op!

- Geen van de onderdelen of accessoires van de machine mag in de vaatwasmachine gereinigd worden.
- Gebruik voor de reiniging van de machine geen oplosmiddelen, schurende reinigingsmiddelen of alcohol.
- Gebruik geen metalen voorwerpen om aanslag of koffie-resten te verwijderen omdat ze de metalen of plastic oppervlakken kunnen beschadigen.
- Na periodes van niet-gebruik van langer dan een week wordt aangeraden om, alvorens de machine weer te gebruiken, een spoeling uit te voeren zoals beschreven in hoofdstuk "3. Eerste inwerkingstelling van het apparaat".

Gevaar!

- Dompel het apparaat tijdens de reiniging nooit onder in water: het is een elektrisch apparaat.
- Voordat de buitenkant van het apparaat wordt gereinigd, moet het uitgeschakeld worden en moet de stekker uit het stopcontact verwijderd worden. Laat de machine vervolgens afkoelen.

11.1 Reiniging van het drupbakje

Let op!

Het drupbakje is uitgerust met een drijvende (rode) indicator van het waterniveau in het bakje. Voordat deze indicator uit het kopjesblad begint te steken (afb. 25), moet het bakje geleidigd en gereinigd worden omdat het water anders over de rand zou kunnen stromen en het apparaat, het steunvlak of de omringende zone kan beschadigen.

1. Verwijder het bakje (A9) (afb. 26).
2. Verwijder het kopjesrooster (A7), verwijder het water en reinig het bakje met een doek: stel het drupbakje daarna weer samen. Verwijder het beker-/mugrooster (A10), reinig het met water, droog het af en plaats het terug;

3. Plaats het drupbakje vervolgens terug.

11.2 Reiniging van de filterzeven

De filterzeven zijn vervaardigd voor het verkrijgen van de best mogelijke romige koffie. Om ze efficiënt te handhaven, moeten de filterzeven altijd schoon zijn, zonder koffieresten.

- Na elk gebruik moet de filterzeef onder ruim water worden afgespoeld (afb. 27); druk het geperforeerde filter vervolgens aan om te controleren dat het correct in zijn zitting is aangebracht (afb. 28);
- controleer of het gaatje op de achterkant van de filterzeef (zie afb. 29) vrij is van resten.

Als het filter nog vuil is, of anders ten minste eenmaal per maand, moeten de filterzeven als volgt gereinigd worden:

1. Verwijder het geperforeerde filter door aan het lijpe te trekken (afb. 30).
2. Spoel de filters af onder stromend water (afb. 31).
3. Controleer dat de gaatjes niet verstopt zijn. Reinig de gaatjes, indien nodig, met een speld (afb. 29-31).
4. Droog ze af met een doek.
5. Plaats het geperforeerde filter terug in zijn zitting en druk het stevig aan (afb. 28).

Filterzeef pads

Spoel af onder stromend water. Controleer dat de gaatjes niet verstopt zijn. Reinig de gaatjes, indien nodig, met een speld (afb. 29-31).

11.3 De koffieuitloop reinigen

Om de 200 kopjes koffie moet er een spoeling worden uitgevoerd, waarbij ongeveer 0,5 l water uit de koffieuitloop moet worden afgegeven (druk op de toets voor koffieafgifte, zonder gebruik van gemalen koffie).

11.4 Andere reinigingen

1. Maak voor de reiniging van de machine geen gebruik van oplosmiddelen of schurende reinigingsmiddelen. Het is voldoende een vochtige en zachte doek te gebruiken.
2. Reinig de filterhouder regelmatig.

11.5 Het waterreservoir reinigen

1. Reinig regelmatig (ongeveer eenmaal per maand) en bij iedere vervanging van het verzachtingsfilter (indien aanwezig) het waterreservoir met een vochtige doek en een beetje mild reinigingsmiddel;
2. Verwijder het filter (indien aanwezig) en spoel het af onder stromend water;
3. Plaats het filter (indien aanwezig) terug, vul het reservoir met vers water en plaats het terug;
4. (Alleen voor modellen met verzachtingsfilter) Laat 100ml water afgeven.

12. ONTKALKING

Let op!

- Lees voorafgaand aan het gebruik de aanwijzingen en het etiket van de ontkalker (C9), zoals aangegeven op de verpakking van het product.
- Wij raden aan uitsluitend de ontkalker van De'Longhi te gebruiken. Het gebruik van ongeschikte ontkalkers, evenals het niet regelmatig uitvoeren van de ontkalking, kan leiden tot het optreden van gebreken die niet door de garantie van de fabrikant gedekt worden.
- De ontkalker kan kwetsbare oppervlakken beschadigen. Bij per ongeluk morsen van het product onmiddellijk opnemen en drogen.

Om de ontkalking uit te voeren	
Ontkalker	Ontkalker De'Longhi
Bak	Inhoud 1 l
Tijd	~25min

1. De machine moet ontkalkt worden als het oranje lampje  knippert.
2. Zorg ervoor dat de filterhouder niet is aangebracht en plaats een bak onder het afgiftepijpje heet water en onder de sproeier van de ketel (afb. 32).
3. Giet de ontkalkingsoplossing in het reservoir, door de geleverde ontkalker met water te verdunnen (vul het reservoir tot aan niveau MAX) (afb. 33)

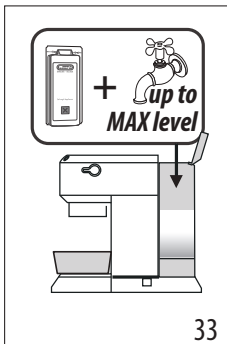

4. Houd de toets  10 seconden ingedrukt, tot de 3 lampjes op volgorde knipperen.
5. Draai de stoomregelknop naar .
6. Druk op de toets  om de ontkalking te starten.
7. Het ontkalkingsprogramma wordt gestart en de ontkalkoplossing wordt uit het stoompijpe afgegeven. Het ontkalkingsprogramma voert automatisch, met tussenpozen, een reeks spoelingen uit om de kalkresten uit het

koffiezetapparaat te verwijderen, tot het reservoir leeg is.

Opgelet:





Om gedurende de ontkalking ook het koffiecircuit te reinigen, **moet de stoomregelknop** zo nu en dan worden dichtgedraaid om kleine hoeveelheden ontkalker uit de koffieuitloop te laten afgeven.

De afgifte wordt onderbroken en het oranje lampje en  blijft knipperen om aan te geven dat de ontkalkingscyclus nog bezig is.

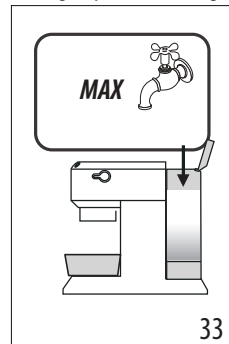
Nu moet de spoeling worden uitgevoerd.







8. Maak de voor het opvangen van de ontkalkingsoplossing gebruikte bak leeg en plaats hem terug onder de uitlopen.



9. De machine is klaar voor de spoeling met vers en schoon water. Verwijder het waterreservoir, ledig het, spoel het af onder stromend water, vul het tot aan niveau MAX met vers water (afb. 34) en plaats het terug in de machine.
10. Controleer of de stoomregelknop op stand  staat en druk dan op de toets  om de spoeling te starten. Om gedurende de ontkalking ook het koffiecircuit te reinigen, **moet de stoomregelknop** zo nu en dan worden dichtgedraaid om kleine hoeveelheden water uit de koffieuitloop te laten afgeven.
11. Verricht een tweede spoeling, zoals beschreven van punt 7 tot 9, en breng ook het verzachtingsfilter aan (indien eerder aangebracht).
12. Als het waterreservoir leeg is, gaat het oranje lampje uit en is de ontkalking voltooid. De lampjes  en  knipperen.
13. Draai de stoomregelknop dicht naar de stand 0.
14. Vul het waterreservoir met vers water.

De machine is nu klaar voor gebruik.

13. BETEKENIS VAN DE LAMPJES

Lampjes	Handeling	Betekenis
	Activering van de AAN/UIT schakelaar	Het apparaat voert een zelfdiagnose uit, gesignaleerd door het afwisselend knippen van de lampjes
	Het apparaat is ingeschakeld	Knipperende lampjes: het apparaat wordt voorverwarmd voor het zetten van koffie Continu brandende lampjes: het apparaat is klaar voor het zetten van koffie
	Stoomknop geopend	Knipperende lampjes: draai de stoomregelknop
	De cyclus voor koeling moet worden uitgevoerd	Handel zoals beschreven in par. "7.3 Koelcyclus".
	Het waterreservoir is leeg of de machine geeft geen koffie af	De lampjes knipperen snel. Verwijs naar hfdst. "3. Eerste inwerkingstelling van het apparaat"
	De functie stoom is gevraagd	Knipperend lampje: het apparaat wordt voorverwarmd voor de afgifte van stoom Continu brandend lampje: het apparaat is klaar voor de afgifte van stoom
 <i>oranje kleur knipperend</i>	De ontkalking moet worden uitgevoerd	Voer de ontkalking uit: de handeling is voltooid wanneer het lampje  uit gaat.

14. INDIEN ER IETS NIET WERKT...

Probleem	Oorzaak	Oplossing
Er wordt geen espresso afgegeven	Geen water in het reservoir	Vul het waterreservoir
	De gaatjes van de filterhouder zijn verstopt	Maak de gaatjes van de tuitjes van de filterhouder schoon
	De filterzeef is verstopt of het geperforeerde filter ontbreekt	Voer de reiniging uit zoals beschreven in par. "11.2 Reiniging van de filterzeven"
	Het reservoir is niet goed geplaatst en de ventielen op de bodem zijn niet geopend	Druk het reservoir licht aan om de ventielen op de bodem te openen
	Kalk in het hydraulische circuit	Voer de ontkalking uit zoals beschreven in par. "12. Ontkalking"
		→

Probleem	Oorzaak	Oplossing
De espresso druppelt over de rand van de filterhouder in plaats van door de gaatjes	De filterhouder is niet goed geplaatst of is vuil	Bevestig de filterhouder correct en draai hem stevig tot aan de uiterste stand vast
	De pakking van de ketel espresso is niet meer elastisch of is vuil	Laat de pakking van de ketel espresso vervangen door een servicecentrum
	De gaatjes van de tuitjes van de filterhouder zijn verstopt	Maak de gaatjes van de tuitjes van de filterhouder schoon
	De filterzeef is verstopt of het geperforeerde filter ontbreekt	Voer de reiniging uit zoals beschreven in par. "11.2 Reiniging van de filterzeven"
De filterhouder kan niet op het apparaat bevestigd worden	Er is te veel koffie in het filter toegevoegd	Gebruik het meegeleverde doseerschepje en zorg ervoor dat het correcte filter voor de bereiding wordt gebruikt
De crème van de koffie is licht van kleur (de koffie stroomt snel uit de tuitjes)	De gemalen koffie is weinig aangedrukt	Druk de gemalen koffie steviger aan
	Er is weinig gemalen koffie gebruikt	Gebruik meer gemalen koffie
	De koffie is grof gemalen	Gebruik uitsluitend koffie gemalen voor espressomachines
	De gemalen koffie is niet van het geschikte soort	Wijzig de kwaliteit van de gemalen koffie
De crème van de koffie is donker (de koffie stroomt langzaam uit de tuitjes)	De gemalen koffie werd te veel aangedrukt	De koffie minder aandrukken
	Te grote hoeveelheid gemalen koffie	Verminder de hoeveelheid gemalen koffie
	De sproeier van de ketel is verstopt	Voer de reiniging uit zoals beschreven in par. "11.3 De koffieuitloop reinigen"
	Het filter is verstopt	Voer de reiniging uit zoals beschreven in par. "11.2 Reiniging van de filterzeven"
	De koffie is te fijn gemalen	Gebruik uitsluitend koffie gemalen voor espressomachines
	De koffie is te fijn gemalen of is vochtig	Gebruik uitsluitend koffie gemalen voor espressomachines die niet te vochtig is
	Kalk in het hydraulische circuit	Voer de ontkalking uit zoals beschreven in paragraaf "12. Ontkalking"
Na de afgifte van koffie blijft het filter aan de sproeier van de ketel kleven		Plaats opnieuw de filterhouder, laat koffie afgeven en verwijder vervolgens de filterhouder
		→

Probleem	Oorzaak	Oplossing
De machine geeft geen dranken af en alle lampjes knipperen gedurende enkele seconden	Geen water in het reservoir	Vul het waterreservoir
	Het reservoir is niet goed geplaatst en de ventielen op de bodem zijn niet geopend	Druk het reservoir enigszins aan zodat de ventielen op de bodem geopend worden
	De sproeier van de ketel is verstopt	Voer de reiniging uit zoals beschreven in par. "11.3 De koffieuitloop reinigen"
	Het filter is verstopt	Voer de reiniging uit zoals beschreven in par. "11.2 Reiniging van de filterzeven"
	Kalk in het hydraulische circuit	Voer de ontkalking uit zoals beschreven in par. "12. Ontkalking"
De machine functioneert niet en alle lampjes knipperen		Koppel het apparaat onmiddellijk los en neem contact op met een erkend servicecentrum
Bij het bereiden van de cappuccino wordt de melk niet opgeschuimd	De melk is niet koud genoeg	Gebruik altijd melk op koelkasttemperatuur
	Het stoompijpje is vuil	Voer de reiniging van het stoompijpje uit zoals beschreven in par. "7.2 Reiniging van het stoompijpje"
	Kalk in het hydraulische circuit	Voer de ontkalking uit zoals beschreven in hfdst. "12. Ontkalking"

Antes de utilizar el aparato lea siempre el folleto en que figuran las advertencias de seguridad.

1. DESCRIPCIÓN



1.1 Descripción del aparato - A

- A1. Tapa del depósito de agua
- A2. Asa extracción depósito de agua
- A3. Depósito de agua
- A4. Calientatazas
- A5. Surtidor de café
- A6. Interruptor general (ON/OFF)
- A7. Rejilla apoyatazas
- A8. Indicador del nivel del agua de la bandeja recoge gotas
- A9. Recipiente recoge gotas
- A10. Rejilla vaso/mug
- A11. Varilla de vapor
- A12. Botón de suministro vapor

1.2 Descripción del panel de control - B

- B1. Botón selección 1 taza
- B2. Indicador "ON" (blanco) integrado en el botón
- B3. Botón selección 2 tazas
- B4. Indicador "ON" (blanco) integrado en el botón
- B5. Botón vapor
- B6. Indicador "ON" (blanco) integrado en el botón
- B7. Indicador "descalcificación" (naranja)

1.3 Descripción de los accesorios - C

- C1. Portafiltro
- C2. Filtro 1 taza (símbolo  bajo el filtro)
- C3. Filtro 2 tazas (símbolo  bajo el filtro)
- C4. Filtro para pastillas (símbolo  bajo el filtro)
- C5. Medidor
- C6. Prensador
- C7. Aguja de limpieza para varilla de vapor
- C8. Prueba de dureza del agua
- C9. Descalcificador (*Sólo en algunos modelos)
- C10. Jarra de leche

1.4 Accesorios de limpieza no incluidos, recomendados por el fabricante

Para más información, visita Delonghi.com.

 **Filtro ablandador**
EAN: 8004399327252

2. PREPARACIÓN DEL APARATO

Lave con agua tibia y detergente para vajillas todos los accesorios, después proceda de la siguiente manera:





1. Saque el depósito de agua (A3) (fig. 1) y llénelo con agua fresca y limpia sin superar el mensaje MÁX (fig. 2).

2. Vuelva a meter el depósito presionándolo ligeramente de manera que se abran las válvulas situadas al fondo del depósito (fig. 3).

Atención: No ponga nunca en funcionamiento el aparato sin agua en el depósito o sin depósito.

Nota bene: Le aconsejamos personalizar cuanto antes la dureza del agua, para ello siga el procedimiento descrito en el capítulo "9. Menú configuraciones".



3. PRIMERA PUESTA EN FUNCIONAMIENTO DEL APARATO

1. Inserte el enchufe en la toma de corriente. Apriete el interruptor general (A6) (fig. 4).
2. El aparato ejecuta un autodiagnóstico indicado por el parpadeo en secuencia de los tres botones (fig. 5).
3. Los indicadores  y  parpadean para indicar que el aparato está alcanzando la temperatura prevista (fig. 6): cuando los indicadores permanecen encendidos fijos, el aparato está listo para el enjuague del circuito.
4. Enganche el portafiltro en la máquina: alinear el mango del soporte portafiltro con "INSERT" y girar el mango hacia la derecha, hasta alinearlo con la posición "CLOSE" (fig. 7).
5. Coloque un recipiente de al menos 0,5 litros bajo el surtidor de café (A5) y la varilla de vapor (A11) (fig. 8).
6. Pulse el botón . Repita 5 veces esta operación (fig. 9).
7. Gire el botón vapor (A12) a la posición  (fig. 10) y deje salir agua caliente hasta vaciar el depósito de agua; entonces cierre el botón girándolo a la posición 0. Esto permite eliminar el agua en el tubo antes de que salga vapor.

El aparato está listo para el uso.

Nota bene: Es completamente normal encontrar agua en el hueco que hay bajo el aparato; así pues, de vez en cuando hay que limpiar dicho hueco con una esponja limpia.

4. PREPARE EL CAFÉ

1. Introduzca el filtro para café molido (C2) o (C3) en el portafiltro (C1) (fig. 11).
2. Llene el filtro con el café molido (fig. 12). Asegúrese de que la molienda del café sea fina y específica para espresso.
3. Distribuya uniformemente el café molido y prensarlo ligeramente con el prensador (C6) (fig. 13). Asegúrese de que el café esté al nivel después del prensado. Podría ser necesario añadir más café.
4. Quite el exceso de café del borde del portafiltro y enganche este último en la máquina (fig. 7).
5. Ponga la taza o las tazas debajo de las boquillas del portafiltro
6. Asegúrese de que los indicadores relativos a los botones de suministro de café están encendidos, entonces pulse el botón de suministro  (B1) o  (B3).
7. El aparato procede e interrumpe automáticamente el suministro.

- Para desenganchar el portafiltro, gire el mango de derecha a izquierda.

Nota Bene:

- Para un funcionamiento correcto, antes de echar el café molido, asegúrese de que en el filtro no hayan quedado restos de café molido de la infusión anterior.
- Mientras la máquina está preparando el café es posible detener la salida en cualquier momento pulsando el botón de salida que se ha presionado con anterioridad.
- Una vez terminada la salida, si se quiere aumentar la cantidad de café en la taza basta mantener pulsando (unos 3 segundos) el botón de salida previamente pulsado: la salida se interrumpe de forma automática al cabo de unos segundos.
- Para evitar salpicaduras no desenganche nunca el portafiltro mientras la máquina está en suministro y espere unos segundos después de la salida.

4.1 Pensar el café:

El prensado del café molido es fundamental para obtener un buen café espresso.

- Su presiona demasiado el café saldrá lentamente y será fuerte.
- Si, en cambio, presiona poco el café saldrá demasiado rápidamente y será ligero.

4.2 Consejos para obtener un café más caliente

- Caliente las tazas antes de preparar el café enjuagándolas con un poco de agua caliente.
- Enganche en la máquina el portafiltro (C1) con el filtro (C2) o (C3) insertado, **sin añadir café**. Utilizando la misma taza con la que se prepara el café pulse el botón 1 taza y deje salir el agua caliente a la taza para calentarla.
- Aumente la temperatura del café en el menú programación (véase “9. Menú configuraciones”).
- Durante el funcionamiento, el calentatazas (A4) se calienta: entonces apoye sobre éste las tazas que se van a utilizar.

5. COMO PREPARAR EL ESPRESSO CON LAS CÁPSULAS

- Inserte el filtro para café en pastillas (C4) en el portafiltro (C1) (fig. 14).
- Introduzca la pastilla centrándola lo más posible encima del filtro (fig. 15). Siga rigurosamente las instrucciones que figuran en el envase de las pastillas para colocar la pastilla correctamente en el filtro.
- Enganche el portafiltro en la máquina (fig. 7).
- Ponga la taza debajo de las boquillas del portafiltro.
- Asegúrese de que los indicadores relativos a los botones de suministro de café están encendidos, entonces pulse el botón de suministro  (B1).
- El aparato procede e interrumpe automáticamente el suministro.

- Para desenganchar el portafiltro, gire el mango de derecha a izquierda.

5.1 Elección de la pastilla

Utilice las pastillas que respeten la norma ESE: esta aparece en los envases con la siguiente marca.



La norma ESE es un sistema que han adoptado los productores más importantes de pastillas de café, que permite preparar un café espresso fácilmente y con pulcritud.



Nota bene:

- Cuando se utilizan las pastillas, es posible proceder a un suministro a la vez.**
- Mientras la máquina está preparando el café es posible detener la salida en cualquier momento pulsando el botón de salida que se ha presionado con anterioridad.
- Una vez terminada la salida, si se quiere aumentar la cantidad de café en la taza basta mantener pulsando (unos 3 segundos) el botón de salida previamente pulsado: la salida se interrumpe de forma automática al cabo de unos segundos.
- Para evitar salpicaduras no desenganche nunca el portafiltro mientras la máquina está en suministro y espere unos segundos después de la salida.
- Véase la sección “4.2 Consejos para obtener un café más caliente”.



6. PROGRAMACIÓN DE LA CANTIDAD DE CAFÉ EN LA TAZA

La cafetera se ha programado en la fábrica para producir cantidades estándar. Si desea modificar estas cantidades, lleve a cabo el siguiente procedimiento:

- Ponga una o dos tazas debajo de las boquillas del portafiltro (C1).
- Pulse el botón que desea programar ( o ) y manténgalo pulsado.
- La cafetera empieza a suministrar café y el otro botón de salida del café parpadea para indicar que la cafetera está en modo programación.
- Apenas alcance la cantidad de café deseada en la taza suelte el botón: la salida se interrumpe y el indicador parpadea para indicar que la cantidad de ha memorizado correctamente.

	Cantidad de fábrica	Cantidad programable
	35 ml	de ≈15 a ≈90 ml
	70 ml	de ≈30 a ≈180 ml

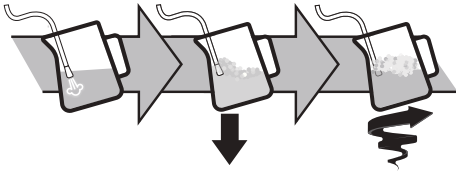

7. CÓMO SE PREPARA EL CAPUCHINO

1. Para poder utilizar vasos grandes, saque la bandeja recogegotas (A9) y apoye el vaso en la correspondiente bandeja (A10) (fig. 16).
2. Prepare los cafés espresso como se describe en los apartados precedentes usando tazas suficientemente grandes.
3. Llene el recipiente de la leche con leche fresca a temperatura de nevera (17). El volumen de la leche aumentará 2 o 3 veces
4. Pulse el botón  (fig. 18). El indicador parpadea. Cuando el indicador permanece encendido fijo, la máquina está lista para suministrar vapor.
5. Ponga la jarra debajo de la varilla de vapor (A11): sumerja la varilla y gire el botón a la posición  (fig. 19).



6. Para espumar la leche, apoye la varilla de vapor sobre la superficie de la leche: haciendo esto el aire se mezcla con la leche y el vapor
7. Mantenga la varilla de vapor en la superficie, prestando atención a no capturar demasiado aire creando burbujas demasiado grandes.
8. Sumerja la lanza de vapor bajo la superficie de la leche: de este modo se crea un vórtice.
9. Una vez alcanzada la temperatura deseada, pulse de nuevo el botón vapor y espere hasta que el suministro de vapor se interrumpa completamente antes de retirar la jarra de la leche.
10. Eche la leche emulsionada en las tazas del café espresso previamente preparado. El capuchino está listo.
Añada el azúcar que desee y, si lo desea, esparza chocolate en polvo por la espuma.

Nota bene:

- Si debe preparar varios cappuccini es necesario hacer primero los cafés y al final preparar la leche montada para todos los cappuccini;
- Para salir de la función de vapor, pulse luego cualquier botón. Los indicadores  y  parpadean para indicar que es necesario proceder con el ciclo de enfriamiento.
- Se aconseja una salida de vapor máxima de 60 segundos.

7.1 Consejos para el uso óptimo:



- Cantidad recomendada para cada capuchino: 100 ml.



- Para obtener una espuma espesa y homogénea, utilice leche a temperatura de nevera (5°C aproximadamente).
- Cuando la máquina está lista para espumar la leche, antes de proceder, coloque un recipiente vacío debajo de la varilla de vapor y abra el botón de vapor para eliminar el aire del circuito vapor. Gire el botón de vapor y proceda con la preparación.

7.2 Limpieza de la varilla de vapor

1. Después de cada uso, elimine con un paño los residuos de leche y vapor (fig. 20). Para una limpieza profunda, se recomienda utilizar Eco MultiClean: asegura la higiene removiendo proteínas y grasas de la leche y puede utilizarse para limpiar toda la máquina.
2. Suministre vapor durante unos segundos para limpiar a fondo la varilla (fig. 21)
3. Espere a que el surtidor se enfríe: para mantener la eficiencia del surtidor en el tiempo, utilice la aguja de limpieza para mantener libre el agujero (C7) (fig. 22).

7.3 Ciclo de enfriamiento

Después de haber utilizado la función vapor, los dos indicadores  y  en la máquina parpadean simultáneamente para indicar que la caldera debe enfriarse para alcanzar la temperatura correcta para preparar el café espresso. Proceda de la siguiente manera:









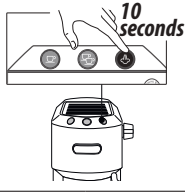

- ponga un recipiente debajo del capuchinador;
- abra el botón de vapor para suministrar vapor y agua caliente: el indicador  parpadea (fig. 23);
- cuando los indicadores ( y ) parpadean, la caldera se ha enfriado: cierre la asa de vapor (cuando la caldera se ha enfriado, el suministro se interrumpe) (fig. 24). La cafetera está lista para su uso.

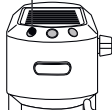

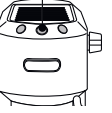

8. PREPARAR AGUA CALIENTE

1. Coloque un recipiente bajo la varilla de vapor (A11).
2. Espere a que los indicadores de suministro de café (B1) y (B3) estén encendidos.
3. Gire el botón (A12) a la posición . El agua caliente saldrá el tubo de vapor.
4. Para interrumpir la salida de agua caliente gire el botón a la posición 0.

Se aconseja un suministro de vapor máximo de 60 segundos.

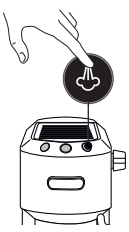
9. MENÚ CONFIGURACIONES

1. Entre en el menú:		
Mantenga pulsado el botón  durante 10 segundos, hasta que los tres botones parpadeen en secuencia:		
2. Seleccione la configuración a regular		
Configuración correspondiente	Pulse para seleccionar la configuración	Pulse para cambiar la configuración
Temperatura de infusión	 	Pulse  para seleccionar la temperatura Baja
	<i>Esta temperatura se refiere al agua en el thermoblock. Por lo tanto, es diferente de la temperatura de la bebida en la taza o de la temperatura medida cuando la bebida sale de los surtidores del portafiltro.</i>	Pulse  para seleccionar la temperatura Media
		Pulse  para seleccionar la temperatura Alta
Dureza del agua	 	Pulse  para seleccionar la dureza Baja
		Pulse  para seleccionar la dureza Media
		Pulse  para seleccionar la dureza Alta
→		

Autoapagado		Pulse  para seleccionar 9 minutos
		Pulse  para seleccionar 30 minutos
		Pulse  para seleccionar 3 horas
3. Salga del menú		
Después de 15 segundos de inactividad, la cafetera sale automáticamente del menú configuraciones.		





Nota bene:

- El indicador relativo a la configuración modificada parpadea rápidamente para confirmar la modificación.
- Después de 15 segundos de inactividad, la cafetera sale automáticamente del menú configuraciones y está lista para el uso.

10. VALORES DE FÁBRICA (RESET)

A través de este procedimiento se vuelve a configurar la cafetera a los valores de fábrica.

Proceda de la siguiente manera:

1. Coloque la varilla de vapor (A11) en la bandeja recogegotas (A9);
2. Acceda al menú de programación;
3. Gire el botón de vapor (A12) a la posición ;
4. Pulse el botón . Los tres indicadores parpadean simultáneamente para confirmar el restablecimiento a la configuración original.
5. Los indicadores  y  parpadean para indicar que el botón de vapor debe cerrarse (símbolo ○).

Una vez cerrado el botón del vapor el aparato está listo para el uso.

11. LIMPIEZA DE LA CAFETERA

Las siguientes partes de la cafetera se deben limpiar periódicamente:

- la bandeja recogegotas (A9)
- los filtros de café (C2), (C3) y (C4);
- el surtidor de café (A5);
- el depósito de agua (A3);
- la varilla de vapor (A11) como se indica en el capítulo "7.2 Limpieza de la varilla de vapor";

Atención!

- Ningún componente o accesorio de la cafetera se puede lavar en el lavavajillas.
- Para limpiar la cafetera no use disolventes ni detergentes abrasivos, ni alcohol.
- No utilice objetos metálicos para eliminar las incrustaciones o los depósitos de café porque podrían rayar las superficies metálicas o plásticas.
- En caso de periodos de no uso superiores a una semana se aconseja, antes de utilizar de nuevo la máquina, enjuagarla como se explica en el capítulo "3. Primera puesta en funcionamiento del aparato".

¡Peligro!

- No sumerja la máquina en el agua durante la limpieza: es un aparato eléctrico.
- Antes de cualquier operación de limpieza de las partes externas del aparato apague la cafetera quitando la clavija de la toma de corriente y deje enfriar la máquina.

11.1 Limpieza de la bandeja recoge gotas

¡Atención!

La bandeja recoge gotas tiene un indicador flotante (de color rojo) del nivel de agua contenida. Antes de que este indicador empiece a asomar por la bandeja apoyatazas (25), es necesario vaciar la bandeja y limpiarla, en caso contrario el agua puede rebosar por el borde y estropear la máquina, la superficie de apoyo o la zona circundante.

1. Extraiga la bandeja (A9) (fig. 26).
2. Extraer la rejilla apoyatazas (A7), elimine el agua y limpie con un paño la bandeja: entonces vuelva a montar la bandeja recoge gotas. Extraiga la rejilla para mug o vasos (A10), limpie con agua, seque y vuelva a colocarla;
3. Vuelva a meter la bandeja recoge gotas.

11.2 Limpieza de los filtros de café

Los filtros para café están realizados de modo tal que se obtiene la mejor crema café posible. Para mantenerlos eficientes, los filtros deben estar siempre limpios y sin residuos de café.

- Después de cada uso, enjuague el filtro con abundante agua corriente (fig. 27), luego presione el filtro perforado para comprobar si está insertado correctamente en su soporte (fig. 28);
- compruebe si el agujero en la parte posterior del filtro (ver fig. 29) está libre de todo residuo.

Si el filtro aún está sucio o al menos una vez al mes, limpie los filtros del modo siguiente:

1. Extraiga el filtro perforado tirando de la lengüeta (fig. 30).
2. Enjuague los filtros con agua corriente (fig. 31).
3. Asegúrese de que los agujeros no están atascados. De ser necesario, efectúa su limpieza con una aguja (fig. 29-31).
4. Seque con un paño.

5. Reinserte el filtro perforado en su soporte y presione a fondo (fig. 28).

Filtro cápsulas

Enjuague con agua corriente. Asegúrese de que los agujeros no están atascados. De ser necesario, efectúa su limpieza con una aguja (fig. 29-31).

11.3 Limpiar el surtidor de café

Cada 200 cafés, efectúe un enjuague dejando salir 0,5 l de agua aproximadamente por el surtidor (pulse el botón de suministro café sin utilizar café molido).

11.4 Otras limpiezas

1. Para limpiar la máquina, no use disolventes ni detergentes abrasivos. Será suficiente un trapo húmedo y suave.
2. Limpie con regularidad el soporte portafiltro.

11.5 Limpieza del depósito de agua

1. Limpie periódicamente (casi una vez al mes) y cada vez que se sustituya el filtro ablandador (si está presente) el depósito de agua con un trapo húmedo y un poco de detergente delicado;
2. Extraiga el filtro (si está presente) y enjuáguelo con agua corriente;
3. Vuelva a montar el filtro (si está presente), llene el depósito con agua fresca y vuelva a colocar el depósito;
4. (Sólo para modelos con filtro ablandador) Haga salir 100 ml de agua.

12. DESCALCIFICACIÓN

¡Atención!

- Antes del uso, lea las instrucciones y las etiquetas del descalcificador (C9), que figuran en su embalaje.
- Se recomienda usar solo descalcificador De'Longhi. El uso de descalcificadores no idóneos, como también la descalcificación no realizada regularmente, puede comportar la aparición de defectos no cubiertos por la garantía.
- El descalcificador puede dañar superficies delicadas. Si el producto se derrama accidentalmente, secar inmediatamente.

Para efectuar la descalcificación

Descalcificador	Descalcificador De'Longhi
Recipiente	Capacidad 1 l
Tiempo	~25min

1. Efectúe la descalcificación cuando comienza a parpadear el indicador  de color naranja.
2. Asegúrese de que el portafiltro no está enganchado y ponga un recipiente debajo del surtidor de agua caliente y debajo de la ducha de la caldera (fig. 32).

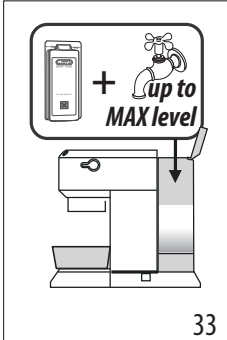

- Vierta el descalcificador en el depósito, diluyendo el descalcificador suministrado con agua (llene el depósito hasta el nivel MAX) (fig. 33)

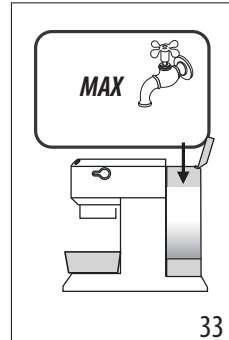

Ahora es necesario proceder con el enjuague.

- Vacíe el recipiente utilizado para recoger el líquido descalcificador y póngalo bajo los surtidores.







- Mantenga pulsado el botón  durante 10 segundos hasta que los 3 indicadores parpadean en secuencia.
- Gire el botón de vapor a .
- Pulse el botón  para iniciar la descalcificación.
- El programa de descalcificación inicia y el líquido descalcificador sale por el tubo de vapor. El programa de descalcificación realiza automáticamente una serie de enjuagues a intervalos para eliminar los residuos de cal del interior de la cafetera hasta vaciar por completo el depósito.

Nota bene:

Durante la descalcificación, para limpiar también el circuito de café, **cierre de vez en cuando el botón de vapor** para suministrar pequeñas cantidades de descalcificador por el surtidor de café.

El suministro se interrumpe y el indicador  naranja sigue parpadeando para indicar que el ciclo de descalcificación se está ejecutando.





- La máquina está lista para el enjuague con agua fresca y limpia. Saque el depósito de agua, vacíelo y enjuáguelo con agua corriente, llénelo hasta el nivel MAX con agua fresca (fig. 34) y vuelva a reintroducirlo en la máquina.
- Asegúrese de que el botón de vapor está en posición , a continuación pulse el botón  para iniciar el enjuague. Durante la descalcificación, para limpiar también el circuito de café, **cierre de vez en cuando el botón de vapor** para suministrar pequeñas cantidades de agua por el surtidor de café.
- Efectúe un segundo enjuague desde el punto 7 al 9 introduciendo también el filtro (cuando introducido previamente).
- Cuando el depósito de agua está vacío, el indicador naranja se apaga y la descalcificación se ha completado. Los indicadores  y  parpadean.
- Cierre el botón de vapor colocándolo en 0.
- Llene el depósito con agua fresca.

Ahora la máquina está lista para el uso.

13. SIGNIFICADO DE LOS INDICADORES

Indicadores	Operación	Significado
	Encendido del interruptor ON/OFF	El aparato realiza un autodiagnóstico señalado por el parpadeo en secuencia de los indicadores



Indicadores	Operación	Significado
	El aparato está encendido	Indicadores intermitentes: el aparato se está calentando para hacer café Indicadores fijos: el aparato está listo para hacer café
	Botón de vapor abierto	Indicadores intermitentes: cierre el botón de vapor
	Se requiere el ciclo de enfriamiento	Proceder como se indica en el apdo. "7.3 Ciclo de enfriamiento".
	El depósito de agua está vacío o la máquina no suministra café	Los indicadores parpadean rápidamente. Consulte el cap. "3. Primera puesta en funcionamiento del aparato"
	Se requiere la función vapor	Indicador intermitente: el aparato se está calentando para hacer salir vapor. Indicador fijo: el aparato está listo para hacer salir vapor
 <i>color naranja intermitente</i>	Es necesario efectuar la descalcificación	Efectúe la descalcificación: la operación se ha completado cuando el indicador  se apaga.

14. SI ALGO NO FUNCIONA

Problema	Causa	Solución
El café espresso no sale	Falta de agua en el depósito	Llene el depósito
	Los orificios de salida del café del portafiltro están obstruidos	Limpie los orificios de las boquillas del portafiltro
	El filtro está obstruido o falta el filtro perforado	Efectúe la limpieza como se indica en el apartado "11.2 Limpieza de los filtros de café"
	El depósito está mal colocado y las válvulas del fondo no están abiertas	Presione ligeramente el depósito para abrir las válvulas del fondo
	Cal en el interior del circuito hidráulico	Efectúe la descalcificación como se indica en el apartado "12. Descalcificación"
El café espresso gotea por los bordes del portafiltro en lugar de por los orificios	El portafiltro ha sido introducido mal o está sucio	Enganche el portafiltro correctamente y gírelo hasta el tope con firmeza
	La junta de la caldera espresso ha perdido elasticidad o está sucia	Cambie la junta de la caldera espresso en un centro de asistencia
	Los orificios de las boquillas del portafiltro están obstruidos	Limpie los orificios de las boquillas del portafiltro
	El filtro está obstruido o falta el filtro perforado	Efectúe la limpieza como se indica en el apartado "11.2 Limpieza de los filtros de café"
		→

Problema	Causa	Solución
El portafiltro no se engancha en el aparato	Se ha echado demasiado café en el filtro	Utilice el medidor suministrado y asegúrese de que usa el filtro correcto para el tipo de preparación.
La crema del café es clara (cae rápidamente por la boquilla)	El café molido está poco prensado	Aumente el prensado del café molido
	Hay poca cantidad de café molido.	Aumente la cantidad de café molido
	El molido del café es grueso	Use solo café molido para máquinas de café espresso
	La calidad de café molido no es correcta	Cambie la calidad de café molido
La crema del café es oscura (el café sale lentamente por la boquilla)	El café molido está demasiado prensado	Preñe menos el café
	La cantidad de café molido es elevada	Reduzca la cantidad de café molido
	El vertedor de la caldera del café espresso está obstruido	Efectúe la limpieza como se indica en el apartado "11.3 Limpiar el surtidor de café"
	El filtro está obstruido	Efectúe la limpieza como se indica en el apartado "11.2 Limpieza de los filtros de café"
	El molido del café es demasiado fino	Use solo café molido para máquinas de café espresso
	El café molido es demasiado fino o está húmedo	Use solo café molido para máquinas de café espresso que no esté demasiado húmedo
	Cal en el interior del circuito hidráulico	Efectúe la descalcificación como se indica en el apartado "12. Descalcificación"
Después de la salida del café el filtro se queda pegado a la ducha de la caldera		Vuelva a meter el portafiltro, haga salir el café y luego saque el portafiltro.
La máquina no suministra ninguna bebida y todos los indicadores parpadean durante unos segundos	Falta agua en el depósito	Llene el depósito del agua
	El depósito está mal colocado y las válvulas del fondo no están abiertas	Presione ligeramente el depósito para abrir las válvulas del fondo.
	El vertedor de la caldera del café espresso está obstruido	Efectúe la limpieza como se indica en el apartado "11.3 Limpiar el surtidor de café"
	El filtro está obstruido	Efectúe la limpieza como se indica en el apartado "11.2 Limpieza de los filtros de café"
	Cal en el interior del circuito hidráulico	Efectúe la descalcificación como se indica en el apdo. "12. Descalcificación"
La cafetera no funciona y todos los indicadores parpadean		Desconecte de inmediato el aparato y diríjase a un centro de asistencia autorizado.
Mientras se hace el capuchino no se forma espuma de leche	La leche no está bastante fría	Use siempre leche a temperatura de la heladera
	El capuchinador está sucio	Limpie el capuchinador como se indica en el apdo. "7.2 Limpieza de la varilla de vapor"
	Cal en el interior del circuito hidráulico	Efectúe la descalcificación como se explica en el cap. "12. Descalcificación"

Antes de utilizar o aparelho leia sempre o folheto dos avisos de segurança.

1. DESCRIÇÃO



1.1 Descrição do aparelho - A

- A1. Tampa do reservatório de água
- A2. Asa extração depósito da água
- A3. Reservatório de água
- A4. Placa aqu. cháv.
- A5. Dispensador de café
- A6. Interruptor geral (ON/OFF)
- A7. Grelha de apoio das châvenas
- A8. Indicador de nível da água no recipiente de recolha de pingos
- A9. Tabuleiro de recolha dos pingos
- A10. Grelha de apoio das copo/canecas
- A11. Lança de vapor
- A12. Manípulo de fornecimento do vapor

1.2 Descrição do painel de comando - B

- B1. Botão seleção 1 châvena
- B2. Indicador "ON" (branco) integrado no botão
- B3. Botão seleção 2 châvenas
- B4. Indicador "ON" (branco) integrado no botão
- B5. Botão de vapor
- B6. Indicador "ON" (branco) integrado no botão
- B7. Indicador "descalcificação" (laranja)

1.3 Descrição dos acessórios - C

- C1. Porta-filtro
- C2. Filtro 1 châvena (símbolo  sob o filtro)
- C3. Filtro 2 châvenas (símbolo  sob o filtro)
- C4. Filtro para pastilhas (símbolo  sob o filtro)
- C5. Colher medidora
- C6. Prensa
- C7. Agulha de limpeza para lança vapor
- C8. Teste da dureza da água
- C9. Descalcificante (*Só nalguns modelos)
- C10. Jarro de leite

1.4 Acessórios limpeza não incluídos, recomendados pelo fabricante

Para mais informações, consulte a Delonghi.com.

 **Filtro amaciador**
EAN: 8004399327252

2. PREPARAÇÃO DO APARELHO

Lavar com água morna e detergente da louça todos os acessórios e, em seguida, proceder conforme se segue:





1. Extrair o reservatório de água (A3) (fig. 1) e enchê-lo com água fresca e limpa, tendo o cuidado para não ultrapassar a inscrição MAX (fig. 2).

2. Recolocar o reservatório, pressionando-o levemente de modo a abrir as válvulas situadas no fundo do mesmo (fig. 3).

Atenção: Jamais ligar a máquina sem água no reservatório ou sem este último.

Nota Importante: Aconselha-se personalizar o quanto antes o grau de dureza da água seguindo o procedimento descrito no capítulo "9. Menu de configurações".



3. PRIMEIRA COLOCAÇÃO EM FUNCIONAMENTO DO APARELHO

1. Introduza a ficha na tomada de corrente. Prima o interruptor geral (A6) (fig. 4).
2. O aparelho efetua um autodiagnóstico assinalado pelo piscar em sequência dos três botões (fig. 5).
3. Os indicadores  e  piscam para indicar que o aparelho se está a colocar à temperatura (fig. 6): quando os indicadores limenosos permanecem acesos fixos, o aparelho está pronto para o enxaguamento do circuito.
4. Engate o porta-filtro na máquina: alinhe a pega do compartimento porta-filtro com "INSERT" e rode o punho para a direita, até o alinhar na posição "CLOSE" (fig. 7).
5. Posicione um recipiente de pelo menos 0,5 litros sob o dispensador de café (A5) e a lança de vapor (A11) (fig. 8).
6. Prima o botão . Repita esta operação 5 vezes (fig. 9).
7. Rode o manípulo de vapor (A12) para a posição  (fig. 10) e extraia água quente até esvaziar o reservatório da água; em seguida, volte a fechar o manípulo rodando-o para a posição 0. Isto permite eliminar a água no tubo antes de dispensar o vapor.

O aparelho fica assim pronto para o uso.

Nota Importante: É normal encontrar água no compartimento abaixo do reservatório, por isso, de vez em quando é necessário enxugar este compartimento utilizando uma esponja limpa.

4. PREPARAR O CAFÉ

1. Inserir o filtro para café moído (C2) ou (C3) no porta-filtro (C1) (fig. 11).
2. Encha o filtro com o café moído (fig. 12). Certifique-se de que o café seja de moagem fina, específica para o expresso.
3. Distribua uniformemente o café moído e pressione ligeiramente com o calcador (C6) (fig. 13). Certifique-se de que o café esteja no nível após a prensagem. Poderá ser necessário adicionar outro café.
4. Retire o eventual excesso de café da borda do porta-filtro e engate este último na máquina (fig. 7).
5. Posicionar a châvena ou châvenas sob os bicos do porta-filtro
6. Certifique-se de que os indicadores luminosos relativos aos botão de distribuição estão acesos e em seguida prima o botão de distribuição  (B1) ou  (B3).

- O aparelho avança e interrompe automaticamente a extração.
- Para desengatar o portafiltro, rode o punho para a direita e para a esquerda.

Atenção:

- Para um funcionamento correto, antes de encher o filtro com café moído, certificar-se que não haja resíduos de pó de café do procedimento anterior.
- Enquanto a máquina está fazendo o café, a distribuição pode ser interrompida a qualquer momento premindo a tecla de fornecimento premida antes.
- Quando terminar a distribuição, se desejar aumentar a quantidade de café na chávina, basta manter premido (dentro de 3 segundos) a tecla de fornecimento premida anteriormente: o fornecimento interrompe-se automaticamente após alguns segundos.
- Para evitar respingos, jamais desencaixar o porta-filtro enquanto a máquina está em funcionamento e aguarde sempre alguns segundos após o fornecimento.

4.1 Calcar o café:

É muito importante calcar o café moído para obter um bom café expresso.

- Se for excessivamente calcado, o café derramará lentamente e o café será forte.
- Se, por outro lado for pouco calcado, o café sairá muito rapidamente e o café ficará leveiro.

4.2 Conselhos para um café mais quente

- Aquecer as chávinas antes de fazer o café. molhando-as com um pouco de água quente.
- Engate na máquina o portafiltro (C1) com o filtro (C2) ou (C3) inserido, **sem adicione o café**. Utilizando a mesma chávina com a qual se prepara o café, prima a tecla 1 chávina e tire água quente na chávina, de modo a aquecer a chávina.
- Aumente a temperatura do café no menu de programação (ver “9. Menu de configurações”).
- Durante o funcionamento, o aquecedor de chávinas (A4) fica quente: apoie então as chávinas a utilizar.

5. COMO PREPARAR O EXPRESSO COM AS PASTILHAS

- Insira o filtro para o café em pastilhas (C4) no portafiltro (C1) (fig. 14).
- Inserir a pastilha centralizando-a o melhor possível em cima do filtro (fig. 15). Seguir sempre as instruções indicadas na embalagem das pastilhas para posicionar corretamente o mesmo no filtro.
- Engate o portafiltro na máquina (fig. 7).
- Posicionar a chávina sob os bicos do porta-filtro.
- Certifique-se de que os indicadores luminosos relativos aos botões de extração do café estão acesos e, em seguida, prima botão de extração  (B1).

- O aparelho avança e interrompe automaticamente a extração.
- Para desengatar o portafiltro, rode o punho para a direita e para a esquerda.

5.1 Escolha a pastilha

utilizar pastilhas que respeitem os padrões ESE, cuja marca é indicada nas embalagens.



O padrão ESE é um sistema aceito pelos maiores produtores de pastilhas e permite preparar um café expresso de modo simples e limpo.



Nota Importante:

- Quando são usadas pastilhas, é possível proceder a uma única extração de cada vez.**
- Enquanto a máquina está fazendo o café, a distribuição pode ser interrompida a qualquer momento premindo a tecla de fornecimento premida antes.
- Quando terminar a distribuição, se desejar aumentar a quantidade de café na chávina, basta manter premido (dentro de 3 segundos) a tecla de fornecimento premida anteriormente: o fornecimento interrompe-se automaticamente após alguns segundos.
- Para evitar respingos, jamais desencaixar o porta-filtro enquanto a máquina está em funcionamento e aguarde sempre alguns segundos após o fornecimento.
- Consulte a secção “4.2 Conselhos para um café mais quente”.



6. PROGRAMAR A QUANTIDADE DE CAFÉ NA CHÁVENA

A máquina foi predefinida na fábrica para tirar quantidades padrão. Caso deseje modificar estas quantidades, proceda na seguinte maneira:

- Coloque uma ou duas chávinas em baixo dos bicos do porta-filtro (C1).
- Prima o botão que pretende programar ( ou ) e mantenha-o premido.
- A máquina começa a fornecer café e o outro botão de fornecimento de café pisca para indicar que a máquina está em modalidade de programação.
- Assim que a quantidade de café na chávina é atingida, solte a tecla: o fornecimento interrompe-se e o indicador luminoso pisca para indicar que a quantidade está guardada corretamente.

	Quantidade de fábrica	Quantidade programável
	35 ml	de ≈15 a ≈90 ml
	70 ml	de ≈30 a ≈180 ml

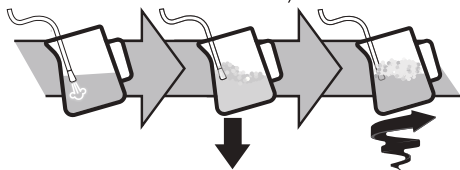

7. COMO FAZER O CAPPUCCINO

1. Para utilizar copos altos, remova a bandeja de recolha de pingos (A9) e apoie os copos no respetivo tabuleiro (A10) (fig. 16).
2. Prepare o café expresso como descrito nos parágrafos anteriores, utilizando chávenas suficientemente grandes.
3. Encha o jarro do leite com leite fresco à temperatura do frigorífico (fig. 17). O volume do leite aumentará 2 ou 3 vezes
4. Prima o botão  (fig. 18). O indicador luminoso pisca. Quando o indicador luminoso permanece fixo, a máquina está pronta para extrair vapor.
5. Coloque o jarro sob a lança de vapor (A11): imerja a lança e rode o manípulo para a posição  (fig. 19).



6. Para espumar o leite, apoie a lança de vapor na superfície do leite: ao proceder assim, o ar mistura o leite e o vapor
7. Mantenha a lança de vapor na superfície, prestando atenção para não captar demasiado ar, criando bolhas demasiado grossas.
8. Submerja a lança de vapor sob a superfície do leite: desta forma, cria-se um vórtice.
9. Uma vez atingida a temperatura desejada, volte a fechar o botão de vapor e aguarde que a dispensação de vapor se interrompa completamente, antes de remover o jarro de leite.
10. Deitar o leite emulsificado nas chávenas com o café expresso preparado antes. O cappuccino está pronto. Deite açúcar a gosto e, se desejar, polvilhe na espuma um pouco de chocolate em pó.

Nota Importante:

- Se mais cappuccinos devem ser preparados, é necessário fazer primeiro todos os cafés e somente depois preparar o leite emulsificado para os cappuccinos;
- Para sair da função do vapor, prima qualquer botão. Os indicadores  e  piscam para indicar que é necessário proceder ao ciclo de arrefecimento.
- É aconselhável um fornecimento por um máximo de 60 segundos.

7.1 Conselhos para uma utilização ótima:



- Quantidade aconselhada para cada cappuccino: 100 ml.
- Para obter uma espuma densa e homogénea, utilize leite à temperatura de frigorífico (cerca de 5°C).



- Quando a máquina estiver pronta para espumar o leite, coloque um recipiente vazio sob a lança de vapor e abra o manípulo de vapor durante alguns segundos para eliminar todo o ar do circuito de vapor. Volte a fechar o manípulo de vapor e proceda à preparação.

7.2 Limpeza da lança de vapor

1. Após cada utilização, remova com um pano os resíduos de leite da lança de vapor (fig. 20). Para uma limpeza profunda, é aconselhável utilizar o Eco MultiClean: assegura a higiene removendo as proteínas e gorduras do leite, e pode ser usado para limpar a máquina inteira.
2. Dispense vapor durante alguns segundos para limpar a fundo a lança (fig. 21)
3. Aguarde que o dispensador arrefeça: para manter a eficiência do dispensador ao longo do tempo, utilize a agulha de limpeza para manter o orifício desobstruído (C7) (fig. 22).

7.3 Ciclo de arrefecimento

Depois de ter utilizado a função de vapor, os dois indicadores  e  na máquina piscam em simultâneo para indicar que a caldeira deve ser arrefecida, para adicionar a temperatura correta para fazer o expresso. Proceda conforme se segue:









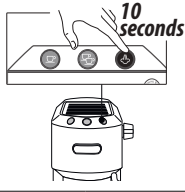

- coloque um recipiente em baixo do cappuccinador;
- abra o manípulo de vapor para extrair vapor e água quente: o indicador  pisca (fig. 23);
- quando os indicadores luminosos ( e ) piscam, a caldeira arrefeceu: feche o manípulo de vapor (quando a caldeira tiver arrefecido, a extração interrompe-se) (fig. 24). A máquina está agora pronta para o uso.

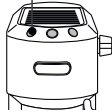

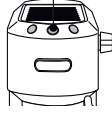

8. PREPARAR ÁGUA QUENTE

1. Coloque um recipiente sob a lança de vapor (A11).
2. Aguarde que os indicadores luminosos de extração do café (B1) e (B3) se acendam.
3. Rode o manípulo (A12) para a posição . A água quente sairá pela lança de vapor.
4. Para interromper a saída de água quente, rode o manípulo para a posição 0.

É aconselhável a saída por um máximo de 60 segundos.

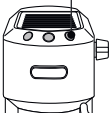
9. MENU DE CONFIGURAÇÕES

1. Entre no menu:		
<p>Mantenha premido o botão  durante 10 segundos até os três botões piscarem em sequência:</p>		
2. Selecione a configuração a regular		
Configuração correspondente	Prima para selecionar a configuração	Prima para mudar a configuração
<p>Temperatura da infusão</p>	  <p><i>Esta temperatura diz respeito à água no thermoblock. É por isso diferente da temperatura da bebida na chávena ou da temperatura medida quando a bebida sai pelos bicos de café do porta-filtro.</i></p>	<p>Prima para selecionar a temperatura Baixa</p> 
		<p>Prima para selecionar a temperatura Média</p> 
		<p>Prima para selecionar a temperatura Alta</p> 
<p>Dureza da água</p>	 	<p>Prima para selecionar a dureza Baixa</p> 
		<p>Prima para selecionar a dureza Média</p> 
		<p>Prima para selecionar a dureza Alta</p> 
→		

<p>Desligar automático</p>	 	<p>Prima para selecionar 9 minutos</p> 
		<p>Prima para selecionar 30 minutos</p> 
		<p>Prima para selecionar 3 horas</p> 
3. Sair do menu		
<p>Depois de 15 segundos de inutilização, a máquina sai automaticamente do menu de configurações.</p>		





Nota Importante:

- O indicador luminoso relativo à configuração modificada pisca rapidamente para confirmar a modificação.
- Depois de 15 segundos de inutilização, a máquina sai automaticamente do menu de configurações e está pronta a ser utilizada.

10. VALORES DE FÁBRICA (RESET)

Com este procedimento reconfigura a máquina para os valores de fábrica.

Proceda conforme se segue:

1. Posicione a lança de vapor (A11) na bandeja recolhe-gotas (A9);
 2. Aceda ao menu de programação;
 3. Rode o manípulo do vapor (A12) para a posição ;
 4. Prima o botão . Os três indicadores luminosos piscam em simultâneo para confirmar a reposição das definições originais.
 5. Os indicadores  e  piscam para indicar que o manípulo de vapor deve ser fechado (símbolo ○).
- Após fechar o botão de vapor, o aparelho está pronto para o uso.

11. LIMPEZA DA MÁQUINA

As seguintes partes da máquina podem ser limpas periodicamente:

- o tabuleiro de recolha de pingos (A9)
- os filtros de café (C2), (C3) e (C4);
- o dispensador de café (A5);
- o reservatório de água (A3);
- a lança de vapor (A11) conforme indicado no capítulo "7.2 Limpeza da lança de vapor";

Atenção!

- Nenhum componente ou acessório da máquina pode ser lavado na máquina de lavar louça.

- Para a limpeza da máquina, não utilize solventes, detergentes abrasivos ou álcool.
- Não utilize objetos metálicos para retirar incrustações ou depósitos de café, porque podem riscar as superfícies metálicas ou plásticas.
- Para períodos de inutilização superiores a uma semana, é aconselhado, antes de utilizar a máquina, efetuar um enxaguamento conforme ilustrado no capítulo “3. Primeira colocação em funcionamento do aparelho”.

Perigo!

- Durante a limpeza, jamais mergulhar a máquina na água: é um aparelho elétrico.
- Antes de qualquer operação de limpeza das partes externas do aparelho, desligar a máquina, tirar o plugue da tomada e esperar até que a máquina esfrie.

11.1 Limpeza da bandeja recolhe-gotas

Atenção!

O recipiente de recolha de pingos é dotado de um indicador flu-tuante (na cor vermelha) do nível da água contida. Antes que este indicador comece a sair da bandeja de apoio das chávenas (fig. 25), é necessário esvaziar o recipiente e limpá-lo, senão a água pode transbordar e danificar a máquina, a superfície de apoio e a área ao redor.

1. Remova o bandeja (A9) (fig. 26).
2. Remova a grelha de apoio das chávenas (A7), elimine a água e limpe com um pano a bandeja: em seguida, remonte a bandeja de recolha de pingos. Extraia a grelha para mugs ou copos (A10), limpe com água, seque e recoloque;
3. Inserir novamente a bandeja recolhe-gotas.

11.2 Limpeza dos filtros de café

Os filtros de café são produzidos de forma a obter o melhor creme de café possível. Para os manter eficientes, os filtros deve ser sempre limpos e sem nenhum resíduos de café.

- Após cada utilização, enxague o filtro com água corrente em abundância (fig. 27) e, em seguida, prima filtro perfurado para se certificar que está corretamente inserido na sua sede (fig.28);
- verifique se o furo na parte posterior do filtro (ver fig. 29) está livre de todos os resíduos.

Se o filtro ainda estiver sujo ou pelo menos uma vez por mês, limpe os filtros de café conforme se segue:

1. Extraia o filtro perfurado puxando pela lingueta (fig. 30).
2. Enxague novamente os filtros com água corrente (fig. 31).
3. Certifique-se de que os orifícios não estão obstruídos. Se necessário, limpe com uma agulha (fig. 29-31).
4. Seque com um pano.
5. Reinsira o filtro perfurado na sua sede e pressione até ao fundo (fig. 28).

Filtro pastilhas

Lave bem com água corrente. Certifique-se de que os orifícios não estão obstruídos. Se necessário, limpe com uma agulha (fig. 29-31).

11.3 Limpe o dispensador de café

A cada 200 cafés, efetue um enxaguamento dispensando cerca de 0,5 l de água do dispensador (prima o botão de dispensação de café sem usar café moído).

11.4 Outras limpezas

1. Para a limpeza da máquina não use solventes ou detergentes abrasivos. Basta um pano humedecido e macio.
2. Limpe regularmente o copo porta-filtro.

11.5 Limpeza do reservatório de água

1. Limpe periodicamente (aproximadamente uma vez por mês) e a cada substituição do filtro amaciador (se presente) o reservatório de água com um pano húmido e um pouco de detergente delicado;
2. Remova o filtro (se presente) e lave bem com água corrente;
3. Reinsira o filtro (se presente), encha o reservatório com água fresca e reintroduza o reservatório;
4. (Somente para modelos com filtro amaciador) tirar 100 ml de água.

12. DESCALCIFICAÇÃO

Atenção!

- Antes de utilizar, leia as instruções e a etiqueta do descalcificante (C9), indicadas na embalagem do próprio descalcificante.
- Recomenda-se utilizar exclusivamente o descalcificante De'Longhi. O uso de descalcificantes inadequados, assim como a descalcificação não realizada regularmente, pode comportar o surgimento de defeitos não cobertos pela garantia do fabricante.
- O descalcificante pode danificar as superfícies delicadas. Se o produto for acidentalmente derramado, seque-o de imediato.

Para efetuar a descalcificação	
Descalcificador	Descalcificador De'Longhi
Depósito	Capacidade 1 l
Tempo	~25min

1. É hora de efetuar a descalcificação, quando pisca o indicador luminoso  de cor laranja.
2. Certifique-se que o porta-filtro não esteja encaixado e coloque um recipiente em baixo do bico de saída de água quente e em baixo do duco da caldeira (fig. 32).

3. Verta a solução descalcificante no reservatório, diluindo o descalcificante fornecido com água (encha o reservatório até ao nível MÁX) (fig. 33)

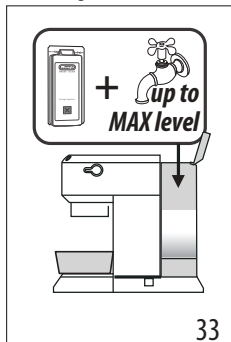

É agora necessário proceder a um enxaguamento.

8. Esvaziar o depósito usado para a recolha do líquido descalcificante e voltar a colocá-lo sob os dispensadores.

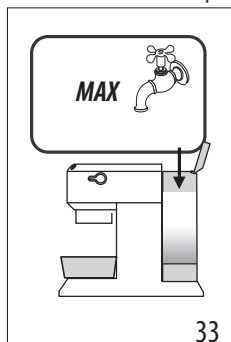

4. Mantenha premido o botão durante 10 segundos, até os 3 indicadores piscarem em sequência.
5. Rode o manípulo do vapor para .
6. Prima a tecla para iniciar a descalcificação.
7. O programa de descalcificação inicia e o líquido descalcificante sai da lança de vapor. O programa de descalcificação executa automaticamente toda uma série de enxaguamentos a intervalos regulares para remover os resíduos de calcário do interior da máquina de café até esvaziar o reservatório.

Nota Importante:

Durante a descalcificação, para limpar também o circuito de café, **feche em de vez em quando o manípulo de vapor** para extrair pequenas quantidades de descalcificante do dispensador de café.





A extração interrompe-se e o indicador luminoso lanranja continua a piscar para indicar que o ciclo de descalcificação ainda está em curso.

9. A máquina está pronta para o enxaguamento com água fresca e limpa. Extraia o depósito de água, esvazie, enxague-o com água corrente, encha até ao nível MAX com água fresca (fig 34) e reinsira-o na máquina.
10. Assegure-se que o botão de vapor esteja na posição então prima a tecla para iniciar o enxaguamento. Durante a descalcificação, para limpar também o circuito de café, **feche em de vez em quando o manípulo de vapor** para extrair pequenas quantidades de água do dispensador de café.
11. Efetue um segundo enxaguamento do ponto 7 ao 9 inserindo também o filtro (se anteriormente inserido).
12. Quando o reservatório da água está vazio, o indicador lanranja apaga-se e a descalcificação está concluída. Os indicadores luminosos e piscam.
13. Fechar o manípulo do vapor rodando-o para 0.
14. Encha o reservatório com água fresca.

Agora a máquina está pronta para a utilização.

13. SIGNIFICADO INDICADORES LUMINOSOS

Indicadores luminosos	Operação	Significado
	Acendimento do interruptor ON/OFF	O aparelho efetua um autodiagnóstico, sinalizado pelos indicadores luminosos que piscam em sequência
		→

Indicadores luminosos	Operação	Significado
	O aparelho está ligado	Indicadores luminosos a piscar: o aparelho está a se aquecer para fazer café Indicadores luminosos fixos: o aparelho está pronto para fazer café
	Botão do vapor aberto	Indicadores intermitentes: volte a fechar o manípulo do vapor
	É solicitado o ciclo de arrefecimento	Proceda conforme descrito no parág. “7.3 Ciclo de arrefecimento”.
	O reservatório da água está vazio ou a máquina não extrai café	Os indicadores luminosos piscam rapidamente. Consulte o cap. “3. Reinsira o filtro (se presente), encha o reservatório com água fresca e reintroduza o reservatório;”
	Exige-se a função vapor	Indicador luminoso a piscar: o aparelho está a se aquecer para fornecer vapor Indicador luminoso fixo: o aparelho está pronto para fornecer vapor
 <i>cor laranja intermitente</i>	É necessário efetuar a descalcificação	Efetua a descalcificação: a operação está completa quando o indicador luminoso  desliga-se.

14. SE ALGO NÃO FUNCIONAR

Problema	Causa	Solução
Não sai mais café expresso	Falta de água no reservatório	Encher o reservatório
	Os furos de saída do café do porta-filtro estão tapados	Limpar os furos dos bicos do porta-filtro
	O filtro está obstruído ou falta o filtro perfurado	Efetuar a limpeza conforme indicado na sec. “11.2 Limpeza dos filtros de café”
	O depósito está mal inserido e ad válvula no fundo não estão abertas	Pressionar levemente o depósito de modo a abrir as válvulas em seu fundo
	Há calcário no circuito hidráulico	Realizar a descalcificação como indicado no parágrafo “12. Descalcificação”



Problema	Causa	Solução
O café expresso pinga das bordas do porta-filtro e não atravessa dos furos	O porta-filtro está mal inserido ou está sujo	Encaixar o porta-filtro corretamente e girá-lo até o fim com força
	A guarnição da caldeira de expresso perdeu elasticidade ou está suja	Substituir a guarnição da caldeira de expresso junto a um Centro de Assistência
	Os furos dos bicos do porta-filtro estão tapados	Limpar os furos dos bicos do porta-filtro
	O filtro está obstruído ou falta o filtro perfurado	Efetuar a limpeza conforme indicado na sec. "11.2 Limpeza dos filtros de café"
O porta-filtro não se encaixa ao aparelho	No filtro foi deitado demasiado café	Utilize a colher doseadora fornecida juntamente e certifique-se de utilizar o filtro correto para o tipo de preparação
O creme do café é claro (desce rapidamente do bico)	O café moído foi calcado pouco	Aumente a prensagem do café moído
	A quantidade de café moído é escassa	Aumente a quantidade de café moído
	A moagem do café está grossa	Utilize apenas café moído para máquinas de café expresso
	A qualidade do café moído não é do tipo correto	Mudar a qualidade do café moído
O creme do café é escuro (o café desce lentamente do bico)	O café moído foi calcado excessivamente	Calcar menos o café
	A quantidade de café moído é grande	Diminuir a quantidade de café moído
	O duche da caldeira expresso está obstruído	Efetuar a limpeza conforme indicado na sec. "11.3 Limpe o dispensador de café"
	O filtro está entupido	Efetuar a limpeza conforme indicado na sec. "11.2 Limpeza dos filtros de café"
	A moagem do café é demasiado fina	Utilize apenas café moído para máquinas de café expresso
	O café moído é muito fino ou húmido	Utilizar somente café moído para máquinas de café expresso e não deve ser demasiado húmido
Há calcário no circuito hidráulico	Realizar a descalcificação como indicado no parágrafo "12. Descalcificação"	
Depois do fornecimento de café, o filtro permanece encaixado ao duche da caldeira		Reinsira o porta-filtro, tire café, então remova o porta-filtro
→		

Problema	Causa	Solução
A máquina não extrai nenhuma bebida e todos os indicadores luminosos piscam durante alguns segundos	Falta de água no reservatório	Encher o reservatório de água
	O depósito está mal inserido e as válvulas no fundo não estão abertas	Pressionar levemente o depósito de modo a abrir as válvulas em seu fundo
	O duche da caldeira expresso está obstruído	Efetuar a limpeza conforme indicado na sec. "11.3 Limpe o dispensador de café"
	O filtro está entupido	Efetuar a limpeza conforme indicado na sec. "11.2 Limpeza dos filtros de café"
	Há calcário no circuito hidráulico	Efetue a descalcificação conforme no par. "12. Descalcificação"
A máquina não funciona e piscam todos os indicadores luminosos		Desligar o aparelho imediatamente e contactar um Centro de Assistência autorizado.
A espuma do leite não se forma enquanto se faz o cappuccino	O leite não está suficientemente frio	Utilizar sempre leite com temperatura do frigorífico
	O cappuccinador está sujo.	Efetue a limpeza do cappuccinador conforme o descrito no par. "7.2 Limpeza da lança de vapor"
	Há calcário no circuito hidráulico	Efetuar a descalcificação conforme indicado no cap. "12. Descalcificação"

Πριν χρησιμοποιήσετε τη συσκευή, διαβάζετε πάντα το φύλλο των προειδοποιήσεων ασφαλείας.

1. ΠΕΡΙΓΡΑΦΗ



1.1 Περιγραφή της συσκευής - A

- A1. Καπάκι δοχείου νερού
- A2. Λαβή αφαίρεσης δοχείου νερού
- A3. Δοχείο νερού
- A4. Βάση θέρμανσης φλιτζανιών
- A5. Στόμιο εκροής καφέ
- A6. Γενικός διακόπτης (ON/OFF)
- A7. Σχάρα στήριξης φλιτζανιών
- A8. Δείκτης στάθμης νερού στο δίσκο συλλογής σταγόνων
- A9. Δίσκος συλλογής σταγόνων
- A10. Σχάρα στήριξης ποτηριού/μυγ
- A11. Ακροφύσιο ατμού
- A12. Διακόπτης παροχής ατμού

1.2 Περιγραφή πίνακα ελέγχου - B

- B1. Κουμπί επιλογής 1 φλιτζανιού
- B2. Λυχνία «ON» (άσπρη) ενσωματωμένη στο κουμπί
- B3. Κουμπί επιλογής 2 φλιτζανιών
- B4. Λυχνία «ON» (άσπρη) ενσωματωμένη στο κουμπί
- B5. Κουμπί ατμού
- B6. Λυχνία «ON» (άσπρη) ενσωματωμένη στο κουμπί
- B7. Λυχνία «αφαλάτωσης» (πορτοκαλί)

1.3 Περιγραφή των εξαρτημάτων - C

- C1. Κύπελλο υποδοχής φίλτρου
- C2. Φίλτρο 1 φλιτζανιού (σύμβολο  κάτω από το φίλτρο)
- C3. Φίλτρο 2 φλιτζανιών (σύμβολο  κάτω από το φίλτρο)
- C4. Φίλτρο για ατομικές μερίδες (σύμβολο  κάτω από το φίλτρο)
- C5. Μεζούρα
- C6. Πατητήρι
- C7. Βελόνα καθαρισμού για ακροφύσιο ατμού
- C8. Τεστ σκληρότητας νερού
- C9. Αφαλατικό (*Μόνο σε ορισμένα μοντέλα)
- C10. Κανάτα γάλακτος

1.4 Τα εξαρτήματα καθαρισμού δεν περιλαμβάνονται, συνιστώνται από τον κατασκευαστή

Για περισσότερες πληροφορίες, επισκεφθείτε το Delonghi.com.

 **Φίλτρο αποσκλήρυνσης**
EAN: 8004399327252





2. ΠΡΟΕΤΟΙΜΑΣΙΑ ΤΗΣ ΣΥΣΚΕΥΗΣ

Πλύνετε όλα τα εξαρτήματα με χλιαρό νερό και απορρυπαντικό πιάτων, στη συνέχεια, προχωρήστε με τον ακόλουθο τρόπο:

1. Βγάλτε το δοχείο νερού (A3) (εικ. 1) και γεμίστε το με φρέσκο και καθαρό νερό προσέχοντας να μην ξεπεράσει την ένδειξη MAX (εικ. 2).
2. Ξαναβάλτε το δοχείο πλέζοντας το ελαφρώς έτσι ώστε να ανοίξουν οι βαλβίδες που βρίσκονται στο κάτω μέρος του δοχείου (εικ. 3).

Προσοχή: Μην θέτετε ποτέ σε λειτουργία τη συσκευή χωρίς νερό στο δοχείο ή χωρίς δοχείο.
Προσοχή: Συνιστάται να ρυθμίσετε το ταχύτερο δυνατόν τη σκληρότητα του νερού σύμφωνα με τη διαδικασία που περιγράφει το κεφάλαιο «9. ΜΕΝΟΥ ΡΥΘΜΙΣΕΩΝ».

3. ΑΡΧΙΚΗ ΛΕΙΤΟΥΡΓΙΑ ΤΗΣ ΣΥΣΚΕΥΗΣ



1. Εισάγετε το φινς στην πρίζα. Πατήστε το γενικό διακόπτη (A6) (εικ. 4).
2. Η μηχανή εκτελεί έναν έλεγχο αυτοδιάγνωσης που επισημαίνεται από τα τρία κουμπιά τα οποία αναβοσβήνουν δι-αδοχικά (εικ. 5).
3. Οι λυχνίες  και  αναβοσβήνουν υποδεικνύοντας ότι η μηχανή προσαρμόζει τη θερμοκρασία (εικ. 6): όταν οι λυχνίες παραμένουν σταθερά αναμμένες, η μηχανή είναι έτοιμη να εκτελέσει το ξέβγαλμα του κυκλώματος.
4. Ασφαλίστε το κλείστρο στη μηχανή: ευθυγραμμίστε τη λαβή του κυπέλλου του κλείστρου στη θέση «INSERT» και περιστρέψτε τη λαβή προς τα δεξιά, μέχρι να ευθυγραμμιστεί στη θέση «CLOSE» (εικ. 7).
5. Τοποθετήστε ένα δοχείο χωρητικότητας τουλάχιστον 0,5 λίτρου κάτω από το στόμιο εκροής καφέ (A5) και το ακροφύσιο ατμού (A11) (εικ. 8).
6. Πατήστε το κουμπί . Επαναλάβετε αυτή την ενέργεια 5 φορές (εικ. 9).
7. Περιστρέψτε τον διακόπτη του ατμού (A12) στη θέση  (εικ. 10) και αφήστε να βγει ζεστό νερό μέχρι να αδειάσει το δοχείο νερού. Στη συνέχεια κλείστε τον διακόπτη περιστρέφοντάς τον στη θέση 0. Αυτό επιτρέπει την απομάκρυνση του νερού του σωλήνα πριν την παροχή ατμού.

Η μηχανή είναι τώρα έτοιμη για χρήση.

Προσοχή: Είναι απόλυτα φυσιολογικό να βρείτε νερό στο χώρο κάτω από το δοχείο, θα πρέπει να το στεγνώσετε με ένα καθαρό πανί.

4. ΠΡΟΕΤΟΙΜΑΣΙΑ ΤΟΥ ΚΑΦΕ

1. Τοποθετήστε το φίλτρο για αλεσμένο καφέ (C2) ή (C3) στο κλείστρο (C1) (εικ. 11).
2. Γεμίστε το φίλτρο με αλεσμένο καφέ (εικ. 12). Βεβαιωθείτε ότι ο καφές είναι λεπτά αλεσμένος, ειδικά για εσπρέσο.
3. Απλώστε ομοιόμορφα τον αλεσμένο καφέ και πιέστε τον ελαφρώς με το πατητήρι (C6) (εικ. 13). Βεβαιωθείτε ότι ο καφές είναι σε αυτό το επίπεδο μετά το πάτημα. Ενδέχεται να χρειαστεί να προσθέσετε κι άλλο καφέ.
4. Απομακρύνετε τυχόν περίσσιο καφέ από το χείλος του κλείστρου και ασφαλίστε το κλείστρο στη μηχανή (εικ. 7).

5. Τοποθετήστε το φλιτζάνι ή τα φλιτζάνια κάτω από τα στόμια του κλειστρου
6. Βεβαιωθείτε ότι οι λυχνίες που αντιστοιχούν στα κουμπιά παροχής καφέ είναι αναμμένες και έπειτα πατήστε το κουμπί παροχής  (B1) ή  (B3).
7. Η μηχανή ξεκινά και σταματά αυτόματα την παροχή.
8. Για να αποσυνδέσετε το κλείστρο, περιστρέψτε τη λαβή από δεξιά προς αριστερά.

Προσοχή:

- Για τη σωστή λειτουργία, προτού γεμίσετε το φίλτρο με αλεσμένο καφέ, ελέγξτε ότι το φίλτρο δεν έχει υπολείμματα σκόνης καφέ από την προηγούμενη παρασκευή.
- Ενώ η μηχανή ετοιμάζει τον καφέ, μπορείτε να σταματήσετε την παροχή οποιαδήποτε στιγμή πατώντας το κουμπί παροχής που είχατε πατήσει προηγουμένως.
- Μόλις ολοκληρωθεί η παροχή, εάν θέλετε να αυξήσετε την ποσότητα του καφέ στο φλιτζάνι, αρκεί να κρατήσετε πατημένο (εντός 3 δευτερολέπτων) το κουμπί παροχής που είχατε πατήσει προηγουμένως: η παροχή σταματά αυτόματα μετά από μερικά δευτερόλεπτα.
- Για να αποφύγετε το πιτσιλιόμα, μην αποσυνδέετε το κλείστρο ενώ η μηχανή εκτελεί την παροχή αλλά περιμένετε πάντα μερικά δευτερόλεπτα μετά την ολοκλήρωση της παροχής.

4.1 Πάτημα του καφέ:

Το πάτημα του αλεσμένου καφέ παίζει πολύ σημαντικό ρόλο προκειμένου να φτιάξετε έναν καλό καφέ espresso.

- Αν πατήσετε πολύ, ο καφές θα βγει αργά και θα είναι δυνατός.
- Αν όμως πατηθεί λίγο, ο καφές θα βγει πολύ γρήγορα και θα είναι ελαφρύς.

4.2 Συμβουλές για πιο ζεστό καφέ

- Προτού φτιάξετε τον καφέ, ζεσάνετε τα φλιτζάνια ξεβάζοντάς τα με λίγο ζεστό νερό.
- Ασφαλίστε το κλείστρο στη μηχανή (C1) με το φίλτρο (C2) ή (C3) τοποθετημένο, **χωρίς να προσθέσετε καφέ**. Χρησιμοποιώντας το ίδιο φλιτζάνι με το οποίο προετοιμάζετε τον καφέ, πατήστε το πλήκτρο 1 φλιτζάνι και αφήστε να τρέξει ζεστό νερό ώστε να θερμάνετε το φλιτζάνι.
- Αυξήστε τη θερμοκρασία του καφέ στο μενού προγραμματισμού (δείτε «9. ΜΕΝΟΥ ΡΥΘΜΙΣΕΩΝ»).
- Κατά τη διάρκεια της λειτουργίας, η βάση θέρμανσης φλιτζανιών (A4) ζεσταίνεται: βάλτε επάνω τα φλιτζάνια που πρόκειται να χρησιμοποιήσετε.

5. ΠΡΟΕΤΟΙΜΑΣΙΑ ΤΟΥ ΕΣΠΡΕΣΟ ΧΡΗΣΙΜΟΠΟΙΩΝΤΑΣ ΑΤΟΜΙΚΕΣ ΜΕΡΙΔΕΣ

1. Τοποθετήστε το φίλτρο που προορίζεται για καφέ σε ατομικές μερίδες (C4) μέσα στο κλείστρο (C1) (εικ. 14).

2. Τοποθετήστε την ατομική μερίδα κεντράροντάς την όσο το δυνατό περισσότερο επάνω στο φίλτρο (εικ. 15). Ακολουθείτε πάντα τις οδηγίες στη συσκευασία των μερίδων για τη σωστή τοποθέτηση της μερίδας στο φίλτρο.
3. Ασφαλίστε το κλείστρο στη μηχανή (εικ. 7).
4. Τοποθετήστε το φλιτζάνι κάτω από τα στόμια του κλειστρου.
5. Βεβαιωθείτε ότι οι λυχνίες που αντιστοιχούν στα κουμπιά παροχής καφέ είναι αναμμένες και έπειτα πατήστε το κουμπί παροχής  (B1).
6. Η μηχανή ξεκινά και σταματά αυτόματα την παροχή.
7. Για να αποσυνδέσετε το κλείστρο, περιστρέψτε τη λαβή από δεξιά προς αριστερά.

5.1 Επιλογή της ατομικής μερίδας

Χρησιμοποιείτε ατομικές μερίδες που τηρούν το πρότυπο ESE: αυτό επισημαίνεται επάνω στις συσκευασίες μέσω της σχετικής σήμανσης.



Η προδιαγραφή ESE είναι ένα σύστημα αποδεκτό από τους μεγαλύτερους παραγωγούς μερίδων καφέ και επιτρέπει την προετοιμασία καφέ espresso με τρόπο απλό και καθαρό.

Προσοχή:



- **Όταν χρησιμοποιείτε ατομικές μερίδες, μπορείτε να πραγματοποιήσετε μία μεμονωμένη παροχή καφέ τη φορά.**
- Ενώ η μηχανή ετοιμάζει τον καφέ, μπορείτε να σταματήσετε την παροχή οποιαδήποτε στιγμή πατώντας το κουμπί παροχής που είχατε πατήσει προηγουμένως.
- Μόλις ολοκληρωθεί η παροχή, εάν θέλετε να αυξήσετε την ποσότητα του καφέ στο φλιτζάνι, αρκεί να κρατήσετε πατημένο (εντός 3 δευτερολέπτων) το κουμπί παροχής που είχατε πατήσει προηγουμένως: η παροχή σταματά αυτόματα μετά από μερικά δευτερόλεπτα.
- Για την αποφυγή πιτσιλιόματος, μην απαγκιστρώνετε ποτέ τη θήκη φίλτρου ενώ η μηχανή βρίσκεται σε λειτουργία παροχής και περιμένετε πάντα για λίγο μετά την παροχή.
- Δείτε ενότητα «4.2 Συμβουλές για πιο ζεστό καφέ».

6. ΡΥΘΜΙΣΗ ΠΟΣΟΤΗΤΑΣ ΚΑΦΕ ΣΤΟ ΦΛΙΤΖΑΝΙ



Η μηχανή είναι ρυθμισμένη από το εργοστάσιο για παραγωγή κανονικής ποσότητας καφέ. Εάν θέλετε να αλλάξετε αυτή την ποσότητα, προχωρήστε με τον ακόλουθο τρόπο:

1. Τοποθετήστε ένα ή δύο φλιτζάνια κάτω από τα στόμια του κλειστρου (C1).
2. Πατήστε το κουμπί που θέλετε να προγραμματίσετε ( ή ) και κρατήστε το πατημένο.
3. Η μηχανή ξεκινά την παροχή του καφέ και το άλλο κουμπί της παροχής καφέ αναβοβλίνει για να δείξει ότι η μηχανή είναι στο τρόπο λειτουργίας προγραμματισμού.
4. Μόλις επιτευχθεί η επιθυμητή ποσότητα καφέ στο φλιτζάνι, αφήστε το πλήκτρο: η παροχή του καφέ διακόπτεται και η

λυχνία αναβοσβήνει για να δείξει ότι η ποσότητα έχει απο-
θκευτεί σωστά.

	Εργοστασιακή ποσότητα	Προγραμματιζόμενη ποσότητα
	35 ml	από ≈15 έως ≈90 ml
	70 ml	από ≈30 έως ≈180 ml

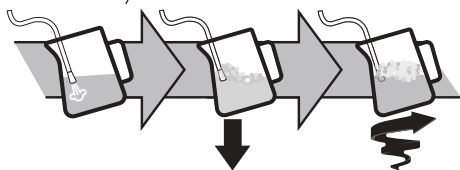

7. ΠΡΟΕΤΟΙΜΑΣΙΑ ΤΟΥ ΚΑΠΟΥΤΣΙΝΟ

1. Για να χρησιμοποιήσετε ψηλό ποτήρι, αφαιρέστε τον δίσκο συλλογής σταγόνων (A9) και τοποθετήστε το ποτήρι στην ειδική βάση (A10) (εικ. 16).
2. Ετοιμάστε τους καφέδες εσπρέσο σύμφωνα με την περιγραφή στις προηγούμενες παραγράφους, χρησιμοποιώντας φλιτζάνια που είναι αρκετά μεγάλα.
3. Γεμίστε την κανάτα γάλακτος με φρέσκο γάλα σε θερμοκρασία ψυγείου (εικ. 17). Ο όγκος του γάλακτος θα αυξηθεί κατά 2 με 3 φορές
4. Πατήστε το κουμπί  (εικ. 18). Η λυχνία αναβοσβήνει. Όταν η λυχνία παραμένει σταθερά αναμμένη, η μηχανή είναι έτοιμη να παρέχει ατμό.
5. Τοποθετήστε την κανάτα κάτω από το ακροφύσιο ατμού (A11): βυθίστε το ακροφύσιο και περιστρέψτε τον διακόπτη στη θέση  (εικ. 19).



6. Για να φτιάξετε αφρόγαλα, ακουμπήστε το ακροφύσιο ατμού επάνω στην επιφάνεια του γάλακτος: με αυτόν τον τρόπο ο αέρας ανακατεύεται με το γάλα και τον ατμό
7. Διατηρήστε το ακροφύσιο ατμού στην επιφάνεια, φροντίζοντας να μην αιχμαλωτίζεται πάρα πολύς αέρας που δημιουργεί πολύ μεγάλες φουσκάλες.
8. Βυθίστε το ακροφύσιο ατμού κάτω από την επιφάνεια του γάλακτος: με αυτόν τον τρόπο δημιουργείται μια δίνη.
9. Μόλις επιτευχθεί η επιθυμητή θερμοκρασία, ξαναπατήστε το κουμπί ατμού και περιμένετε έως ότου η παροχή ατμού σταματήσει εντελώς προτού αφαιρέσετε το μπρίκι με το γάλα.
10. Ρίξτε το κρεμώδες γάλα στα φλιτζάνια που περιέχουν τον καφέ εσπρέσο που προετοιμάσατε. Το καπουτσίνο είναι έτοιμο.
Βάλτε ζάχαρη κατά βούληση, και αν θέλετε, ρίξτε στο αφρόγαλα λίγη σοκολάτα σε σκόνη.

Προσοχή:

- Για την προετοιμασία περισσότερων καπουτσίνο, θα πρέπει να κάνετε πρώτα όλους τους καφέδες και μόνο στο τέλος να ετοιμάσετε το αφρόγαλα για όλους τους καπουτσίνο.
- Για να βγείτε από τη λειτουργία ατμού, πατήστε οποιοδήποτε κουμπί. Οι λυχνίες  και  αναβοσβήνουν υποδεικνύοντας ότι είναι απαραίτητο να εκτελεστεί ο κύκλος ψύξης.
- Συνιστάται η μέγιστη παροχή στα 60 δευτερόλεπτα.



7.1 Συμβουλές για βέλτιστη χρήση:



- Συνιστώμενη ποσότητα για κάθε καπουτσίνο: 100 ml.
- Για να είναι ο αφρός πυκνός και ομοιογενής, χρησιμοποιείτε πάντα γάλα σε θερμοκρασία ψυγείου (περίπου 5°C).
- Όταν η μηχανή είναι έτοιμη να ετοιμάσει το αφρόγαλα, προτού προχωρήσετε, τοποθετήστε ένα άδειο δοχείο κάτω από το ακροφύσιο και ανοίξτε τον διακόπτη ατμού ώστε να βγει ο αέρας από το κύκλωμα του ατμού. Ξανακλείστε τον διακόπτη ατμού και προχωρήστε στην παρασκευή.

7.2 Καθαρισμός του ακροφυσίου ατμού

1. Μετά από κάθε χρήση, αφαιρέστε με ένα πανί τα υπολείμματα γάλακτος από το ακροφύσιο ατμού (εικ. 20). Για βαθύ καθαρισμό, συνιστάται να χρησιμοποιείτε το Eco MultiClean: εξασφαλίζει υγιεινή απομακρύνοντας τις πρωτεΐνες και τις λιπαρές ουσίες του γάλακτος και μπορεί να χρησιμοποιηθεί για τον καθαρισμό ολόκληρης της μηχανής.
2. Αφήστε να βγει ατμός για μερικά δευτερόλεπτα ώστε να καθαριστεί καλά το ακροφύσιο (εικ. 21)
3. Περιμένετε έως ότου το ακροφύσιο κρυώσει: για να διατηρήσετε την αποτελεσματικότητα του ακροφυσίου με την πάροδο του χρόνου, χρησιμοποιήστε τη βελόνα καθαρισμού ώστε να διατηρείται ανοιχτή η οπή (C7) (εικ. 22).

7.3 Κύκλος ψύξης

Αφού χρησιμοποιήσετε τη λειτουργία ατμού, οι δύο λυχνίες  και  της μηχανής αναβοσβήνουν ταυτόχρονα επισημαίνοντας ότι το μπόιλερ πρέπει να κρυώσει προκειμένου να επιτευχθεί η σωστή θερμοκρασία για την παρασκευή του εσπρέσο. Ακολουθήστε τον παρακάτω τρόπο:

- τοποθετήστε ένα δοχείο κάτω από το εξάρτημα παρασκευής καπουτσίνο,
- ανοίξτε τον διακόπτη ατμού για να βγει ατμός και ζεστό νερό: η λυχνία  αναβοσβήνει (εικ. 23),
- όταν οι λυχνίες ( και ) αναβοσβήνουν, το μπόιλερ έχει κρυώσει: ξανακλείστε τον διακόπτη ατμού (όταν το μπόιλερ κρυώσει, η παροχή διακόπτεται) (εικ. 24). Η μηχανή είναι πλέον έτοιμη για χρήση.

8. ΠΡΟΕΤΟΙΜΑΣΙΑ ΖΕΣΤΟΥ ΝΕΡΟΥ

1. Τοποθετήστε ένα δοχείο κάτω από το ακροφύσιο ατμού (A11).
2. Περιμένετε έως ότου οι λυχνίες παροχής καφέ (B1) και (B3) ανάψουν.
3. Περιστρέψτε τον διακόπτη (A12) στη θέση ☞/☞. Το ζεστό νερό θα βγει από το ακροφύσιο ατμού.
4. Για να σταματήσει να βγαίνει ζεστό νερό περιστρέψτε τον διακόπτη στη θέση 0.

Συνιστάται μέγιστη παροχή στα 60 δευτερόλεπτα.

9. ΜΕΝΟΥ ΡΥΘΜΙΣΩΝ

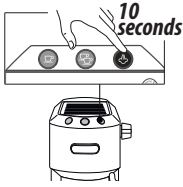
1. Μπίε στο μενού:		
Κρατήστε πατημένο το κουμπί  για 10 δευτερόλεπτα, έως ότου τα τρία κουμπιά αρχίσουν να αναβοσβήνουν διαδοχικά:		
2. Επιλέξτε τη ρύθμιση που θέλετε να κάνετε		
Αντιστοιχη ρύθμιση	Πατήστε για να επιλέξετε τη ρύθμιση	Πατήστε για να αλλάξετε ρύθμιση
Θερμοκρασία έγχυσης		Πατήστε  για να επιλέξετε τη Χαμηλή θερμοκρασία
		Πατήστε  για να επιλέξετε τη Μεσαία θερμοκρασία
		Πατήστε  για να επιλέξετε την Υψηλή θερμοκρασία
<p><i>Η θερμοκρασία αυτή αναφέρεται στο νερό του thermoblock. Επομένως διαφέρει από τη θερμοκρασία του ροφήματος στο φλιτζάνι ή από τη θερμοκρασία που μετρείται όταν το ρόφημα βγαίνει από τα ακροφύσια του κυπέλλου με την υποδοχή του φίλτρου.</i></p>		
→		

Σκληρότητα νερού		Πατήστε  για να επιλέξετε τη Χαμηλή σκληρότητα
		Πατήστε  για να επιλέξετε τη Μεσαία σκληρότητα
		Πατήστε  για να επιλέξετε την Υψηλή σκληρότητα
Αυτόματο σβήσιμο		Πατήστε  για να επιλέξετε 9 λεπτά
		Πατήστε  για να επιλέξετε 30 λεπτά
		Πατήστε  για να επιλέξετε 3 ώρες
3. Έξοδος από το μενού		
Μετά από 15 δευτερόλεπτα μη χρήσης, η μηχανή βγαίνει αυτόματα από το μενού ρυθμίσεων.		

Προσοχή:



- Η λυχνία που αντιστοιχεί στη ρύθμιση που αλλάξετε αναβοσβήνει γρήγορα επιβεβαιώνοντας την αλλαγή.
- Μετά από 15 δευτερόλεπτα μη χρήσης, η μηχανή βγαίνει αυτόματα από το μενού ρυθμίσεων και είναι έτοιμη για χρήση.

10. ΕΡΓΟΣΤΑΣΙΑΚΕΣ ΡΥΘΜΙΣΕΙΣ (RESET)

Με αυτή τη διαδικασία γίνεται επαναφορά της μηχανής στις εργοστασιακές ρυθμίσεις.

Ακολουθήστε τον παρακάτω τρόπο:

1. Τοποθετήστε το ακροφύσιο ατμού (A11) στον δίσκο συλλογής σταγόνων (A9).
2. Μπίε στο μενού προγραμματισμού.
3. Περιστρέψτε τον διακόπτη ατμού (A12) στη θέση ☞/☞.
4. Πατήστε το κουμπί . Οι τρεις λυχνίες αναβοσβήνουν ταυτόχρονα επιβεβαιώνοντας την εκτέλεση της επαναφοράς στις αρχικές ρυθμίσεις.

5. Οι λυχνίες  και  αναβοσβήνουν επισημαίνοντας ότι ο διακόπτης ατμού πρέπει να ξανακλείσει (σύμβολο ○). Μόλις κλείσει ο διακόπτης ατμού, η συσκευή θα είναι έτοιμη προς χρήση.

11. ΚΑΘΑΡΙΣΜΟΣ ΤΗΣ ΜΗΧΑΝΗΣ

Τα παρακάτω μέρη της μηχανής θα πρέπει να καθαρίζονται τακτικά:

- ο δίσκος συλλογής σταγόνων, (A9)
- τα φίλτρα καφέ (C2), (C3) και (C4),
- το στόμιο εκροής καφέ (A5),
- το δοχείο νερού (A3),
- το ακροφύσιο ατμού (A11) σύμφωνα με την περιγραφή στο κεφάλαιο «7.2 Καθαρισμός του ακροφυσίου ατμού».

Προσοχή!

- Κανένα εξάρτημα ή αξεσουάρ της μηχανής δεν πρέπει να πλένεται σε πλυντήριο πιάτων.
- Για τον καθαρισμό της μηχανής, μη χρησιμοποιείτε διαλύτες ή διαβρωτικά απορρυπαντικά ή αλκοόλ.
- Μη χρησιμοποιείτε αιχμηρά αντικείμενα για να αφαιρέσετε τα υπολείμματα του καφέ γιατί μπορεί να γρατζουνίσουν τις μεταλλικές και πλαστικές επιφάνειες.
- Για περιόδους μη χρήσης της μηχανής που ξεπερνούν τη μία εβδομάδα συνιστάται, προτού χρησιμοποιήσετε τη μηχανή, να εκτελέσετε ένα ξεβγάλμα σύμφωνα με την περιγραφή στο κεφάλαιο «3. ΑΡΧΙΚΗ ΛΕΙΤΟΥΡΓΙΑ ΤΗΣ ΣΥΣΚΕΥΗΣ».

Κίνδυνος!

- Κατά τον καθαρισμό, μη βυθίζετε ποτέ τη συσκευή σε νερό: είναι ηλεκτρική συσκευή.
- Πριν από οποιαδήποτε εργασία καθαρισμού των εξωτερικών μερών της συσκευής, σβήστε τη μηχανή, αποσυνδέστε το φις από την πρίζα του ρεύματος και αφήστε τη μηχανή να κρυώσει.

11.1 Καθαρισμός δίσκου συλλογής σταγονιδίων

Προσοχή!

Ο δίσκος συλλογής σταγόνων διαθέτει έναν πλωτό δείκτη (κόκκινου χρώματος) που δείχνει τη στάθμη του νερού που περιέχεται. Προτού ο δείκτης αυτός αρχίσει να προεξέχει από τη βάση στήριξης φλιτζανιών (εικ. 25), θα πρέπει να αδειάζετε τον δίσκο και να τον καθαρίζετε, διαφορετικά το νερό μπορεί να ξεχειλίζει και να προκαλέσει ζημιά στη μηχανή, στην επιφάνεια στήριξης ή στον γύρω χώρο.

1. Αφαιρέστε τον δίσκο (A9) (εικ. 26).
2. Αφαιρέστε τη σχάρα στήριξης φλιτζανιών (A7), αδειάστε το νερό και καθαρίστε τον δίσκο με ένα πανί: έπειτα επαναποθετήστε τον δίσκο συλλογής σταγόνων. Αφαιρέστε τη σχάρα που προορίζεται για mug ή ποτήρια (A10), κα-

θαρίστε τη με νερό, στεγνώστε την και ξαναβάλτε τη στη θέση της.

3. Τοποθετήστε ξανά το δίσκο συλλογής σταγόνων.

11.2 Καθαρισμός των φίλτρων του καφέ

Τα φίλτρα καφέ είναι έτοιμα κατασκευασμένα ώστε να εξασφαλίζουν όσο το δυνατό καλύτερη κρέμα καφέ. Για να διατηρήσετε την αποτελεσματικότητα των φίλτρων, θα πρέπει να είναι πάντα καθαρά και χωρίς υπολείμματα καφέ.

- Μετά από κάθε χρήση, ξεπλύνετε το φίλτρο με άφθονο τρεχούμενο νερό (εικ. 27) και έπειτα πιέστε το διάτρητο φίλτρο για να βεβαιωθείτε ότι έχει μπει σωστά στην υποδοχή του (εικ. 28),
- βεβαιωθείτε ότι η οπή στο πίσω μέρος του φίλτρου (δείτε εικ. 29) δεν εμποδίζεται από υπολείμματα.

Εάν το φίλτρο είναι βρώμικο ή τουλάχιστον μία φορά το μήνα, καθαρίστε τα φίλτρα του καφέ ως εξής:

1. Αφαιρέστε το διάτρητο φίλτρο τραβώντας την προεξοχή (εικ. 30).
2. Ξεπλύνετε τα φίλτρα με τρεχούμενο νερό (εικ. 31).
3. Βεβαιωθείτε ότι οι οπές δεν είναι φραγμένες. Εάν είναι απαραίτητο, καθαρίστε τες με μια βελόνα (εικ. 29-31).
4. Στεγνώστε με ένα πανί.
5. Ξαναβάλτε το διάτρητο φίλτρο στην υποδοχή του και πιέστε ως το τέρμα (εικ. 28).

Φίλτρο για ατομικές μερίδες

Ξεπλύνετε με τρεχούμενο νερό. Βεβαιωθείτε ότι οι οπές δεν είναι φραγμένες. Εάν είναι απαραίτητο, καθαρίστε τες με μια βελόνα (εικ. 29-31).

11.3 Καθαρίστε το στόμιο εκροής καφέ

Ανά 200 καφέδες, θα πρέπει να εκτελείτε ένα ξεβγάλμα διοχετεύοντας περίπου 0,5 l νερού από το στόμιο εκροής (πατήστε το κουμπί παροχής καφέ χωρίς να χρησιμοποιήσετε αλεσμένο καφέ).

11.4 Άλλοι καθαρισμοί

1. Για τον καθαρισμό της μηχανής μη χρησιμοποιείτε διαλύτες ή λειαντικά καθαριστικά. Αρκεί ένα υγρό και μαλακό πανί.
2. Καθαρίζετε τακτικά το κυπελλάκι θήκης φίλτρου.

11.5 Καθαρισμός του δοχείου νερού

1. Καθαρίζετε ανά τακτά διαστήματα (περίπου μία φορά το μήνα) και κάθε φορά που αντικαθιστάτε το φίλτρο αποσκλήρυνσης (εάν υπάρχει) το δοχείο νερού με ένα υγρό πανί και λίγο ήπιο απορρυπαντικό.
2. Αφαιρέστε το φίλτρο (εάν υπάρχει) και ξεπλύνετε το με τρεχούμενο νερό.
3. Ξαναβάλτε το φίλτρο (εάν υπάρχει), γεμίστε το δοχείο με φρέσκο νερό και ξαναβάλτε το δοχείο στη θέση του.
4. (Μόνο για μοντέλα με φίλτρο αποσκλήρυνσης) Αφήστε να βγουν 100ml νερού.

12. ΑΦΑΛΑΤΩΣΗ



Προσοχή!

- Πριν από τη χρήση, διαβάστε τις οδηγίες και την ετικέτα του αφαλατικού (C9) που αναγράφονται στη συσκευασία του.
- Συνιστάται η αποκλειστική χρήση υγρών καθαρισμού αλάτων De'Longhi. Η χρήση των ακατάλληλων προϊόντων αφαλάτωσης, όπως και η ίδια η αφαλάτωση που δεν εκτελείται τακτικά, μπορεί να δημιουργήσει βλάβες που δεν καλύπτει η εγγύηση του κατασκευαστή.
- Το αφαλατικό υγρό ενδέχεται να προκαλέσει ζημιά στις ευαίσθητες επιφάνειες. Αν το προϊόν αναποδογυρίσει κατά λάθος, στεγνώστε αμέσως.

Για εκτέλεση αφαλάτωσης	
Αφαλατικό	Αφαλατικό De'Longhi
Δοχείο	Χωρητικότητα 1 l
Χρόνος	~25λεπ.

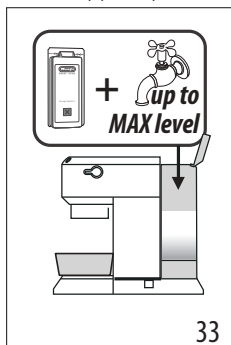
1. Όταν η λυχνία αναβοσβήνει  με πορτοκαλί χρώμα σημαίνει πως ήρθε η ώρα να πραγματοποιήσετε την αφαλάτωση.
2. Βεβαιωθείτε ότι το κλείστρο δεν είναι συνδεδεμένο και τοποθετήστε ένα δοχείο κάτω από το στόμιο εκροής ζεστού νερού και κάτω από τη σίτα του μπόιλερ (εικ. 32).
3. Ρίξτε το διάλυμα αφαλάτωσης μέσα στο δοχείο, αραιώνοντας το αφαλατικό που παρέχεται με νερό (γεμίστε το δοχείο μέχρι το επίπεδο MAX) (εικ. 33)



4. Κρατήστε πατημένο το κουμπί  για 10 δευτερόλεπτα, έως ότου οι 3 λυχνίες αρχίσουν να αναβοσβήνουν διαδοχικά.
5. Περιστρέψτε τον διακόπτη ατμού στο .
6. Πατήστε το κουμπί  για να ξεκινήσει η αφαλάτωση.
7. Το πρόγραμμα αφαλάτωσης ξεκινά και το αφαλατικό υγρό βγαίνει από το ακροφύσιο ατμού. Το πρόγραμμα αφαλάτωσης εκτελεί αυτόματα μια σειρά από ξεβγάλματα ανά διαστήματα, για να αφαιρέσετε τα υπολείμματα

αλάτων από το εσωτερικό της μηχανής του καφέ μέχρι να αδειάσει το δοχείο.

Προσοχή:





Κατά τη διάρκεια της αφαλάτωσης, για να καθαριστεί και το κύκλωμα του καφέ, **κλείνετε μια στο τόσο τον διακόπτη ατμού** για να βγουν μικρές ποσότητες αφαλατικού από το στόμιο εκροής καφέ.

Η παροχή σταματά και η πορτοκαλί λυχνία  συνεχίζει να αναβοσβήνει επισημαίνοντας ότι ο κύκλος αφαλάτωσης είναι ακόμα σε εξέλιξη.

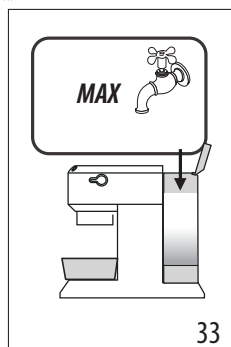
Στη συνέχεια είναι απαραίτητο να προχωρήσετε στο ξεβγάλμα.







8. Αδειάστε το δοχείο που χρησιμοποιείται για τη συλλογή του υγρού αφαλάτωσης και τοποθετήστε το ξανά κάτω από τα ακροφύσια.



9. Η μηχανή είναι έτοιμη για ξεβγάλμα με φρέσκο και καθαρό νερό. Βγάλτε το δοχείο νερού, αδειάστε το, ξεβγάλετε το με τρεχούμενο νερό, γεμίστε το μέχρι το επίπεδο MAX με φρέσκο νερό (εικ. 34) και ξαναβάλτε το στη μηχανή.
10. Βεβαιωθείτε ότι ο διακόπτης ατμού είναι στη θέση  και έπειτα πατήστε το κουμπί  για να ξεκινήσει το ξεβγάλμα. Κατά τη διάρκεια της αφαλάτωσης, για να καθαριστεί και το κύκλωμα του καφέ, **κλείνετε μια στο τόσο τον διακόπτη ατμού** για να βγουν μικρές ποσότητες νερού από το στόμιο εκροής καφέ.
11. Εκτελέστε ένα δεύτερο ξεβγάλμα ακολουθώντας τα βήματα από το 7 ως το 9 τοποθετώντας και το φίλτρο (εάν είχε τοποθετηθεί προηγουμένως).
12. Όταν το δοχείο νερού αδειάσει, η πορτοκαλί λυχνία σβήνει και η αφαλάτωση ολοκληρώνεται. Οι λυχνίες  και  αναβοσβήνουν.
13. Κλείστε τον διακόπτη ατμού περιστρέφοντάς τον στο 0.
14. Γεμίστε το δοχείο με φρέσκο νερό.

Η μηχανή είναι πλέον έτοιμη για χρήση.

13. ΕΠΕΞΗΓΗΣΗ ΤΩΝ ΛΥΧΝΙΩΝ

Λυχνίες	Ενέργεια	Επεξήγηση
	Έναυση του διακόπτη ON/OFF	Η μηχανή προχωρά σε αυτοδιάγνωση που επισημαίνεται από τις λυχνίες που αναβοσβήνουν διαδοχικά
	Η συσκευή είναι αναμμένη	Λυχνίες που αναβοσβήνουν: η συσκευή θερμαίνεται για να δώσει καφέ Λυχνίες σταθερά αναμμένες: η μηχανή είναι έτοιμη να φτιάξει καφέ
	Διακόπτης ατμού ανοιχτός	Λυχνίες που αναβοσβήνουν: ξανακλείστε τον διακόπτη ατμού
	Απαιτείται η εκτέλεση ενός κύκλου ψύξης	Προχωρήστε σύμφωνα με την περιγραφή στην παρ. «7.3 Κύκλος ψύξης».
	Το δοχείο νερού είναι άδειο ή η μηχανή δεν παρέχει καφέ	Οι λυχνίες αναβοσβήνουν γρήγορα. Ανατρέξτε στο κεφ. «3. ΑΡΧΙΚΗ ΛΕΙΤΟΥΡΓΙΑ ΤΗΣ ΣΥΣΚΕΥΗΣ»
	Απαιτείται η λειτουργία ατμού.	Η λυχνία αναβοσβήνει: η συσκευή θερμαίνεται για να δώσει ατμό Λυχνία σταθερά αναμμένη: η συσκευή είναι έτοιμη για παροχή ατμού
 <i>πορτοκαλί χρώμα αναβοσβήνει</i>	Θα πρέπει να προχωρήσετε σε καθαρισμό των αλάτων	Προχωρήστε σε αφαλάτωση: η εργασία έχει ολοκληρωθεί όταν η λυχνία  σβήνει.

14. ΕΑΝ ΚΑΤΙ ΔΕΝ ΛΕΙΤΟΥΡΓΕΙ

ΠΡΟΒΛΗΜΑ	ΑΙΤΙΑ	ΕΠΙΛΥΣΗ
Δε βγαίνει πλέον ο καφές εσπρέσο	Έλλειψη νερού στο δοχείο	Γεμίστε το δοχείο
	Οι σπές εξόδου καφέ της θήκης φίλτρου έχουν κλείσει	Καθαρίστε τις σπές των στομιών της θήκης φίλτρου
	Το φίλτρο έχει βουλώσει ή λείπει το διάτρητο φίλτρο	Πραγματοποιήστε τον καθαρισμό όπως αναγράφεται στην παρ. «11.2 Καθαρισμός των φίλτρων του καφέ»
	Το δοχείο δεν έχει τοποθετηθεί σωστά και οι βαλβίδες στη βάση του δεν είναι ανοιχτές	Πιέστε ελαφρά το δοχείο έτσι ώστε να ανοίξει τις βαλβίδες στη βάση του
	Άλατα μέσα στο υδραυλικό κύκλωμα	Πραγματοποιήστε την αφαλάτωση όπως αναγράφεται στην παρ. «12. ΑΦΑΛΑΤΩΣΗ»
		→

ΠΡΟΒΛΗΜΑ	ΑΙΤΙΑ	ΕΠΙΛΥΣΗ
Ο καφές εσπρέσο στάζει από τις άκρες της θήκης φίλτρου αντί για τις οπές	Η θήκη φίλτρου δεν έχει τοποθετηθεί σωστά ή είναι βρώμικη	Στερεώστε σωστά τη θήκη φίλτρου και στρέψτε την μέχρι τέλους με δύναμη
	Η φλάντζα του βραστήρα εσπρέσο έχει χάσει την ελαστικότητά της ή είναι βρώμικη	Αντικαταστήστε τη στεγάνωση του βραστήρα εσπρέσο σε ένα Κέντρο Σέρβις
	Οι οπές των στομιών της θήκης φίλτρου εμποδίζονται	Καθαρίστε τις οπές των στομιών της θήκης φίλτρου
	Το φίλτρο έχει βουλώσει ή λείπει το διάτρητο φίλτρο	Πραγματοποιήστε τον καθαρισμό όπως αναγράφεται στην παρ. «11.2 Καθαρισμός των φίλτρων του καφέ»
Η θήκη του φίλτρου δεν στερεώνεται στη μηχανή	Στο φίλτρο έχει πέσει υπερβολική ποσότητα καφέ	Χρησιμοποιήστε το δοσομετρητή και βεβαιωθείτε ότι χρησιμοποιείτε το σωστό φίλτρο για το είδος της προετοιμασίας.
Ο αφρός του καφέ είναι ανοιχτόχρωμος (κατεβαίνει γρήγορα από το στόμιο)	Ο αλεσμένος καφές έχει πατηθεί λίγο	Αυξήστε το πάτημα του αλεσμένου καφέ
	Η ποσότητα αλεσμένου καφέ είναι λίγη	Αυξήστε την ποσότητα του αλεσμένου καφέ
	Το άλεσμα του καφέ είναι μεγάλο	Χρησιμοποιείτε μόνο αλεσμένο καφέ για μηχανές καφέ espresso
	Λανθασμένος τύπος ποιότητας αλεσμένου καφέ	Αλλάξτε την ποιότητα του αλεσμένου καφέ
Ο αφρός του καφέ είναι σκούροχρωμος (ο καφές βγαίνει αργά από το στόμιο)	Ο αλεσμένος καφές έχει πατηθεί πολύ	Πιέστε λιγότερο τον καφέ
	Η ποσότητα αλεσμένου καφέ είναι υπερβολική	Ελαττώστε την ποσότητα του αλεσμένου καφέ
	Ο καταιονιστήρας του βραστήρα εσπρέσο εμποδίζεται	Πραγματοποιήστε τον καθαρισμό όπως αναγράφεται στην παρ. «11.3 Καθαρίστε το στόμιο εκροής καφέ»
	Το φίλτρο έχει βουλώσει	Πραγματοποιήστε τον καθαρισμό όπως αναγράφεται στην παρ. «11.2 Καθαρισμός των φίλτρων του καφέ»
	Το άλεσμα του καφέ είναι λεπτό	Χρησιμοποιείτε μόνο αλεσμένο καφέ για μηχανές καφέ εσπρέσο
	Ο αλεσμένος καφές είναι πολύ ψιλός ή είναι υγρός	Χρησιμοποιείτε μόνο αλεσμένο καφέ για μηχανές καφέ εσπρέσο και δεν πρέπει να είναι πολύ υγρός
	Άλατα μέσα στο υδραυλικό κύκλωμα	Προχωρήστε σε αφαλάτωση όπως αναφέρει η παράγραφος «12. ΑΦΑΛΑΤΩΣΗ»
Μετά την παροχή καφέ, το φίλτρο παραμένει κολλημένο στον καταιονιστήρα		Συνδέστε ξανά τη θήκη του φίλτρου, φτιάξτε καφέ και στη συνέχεια αφαιρέστε το



ΠΡΟΒΛΗΜΑ	ΑΙΤΙΑ	ΕΠΙΛΥΣΗ
Η μηχανή δεν φτιάχνει κανένα ρόφημα και όλες οι λυχνίες αναβοσβήνουν για μερικά δευτερόλεπτα	Έλλειψη νερού στο δοχείο	Γεμίστε το δοχείο νερού
	Το δοχείο δεν έχει τοποθετηθεί σωστά και οι βαλβίδες στη βάση του δεν είναι ανοιχτές	Πιέστε ελαφρά το δοχείο έτσι ώστε να ανοίξει τις βαλβίδες στη βάση του
	Ο καταιονιστήρας του βραστήρα εσπρέσο εμποδίζεται	Πραγματοποιήστε τον καθαρισμό όπως αναγράφεται στην παρ. «11.3 Καθαρίστε το στόμιο εκροής καφέ»
	Το φίλτρο έχει βουλώσει	Πραγματοποιήστε τον καθαρισμό όπως αναγράφεται στην παρ. «11.2 Καθαρισμός των φίλτρων του καφέ»
	Άλατα μέσα στο υδραυλικό κύκλωμα	Εκτελέστε αφαλάτωση σύμφωνα με την περιγραφή στην παρ. «12. ΑΦΑΛΑΤΩΣΗ»
Η μηχανή δε λειτουργεί και αναβοσβήνουν όλες οι λυχνίες		Αποσυνδέστε αμέσως τη συσκευή και απευθυνθείτε στο εξουσιοδοτημένο Σέρβις
Δεν δημιουργείται αφρόγαλο κατά την προετοιμασία του καπουτσίνο	Το γάλα δεν είναι αρκετά κρύο	Χρησιμοποιείτε πάντα γάλα σε θερμοκρασία ψυγείου
	Το εξάρτημα παρασκευής καπουτσίνο είναι βρώμικο	Καθαρίστε το εξάρτημα παρασκευής καπουτσίνο σύμφωνα με την περιγραφή στην παρ. «7.2 Καθαρισμός του ακροφυσίου ατμού»
	Άλατα μέσα στο υδραυλικό κύκλωμα	Προχωρήστε σε αφαλάτωση όπως αναφέρει το κεφ. «12. ΑΦΑΛΑΤΩΣΗ»

Før apparatet tas i bruk, les alltid heftet med sikkerhetsadvarsler.

1. BESKRIVELSE

1.1 Beskrivelse av apparatet - A

- A1. Løkk vannbeholder
- A2. Håndtak på vannbeholder
- A3. Vannbeholder
- A4. Koppevarmer
- A5. Kaffeuttak
- A6. Hovedbryter (ON/OFF)
- A7. Kopperist
- A8. Vannnivåindikator for dryppeskål
- A9. Dryppeskål
- A10. Mugge-/glassrist
- A11. Dampdyse
- A12. Damputtaksbryter

1.2 Beskrivelse av kontrollpanel - B

- B1. Valgtast 1 kopp
- B2. "ON"-lampe (hvit) integrert i tasten
- B3. Valgtast 2 kopper
- B4. "ON"-lampe (hvit) integrert i tasten
- B5. Dampkast
- B6. "ON"-lampe (hvit) integrert i tasten
- B7. Avkalkingslampe (oransje)

1.3 Beskrivelse av tilbehør - C

- C1. Filterholder
- C2. Filter 1 kopp (symbol  under filteret)
- C3. Filter 2 kopper (symbol  under filteret)
- C4. Posefilter (symbol  under filteret)
- C5. Måleskje
- C6. Stamper
- C7. Rengjøringsnål for dampdyse
- C8. Vannhardhetstest
- C9. Avkalkingsmiddel (*Kun på utvalgte modeller)
- C10. Melkekanne

1.4 Rengjøringstilbehør medfølger ikke, anbefalt av produsenten

For ytterligere informasjon henvises det til Delonghi.com.

 **Avherdingsfilter**
EAN: 8004399327252

2. KLARGJØRING AV APPARAT





Rengjør i lukket vann og skånsomt vaskemiddel, og gjør deretter som følger:

1. Trekk ut vannbeholderen (A3) (fig. 1) og fyll den med friskt og rent vann, og se til at nivåmerkingen med teksten MAX ikke overskrides (fig. 2).
2. Sett beholderen tilbake på plass og trykk den litt inn slik at ventilen i bunnen av beholderen åpner seg (fig. 3).

OBS! Apparaten må aldri startes opp uten beholder eller uten at det er vann i beholderen.

NB! Vi anbefaler at vannhardheten stilles inn ved å følge prosedyren i kapittel "9. Programmeringsmeny".



3. FØRSTE GANGS OPPSTART AV APPARATET

1. Sett støpslet inn i kontakten. Trykk på hovedbryteren (A6) (fig. 4).
2. Apparaten utfører en selvdiagnostikk som varsles av de tre tastene som blinker i rekkefølge (fig. 5).
3. Lampene  og  blinker for å vise at apparatet er under oppvarming (fig. 6). Når lampene slutter å blinke og lyser uavbrutt vil apparatet være klart for skylling av rørkretsen.
4. Hekt filterholderen fast på maskinen: Rett inn håndtaket på filterholderkoppene med "INSERT" og vri grepet mot høyre inntil det er rettet inn med posisjonen "CLOSE" (fig. 7).
5. Sett en beholder med kapasitet på minst 0,5 liter under kaffeuttaket (A5) og dampplansen (A11) (fig. 8).
6. Trykk på tasten . Gjenta operasjonen 5 ganger (fig. 9).
7. Vri damp-/vannbryteren (A12) til posisjon  (fig. 10) og skill ut vann til vannbeholderen er tom. Vri deretter til posisjon 0 for å lukke igjen bryteren. Dette vil gjøre det mulig å fjerne vannet i røret før det slippes ut damp.

Apparatet er nå klart til bruk.

NB! Det er helt normalt hvis det finnes vann i kammeret under beholderen. Dette kammeret må tørkes av med en ren svamp.

4. TILBEREDELSE AV KAFFE

1. Sett inn filteret for kvernet kaffe (C2) eller (C3) i filterholderen (C1) (fig. 11).
2. Fyll filteret med malt kaffe (fig. 12). Se til at kaffen som brukes er av fin type spesifikk for espresso.
3. Den malte kaffen må fordeles likt og presses ned med stamperen (C6) (fig. 13). Se til at kaffen befinner seg på nivå etter pressing. Det kan være nødvendig å tilsette mer kaffe.
4. Fjern eventuelle kafferester på kanten av filterholderen og hekt denne på maskinen (fig. 7).
5. Sett koppen eller koppene under tutene på filterholderen
6. Se til at kaffeuttakstastene lyser og trykk deretter på uttakstasten  (B1) eller  (B3).
7. Apparaten starter tilberedelsen og avbryter den automatisk.
8. For å hekte av filterholderen vrir man grepet fra høyre mot venstre.

NB:

- For en korrekt funksjon må man påse at filteret ikke inneholder rester etter kaffepulver før det fylles med kvernet kaffe.

- Mens maskinen tilbereder kaffe, kan flyten stanses når som helst ved å trykke på uttakstasten som ble trykket tidligere.
- Så snart tilberedelsen er ferdig, og dersom man vil øke mengden i koppen, trenger man bare å holde inne en av tastene for kaffeuttak (innen 3 sekunder). Tilberedelsen avbrytes automatisk etter noen sekunder.
- For å unngå sprut må man aldri hekte av filterholderen mens maskinen tilbereder kaffe. Vent alltid noen sekunder etter at tilberedelsen er fullført.

4.1 Kaffen må presses:

Det er svært viktig at kaffen presses sammen når man tilbereder espresso.

- Hvis man presser ned for mye vil kaffen skilles ut langsomt og kaffen vil være svært sterk.
- Hvis man presser ned for lite vil kaffen skilles ut hurtig og kaffen vil være svært mild.

4.2 Anbefalinger for en varmere kaffe

- Varm opp koppene før det tilberedes kaffe, ved å skylle i litt varmt vann.
- Hekt filterholderen fast til maskinen (C1) med filteret (C2) eller (C3) innsatt, **uten å tilsette kaffe**. Bruk samme kopp som anvendes til å tilberede kaffe. Trykk på tasten for 1 kopp og la apparatet skille ut varmt vann slik at koppen varmes opp.
- Foreta en økning av kaffetemperaturen i programmeringsmenyen (se "9. Programmeringsmeny").
- Når maskinen er i funksjon vil koppevarmeren (A4) bli varm. Sett koppene som skal brukes på denne.

5. HVORDAN TILBEREDE ESPRESSO MED KAPSLER.

1. Sett inn filter for kaffeputer (C4) i filterholderen (C1) (fig. 14).
2. Sett inn kapselen så sentralt som mulig over filteret (fig. 15). Følg alltid anvisningene på pakken slik at kapslene plasseres korrekt på filteret.
3. Hekt filterholderen fast på maskinen (fig. 7).
4. Sett koppen under tutene på filterholderen.
5. Se til at kaffeuttakstastene lyser og trykk deretter på uttakstasten  (B1).
6. Apparatet starter tilberedelsen og avbryter den automatisk.
7. For å hekte av filterholderen vrir man grepet fra høyre mot venstre.

5.1 Velg pute



og bruk utelukkende kaffeputer som er ESE-godkjente. Dette oppgis på pakken med følgende merke. ESE-standard er et system som brukes av de største kapselproducentene, og garanterer en enkel og ren espresso.



NB!

- **Når man bruker kaffeputer kan man foreta et enkelt uttak av gangen.**
- Mens maskinen tilbereder kaffe, kan flyten stanses når som helst ved å trykke på uttakstasten som ble trykket tidligere.
- Så snart tilberedelsen er ferdig, og dersom man vil øke mengden i koppen, trenger man bare å holde inne en av tastene for kaffeuttak (innen 3 sekunder). Tilberedelsen avbrytes automatisk etter noen sekunder.
- For å unngå sprut må man aldri hekte av filterholderen mens maskinen tilbereder kaffe. Vent alltid noen sekunder etter at tilberedelsen er fullført.
- Se del "4.2 Anbefalinger for en varmere kaffe".

6. PROGRAMMERING AV KAFFEMENGDE I KOPPEN

Maskinen er forhåndsinnstilt av produsenten for å skille ut standard mengder. Ønsker man å endre denne mengden gjør man som følger:

1. Sett en eller to kopper under tutene på kaffefilteret (C1).
2. Trykk på tasten man ønsker å programmere ( eller ) og hold den inne.
3. Maskinen skiller ut kaffe mens den andre knappen blinker for å varsle om at maskinen befinner seg i programmeringsmodus.
4. Når man har nådd ønsket mengde kaffe i koppen slippes knappen opp. Tilberedelsen avbrytes av en blinkende lampe som betyr at mengden er blitt korrekt programmert.

	Standard-mengde	Programmerbar mengde
	35 ml	fra ≈15 til ≈90 ml
	70 ml	fra ≈30 til ≈180 ml

7. HVORDAN TILBEREDE CAPPUCCINO

1. Hvis man ønsker å bruke høye glass må man først fjerne dryppeskålen (A9) og sette glasset på brettet (A10) (fig. 16).
2. Tilbered espressokaffe som beskrevet i de forrige avsnittene og bruk kopper som er tilstrekkelig store.
3. Fyll melkekannen med fersk melk som holder kjøleskapstemperatur (fig. 17). Melkevolumet vil øke 2-3 ganger
4. Trykk på tasten  (fig. 18). Lampen blinker. Når lampen lyser uavbrutt er maskinen klar til å skille ut damp.
5. Sett kannen under damplansen (A11): Dypp damplansen ned i denne og vri bryteren til posisjon  (fig. 19).

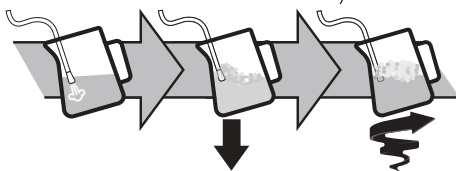

- For å skumme melken setter man dampdysen i kontakt med melkens overflate slik at luften blandes sammen med melken og dampen
- Hold dampdysen på overflaten og vær særlig oppmerksom slik at det ikke kommer inn for mye luft som igjen skaper store bobler.
- Dypp dampdysen ned i melken slik at det skapes en virvel.
- Når ønsket temperatur er nådd trykker man igjen på damp-tasten og venter til damptilberedelsen avbrytes fullstendig for melkekannen tas ut av maskinen.
- Hell melken i koppen med espresso som ble tilberedt tidligere. Cappuccino-drikken er klar.
- Tilsett sukker i henhold til egen smak og dryss over litt sjokoladepulver hvis ønskelig.

NB!

- Hvis man ønsker å tilberede flere Cappuccino, må man først tilberede alle kaffedrikkene, og deretter tilberede melken som skal brukes.
- For å gå ut av dampfunksjonen trykker man på en hvilken som helst knapp. Lampene  og  blinker for å vise at det må foretas en avkjølingsyklus.
- Man anbefaler at damputtaket begrenses til 60 sekunder av gangen.



7.1 Anbefalinger for optimal bruk:

- Anbefalt mengde for hver Cappuccino: 100 ml.
- For å oppnå et tykkere og jevnere skumlag må det brukes melk som holder kjøleskapstemperatur (cirka 5°C).
- Når maskinen er klar for å skille ut damp må man sette en tom beholder under dampplansen og vri bryteren til åpen posisjon i noen sekunder for å tømme luften fra dampkretsen. Sett dampbryteren i lukket posisjon og fortsett med tilberedelsen.

7.2 Rengjøring av dampdysen

- Etter hver bruk må man fjerne alle melkerester fra dampplansen (fig. 20). For en mer nøyaktig rengjøring anbefales det å bruke Eco MultiClean. Dette sikrer god hygiene ved å fjerne protein og fett fra melken, og kan brukes til å rengjøre hele maskinen.
- La det skilles ut damp noen sekunder for å rengjøre lansen (fig. 21)
- Vent til uttaket kjøles ned. For å bevare uttakets effektivitet over tid burde det anvendes en rengjøringsnål (C7) slik at åpningene ikke tetter seg (fig. 22).

7.3 Kjølesyklus

Etter å brukt dampfunksjonen vil de to lampene  og  på maskinen blinke samtidig for å varsle om at dampgenerator-en må avkjøles, slik at den når den korrekte temperaturen for tilberedelse av espresso. Gjør som følger:

- Sett en beholder under melkeskummeren.







- Sett dampbryteren i åpen stilling for å skille ut damp og varmt vann. Lampen  blinker (fig. 23).
- Når lampen  og  blinker er dampgenerator-en avkjølt. Sett damphåndtaket tilbake i lukket stilling (når dampgenerator-en er avkjølt vil tilberedelsen avbrytes) (fig. 24). Maskinen er nå klar til bruk.



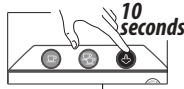



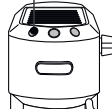

8. TILBEREDELSE AV VARMT VANN

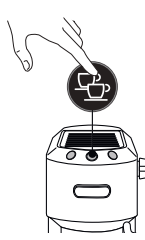
- Sett en beholder under dampplansen (A11).
- Vent til kaffeuttakslampene (B1) og (B3) tennes.
- Vri bryteren (A12) til posisjon . Varmt vann kommer ut fra dampplansen.
- Vri bryteren til posisjon 0 for å avbryte flyten med varmt vann.

Man anbefaler at uttaket begrenses til 60 sekunder av gangen.

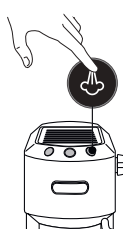
9. PROGRAMMERINGSMENY

1. Åpne menyen:		
Hold nede tasten  i 10 sekunder inntil de tre tastene begynner å blinke i rekkefølge:		
		
2. Velg innstillingen som skal reguleres		
Tilnyttet innstilling	Trykk for å velge innstilling	Trykk for å endre innstilling
Bryggetemperatur		Trykk på  for å velge Lav temperatur.
		Trykk på  for å velge Middels temperatur.
	<i>Denne temperaturen viser til vannet i thermoblock. Denne avviker fra temperaturen til drikken i koppen eller temperaturen som måles når drikken kommer ut fra uttaket i filterholderen.</i>	Trykk på  for å velge Høy temperatur.
→		

Vannhardhet		Trykk  på for å velge Lav hardhet.
		Trykk på  for å velge Mid- dels hardhet.
		Trykk på  for å velge Høy hardhet.
Autostopp		Trykk på  for å velge 9 minutter
		Trykk på  for å velge 30 minutter
		Trykk på  for å velge 3 timer
3. Gå ut av menyen		
Etter 15 sekunders bruk vil maskinen gå automatisk til innstillingsmenyen.		





NB!

- Lampen til innstillingen som er blitt endret blinker hurtig for å bekrefte endringen.
- Etter 15 sekunders bruk vil maskinen gå automatisk til innstillingsmenyen og er klar for bruk.

10. STANDARDVERDIER (RESET)

Med denne prosedyren vil maskinen gå tilbake til standardverdier.

Gjør som følger:

1. Sett dampplansen (A11) på dryppeskålen (A9).
2. Gå til programmeringsmenyen;
3. Vri dampbryteren (A12) til posisjon .
4. Trykk på tasten . De tre lampene blinker samtidig for å bekrefte tilbakestilling til standardverdier.
5. Lampene  og  blinker for å vise at dampbryteren må lukkes (symbol .

Når dampbryteren er lukket er apparatet klart til bruk.

11. RENGJØRING AV MASKINEN

Følgende deler på maskinen må rengjøres regelmessig:

- dryppeskålen (A9)
- Kaffefiltrene (C2), (C3) og (C4).
- Kaffeuttaget (A5)
- vannbeholder (A3)
- Dampplansen (A11) som forklart i kapittel "7.2 Rengjøring av dampdysen";

OBS!!

- Ingen komponenter eller tilbehør kan vaskes i oppvaskmaskin.
- Ved rengjøring av maskinen må man ikke bruke løsemidler, skuremidler eller sprit.
- Ikke bruk metallgjenstander til å skrape løs avleiringer eller kafferester, dette kan lage riper i overflaten på maskindeler av metall eller plast.
- Hvis maskinen ikke brukes på mer enn en uke, anbefales det å utføre en skylling når maskinen slås på igjen, som vist i kapittel "3. Første gangs oppstart av apparatet".

Fare!

- Under rengjøringen må man ikke dippe maskinen i vann. Det er et elektrisk apparat.
- Før man tar til med rengjøring av eksterne deler på apparatet, må man slå av maskinen og trekke ut støpselet, slik at maskinen kan avkjøles.

11.1 Rengjøring av dryppeskålen

OBS!

Dryppeskålen er utstyrt med en flottør (rødfarget) som viser nivået i maskinens vannbeholder. Før denne flottøren begynner å stikke ut fra koppebrettet (fig. 25), må man tømme skålen og rengjøre den. Hvis ikke kan det føre til at vannet renner over kanten og skader maskinen, benken den står på, eller området rundt.

1. Ta ut skålen (A9) (fig. 26).
2. Fjern kopperstien (A7), tørk av vannet og rengjør skålen med en klut. Sett deretter skålen sammen igjen. Trekk ut mugge-/glassristen (A10), rengjør med vann, tørk av og sett på plass.
3. For å ta ut dryppeskålen.

11.2 Rengjøring av kaffefilter

Kaffefiltrene er utviklet for å gi en så bra krem som mulig. For å holde dem i effektiv stand må filtrene alltid være rene og uten kafferester.

- Etter hver bruk må man skylle filteret i store mengder rennende vann (fig. 27) og klemme sammen det perforerte filteret slik at det sitter korrekt på sin anviste plass (fig. 28).
- Kontroller at hullet bak på filteret (se fig. 29) er fritt for alle rester.

Rengjør kaffefiltrene som forklart minst en gang i måneden, eller hvis de fortsatt er skitne.

1. Ta ut det gjennomhullede filteret ved å dra i klaffen (fig. 30).

2. Skyll filterne i rennende vann (fig. 31).
3. Se til at hullene ikke er blitt tilstoppet. Rengjør med en nål hvis nødvendig (fig. 29-31).
4. Tørk av med en klut.
5. Sett de gjennomhullede filteret tilbake på plass og trykk det helt inn (fig. 28).

Kapselfilter

Skyll i rennende vann. Se til at hullene ikke er blitt tilstoppet. Rengjør med en nål hvis nødvendig (fig. 29-31).

11.3 Rengjør kaffeuttaket

For hver 200 kaffe foretar man en skylling med cirka 0,5 l vann fra uttaket (trykk på kaffeuttakstasten uten å bruke malt kaffe).

11.4 Annen rengjøring

1. Ved rengjøring av maskinen må man ikke bruke løsemidler eller etsende midler. Det er tilstrekkelig å bruk en fuktig og myk klut.
2. Regelmessig rengjøring av filterholderen.

11.5 Rengjøring av vannbeholderen

1. Rengjør vanntanken med en fuktig klut og litt skånsomt vaske-middel cirka en gang i måneden, eller hver gang det byttes avherdingsfilter (på utvalgte modeller).
2. Fjern filteret (på utvalgte modeller) og skyll det under rennende vann.
3. Sett på plass filteret (på utvalgte modeller), fyll beholderen med friskt vann og sett den på plass igjen
4. (Kun modeller med vannavherder) Skill ut cirka 100ml vann.

12. AVKALKING

OBS!



- Før bruk må man lese instruksjonene og merkingen som mer oppgitt på pakken med avkalkningsmiddel (C9).
- Det anbefales å bruke avkalkningsmiddel utelukkende produsert av De'Longhi. Hvis det anvendes upassende avkalkningsmidler, eller hvis avkalkningen utføres feil, kan dette føre til skader som ikke dekkes av produsentens garanti.
- Avkalkningsmiddelet kan skade ømfintlige overflater. Hvis produktet velter ved et uhell må man tørke opp umiddelbart.

For å utføre avkalkning	
Avkalkningsmiddel	De'Longhi avkalkningsmiddel
Beholder	Kapasitet 1 L
Tid	~25min

1. Det er på tide å foreta avkalkning når den oransje lampen  blinker.

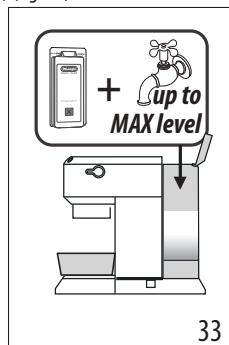
2. Se til at filterholderen ikke er påsatt, og sett en beholder under uttaket for varmtvann og under bryggeenheten (fig. 32).
3. Hell avkalkningsmiddel i tanken og bland ut det medfølgende avkalkningsmiddelet med vann (fyll tanken opp til MAX-nivå) (fig. 33).



4. Hold nede tasten  i 10 sekunder inntil de 3 lampene blinker i rekkefølge.
5. Vri dampbryteren til /88.
6. Trykk på tasten  for å starte avkalking.
7. Avkalkningsprogrammet starter og avkalkningsmiddel kommer ut av dampplansen. Avkalkningsprogrammet utfører automatisk en serie skyllesyklus for å fjerne restene av kalk som befinner seg inne i kaffemaskinen inntil beholderen er helt tom.

NB!



Hvis man ønsker å rengjøre kaffekretsen underveis i avkalkingen **kan man lukke/åpne dampbryteren** for å slippe ut små mengder damp fra kaffeuttaket.

Tilberedelsen avbrytes og den oransje lampen  fortsetter å blinke for å vise at avkalkingssyklusen fortsatt pågår.



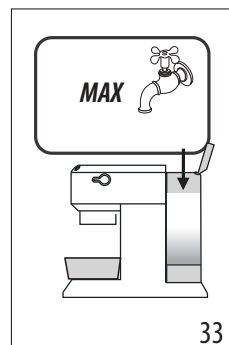



Det er nå nødvendig med en skylling.

8. Tøm ut den anvendte beholderen og sett den deretter under uttakene.



9. Maskinen er klar for skylling med friskt og rent vann. Ta ut vanntanken, tøm og skyll med rennende vann, fyll opp til MAX-nivå med friskt vann (fig. 34) og sett den tilbake i maskinen.
 10. Se til at dampbryteren befinner seg i posisjon , trykk deretter på tasten  for å starte skyllingen. Hvis man ønsker å rengjøre kaffekretsen underveis i avkalkingen **kan man lukke/åpne dampbryteren** for å slippe ut små mengder vann fra kaffeuttaket.
 11. Foreta enda en skylling ved å følge punkt 7 til 9 og sett inn filteret (hvis det brukes).
 12. Når vanntanken er tom vil den oransje lampen slukke og avkalkingen er ferdig. Lampene  blinker.
 13. Vri dampbryteren til 0 for å lukke den.
 14. Fyll tanken med friskt vann.
- Maskinen er nå klar til bruk.

13. BESKRIVELSE AV KONTROLLAMPENE

Varsellamper	Operasjon	Betydning
	ON/OFF-bryter lyser	Apparatet utfører en selvdigose, kontrollampene blinker i sekvens
	Apparatet er slått på	Lampene blinker: apparatet varmer seg opp for å tilberede kaffe Lampene lyser: apparatet er klart til å tilberede kaffe
	Dampbryter åpen	Lamper blinker: lukk igjen dampbryteren
	Kjølesyklus nødvendig	Gjør som forklart i par. "7.3 Kjølesyklus".
	Vanntanken er tom og maskinen skiller ikke ut kaffe	Kontrollampene blinker hurtig. Det henvises til kap. "3. Første gangs oppstart av apparatet"
	Dampfunksjonen må aktiveres	Lampen blinker: apparatet varmer seg opp for å skille ut damp Lampen lyser: apparatet er klart til å skille ut damp
 <i>oransje farge blinkende</i>	Det må utføres avkalking	Utfør avkalking. Operasjonen er fullført når lampen  slår seg av.

14. DERSOM NOE IKKE FUNGERER

Problem	Årsak	Løsning
Det skilles ikke ut espresso	Mangler vann i beholderen	Fyll beholderen
	Sporene i filterholderen er tette	Rengjør tutene på filterholderen
	Filter er tilstoppet eller filter med hull mangler	Utfør rengjøring slik som vist i par. "11.2 Rengjøring av kaffefilter"
	Beholderen er ikke satt inn korrekt og ventilene nederst er ikke åpne	Press beholderen inn slik at ventilene åpner seg
	Kalk innvendig i den hydrauliske kretsene	Utfør avkalking slik som vist i avsnitt "12. Avkalking"
Det drypper espresso over kanten på filterholderen, men ikke fra sporene	Filterholderen er satt inn feil eller den er skitten	Sett på filterholderen på riktig måte og vri den helt inn
	Pakningen rundt bryggeenheten er ikke tilstrekkelig elastisk, eller den er skitten	Bytt ut pakningen på bryggeenheten hos din nærmeste autoriserte forhandler
	Sporene i tutene på filterholderen er tette	Rengjør tutene på filterholderen
	Filter er tilstoppet eller filter med hull mangler	Utfør rengjøring slik som vist i par. "11.2 Rengjøring av kaffefilter"
Filterholderen fester seg ikke til apparatet	Det er blitt tilsatt for mye kaffe i filteret	Bruk den medfølgende måleskjeen og se til at korrekt filter er i bruk for den aktuelle drikken
Kaffekremen er klar i fargen (renner hurtig fra tuten)	Den kvernedede kaffen er ikke sammenpresset	Press sammen den kvernedede kaffen slik at den blir mer kompakt
	Det mangler kvernet kaffe	Øk mengden kvernet kaffe
	Den kvernedede kaffen er for grovkornet	Bruk utelukkende kaffeblandinger som er egnet for espressomaskiner
	Kaffen er ikke av korrekt type	Prøv en annen kaffetype
Kaffekremen er mørk i fargen (renner langsomt fra tuten)	Den kvernedede kaffen er for kompakt	Kaffen må presses mindre
	Det er brukt for mye kvernet kaffe	Reduser mengden kvernet kaffe
	Bryggeenheten for espresso er tett	Utfør rengjøring slik som vist i par. "11.3 Rengjør kaffeuttaket"
	Filteret er tett	Utfør rengjøring slik som vist i par. "11.2 Rengjøring av kaffefilter"
	Den kvernedede kaffen er for finkornet	Bruk utelukkende kaffe som er egnet for espressomaskiner
	Den kvernedede kaffen er for finmalt eller den er fuktig	Bruk kun kvernet kaffe som er tilpasset espressomaskiner og som ikke er for fuktig
	Kalk innvendig i den hydrauliske kretsene	Utfør avkalking slik som vist i avsnitt "12. Avkalking"
→		

Problem	Årsak	Løsning
Etter at det er blitt tilberedt kaffe sitter filteret fast i bryggeenheten		Sett inn filterholderen, la det renne ut kaffe, ta deretter ut filterholderen
Maskinen tilbereder ingen drikk og alle lampene blinker noen sekunder	Mangler vann i beholderen	Fyll opp vannbeholderen
	Beholderen er ikke satt inn korrekt og ventilene nederst er ikke åpne	Press beholderen inn slik at ventilene åpner seg
	Bryggeenheten for espresso er tett	Utfør rengjøring slik som vist i par. "11.3 Rengjør kaffeuttaket"
	Filteret er tett	Utfør rengjøring slik som vist i par. "11.2 Rengjøring av kaffefilter"
	Kalk innvendig i den hydrauliske kretsene	Utfør avkalking slik som vist i avsnitt "12. Avkalking"
Maskinen fungerer ikke og alle lamper blinker		Koble fra apparatet umiddelbart og henvend deg til et autorisert servicesenter
Det produseres ikke melkeskum når maskinen tilbereder Cappuccino	Melken er ikke kald nok	Bruk alltid melk som innehar kjøleskapstemperatur
	Melkeskummen er skitten	Utfør rengjøring av melkeskummen slik som vist i avsnitt "7.2 Rengjøring av dampdysen"
	Kalk innvendig i den hydrauliske kretsene	Utfør avkalking slik som vist i kap. "12. Avkalking"

Innan du använder apparaten, läs alltid broschyren med säkerhetsvarningarna.

1. BESKRIVNING



1.1 Beskrivning av apparaten - A

- A1. Lock vattentank
- A2. Handtag för utdragning av vattenbehållaren
- A3. Vattenbehållare
- A4. Koppvärmare
- A5. Kaffedispenser
- A6. Huvudströmbrytare (PÅ/AV)
- A7. Koppställarens galler
- A8. Vattennivåvisare för droppkaret
- A9. Droppkar
- A10. Galler glas/mugg
- A11. Ångrör
- A12. Ångvred

1.2 Beskrivning av manöverpanelen - B

- B1. Knapp för val av 1 kopp
- B2. Indikationsknapp "ON" (vit) integrerad i knappen
- B3. Knapp för val av 2 koppar
- B4. Indikationsknapp "ON" (vit) integrerad i knappen
- B5. Ångknapp
- B6. Indikationsknapp "ON" (vit) integrerad i knappen
- B7. Indikationslampa för "avkalkning" (orange)

1.3 Beskrivning av tillbehören - C

- C1. Filterhållare
- C2. Filter 1 kopp (symbol  under filtret)
- C3. Filter 2 koppar (symbol  under filtret)
- C4. Filter för kaffekuddar (symbol  under filtret)
- C5. Kaffemått
- C6. Press
- C7. Rengöringsnål för ångrör
- C8. Test av vattnets hårdhet
- C9. Avkalkningsmedel (*Endast på vissa modeller)
- C10. Mjölkkanna

1.4 Rengöringstillbehör ingår inte, rekommenderas av tillverkaren

För ytterligare informationer, besök Delonghi.com.

 **Avhärdningsfilter**
EAN: 8004399327252

2. FÖRBEREDELSE AV APPARATEN

Diska samtliga tillbehör, med ljummet vatten och diskmedel för tallriker och fortsätt sedan så här:





1. Dra ut vattentanken (A3) (fig. 1) och fyll med färskt och rent vatten, med uppmärksamhet att texten MAX inte överskrids (fig. 2).

2. För in tanken igen, genom att trycka den något för att öppna ventilerna som är placerade på själva behållarens botten (fig. 3).

Observera: Sätt aldrig apparaten i drift utan vatten i behållaren eller om behållare saknas.

Observera: Vi rekommenderar dig att snarast anpassa vattnets hårdhet enligt proceduren som beskrivs i kapitel "9. Inställningsmeny".



3. FÖRSTA IBRUKTAGANDET AV MASKINEN

1. För in kontakten i uttaget. Tryck in huvudströmbrytaren (A6) (fig. 4).
2. Apparaten utför en självdiagnos som anges av att de tre knapparna blinkar i sekvens (fig. 5)
3. Indikationslamporna  och  blinkar för att ange att apparaten värms till temperatur (fig. 6): när indikationslamporna förblir tända med fast ljus, är apparaten klar för sköljning av kretsen.
4. Haka fast filterhållaren på maskinen: rikta in filterhållarens handtag med "INSERT" och vrid handtaget åt höger, tills det är inriktat med positionen "CLOSE" (fig. 7).
5. Placera en behållare på minst 0,5 liter under kaffedispensern (A5) och ångröret (A11) (fig. 8).
6. Tryck in knappen . Upprepa denna proceduren 5 gånger (fig. 9).
7. Vrid ångvredet (A12) till läge /0 (fig. 10) och dispensera varmvatten tills tanken är tom; stäng sedan vredet genom att vrida det till läge 0. Detta tillåter att eliminera vattnet i röret före dispensering av ånga.

Maskinen är nu klar för användning.

Observera: Det är helt normalt att lite vatten samlas i utrymmet under behållaren; torka bort det med en ren svamp.

4. BEREDNING AV KAFFE

1. För in filtret för malet kaffe (C2) eller (C3) i filterhållaren (C1) (fig. 11).
2. Fyll filtret med malet kaffe (fig. 12). Försäkra dig att kaffet är finmalet, avsett för espresso.
3. Fördela det malna kaffet jämnt och tryck något med pressen (C6) (fig. 13). Försäkra dig att kaffet är vid nivå efter pressningen. Det kan vara nödvändigt att tillsätta mer kaffe.
4. Ta bort eventuellt överflöd av kaffe från filterhållaren och haka fast denna på maskinen (fig. 7).
5. Placera koppen eller kopparna under filterhållarens munstycken
6. Försäkra dig att indikationslamporna för kaffedispenseringsknapparna är tända och tryck sedan in dispenseringsknappen  (B1) eller  (B3).
7. Apparaten fortsätter och avbryter automatiskt dispenseringen.

- För att haka av filterhållaren, vrid handtaget från höger till vänster.

Obs:

- För korrekt funktion, kontrollera alltid att det inte finns rester i filtret av kaffepulver från föregående användning innan du fyller det med malet kaffe.
- Medan apparaten bereder kaffet, kan dispenseringen stoppas när som helst genom att trycka in dispenseringsknappen som tryckts in tidigare.
- Så snart dispenseringen avslutats, om du vill öka mängden kaffe i koppen, är det tillräckligt att hålla intryckt (inom 3 sekunder) knappen för dispensering som tryckts in tidigare dispenseringen avbryts automatiskt efter några sekunder.
- För att undvika stänk, lyft aldrig av filterhållaren medan maskinen är i dispenseringsläge och vänta alltid några sekunder efter dispenseringen.

4.1 Pressa kaffet:

För att ditt kaffe ska få ett bra resultat är det mycket viktigt att pressningen av det malna kaffet görs korrekt.

- Om du trycker för hårt, kommer kaffet ut långsamt och kaffet blir starkt.
- Om du trycker för lite däremot, kommer kaffet ut snabbt och kaffet blir tunt.

4.2 Råd för varmare kaffe

- Värm kopparna innan du gör kaffet, genom att skölja ur dem med lite varmvatten.
- Haka fast filterhållaren på maskinen (C1) med filtret (C2) eller (C3) infört, **utan att tillsätta kaffe**. Med användning av samma kopp, med vilken du bereder kaffet, tryck in knappen för 1 kopp och dispensera varmt vatten i koppen, så att koppen värms upp.
- Öka kaffetemperaturen i programmeringsmenyn (se "9. Inställningsmeny").
- Under funktionen blir koppvärmaren (A4) varm: placera därför kopparna som ska användas på den.

5. TILLAGNING AV ESPRESSO MED ESPRESSOKUDDAR

- För in filtret för kaffekuddar (C4) i filterhållaren (C1) (fig. 14).
- För in espressokudden och centrera den så mycket som möjligt ovanför filtret (fig. 15). Följ alltid instruktionerna på espressokuddarnas förpackning för korrekt placering av espressokudden på filtret.
- Haka fast filterhållaren på maskinen (fig. 7).
- Placera koppen under filterhållaren.
- Försäkra dig att indikationslamporna för kaffedispenseringsknapparna är tända och tryck sedan in dispenseringsknappen  (B1).

- Apparaten fortsätter och avbryter automatiskt dispenseringen.
- För att haka av filterhållaren, vrid handtaget från höger till vänster.

5.1 Välj kaffekudden



använd espressokuddar som uppfyller ESE-standard: denna anges på förpackningen med följande märkning. ESE är ett system som är godkänt av de främsta tillverkarna av espressokuddar och med vilket espressokaffet tillreds på ett enkelt och rent sätt.

Observera:

- När du använder kaffekuddarna, är det möjligt att utföra en enskild dispensering åt gången.**
- Medan apparaten bereder kaffet, kan dispenseringen stoppas när som helst genom att trycka in dispenseringsknappen som tryckts in tidigare.
- Så snart dispenseringen avslutats, om du vill öka mängden kaffe i koppen, är det tillräckligt att hålla intryckt (inom 3 sekunder) knappen för dispensering som tryckts in tidigare dispenseringen avbryts automatiskt efter några sekunder.
- För att undvika stänk, lyft aldrig av filterhållaren medan maskinen är i dispenseringsläge och vänta alltid några sekunder efter dispenseringen.
- Se avsnitt "4.2 Råd för varmare kaffe".

6. PROGRAMMERA MÄNGD KAFFE I KOPPEN

Maskinen är förhandsinställd vid fabriken för att dispensera standardkvantiteter. Om du önskar modifiera denna kvantitet, utför följande:

- Placera en eller två koppar under filterhållarens munstycken (C1).
- Tryck in knappen som du önskar programmera ( eller ) och håll den intryckt.
- Maskinen startar dispenseringen av kaffe och den andra dispenseringsknappen för kaffe blinkar för att ange att maskinen är i programmeringsläge.
- Så snart du nå den önskade mängden kaffe i koppen, släpp upp knappen: dispenseringen avbryts och indikationslampan blinkar, för att ange att mängden sparats korrekt.

	Fabriksinställd mängd	Programmerbar mängd
	35 ml	från ≈15 till ≈90 ml
	70 ml	från ≈30 till ≈180 ml

7. HUR MAN GÖR EN CAPPUCCINO

- För att använda höga glas, ta bort droppkaret (A9) och placera glaset på den därför avsedda brickan (A10) (fig. 16).

2. Bered espressokaffet som beskrivs i de föregående avsnitten, med användning av tillräckligt stora koppar.
3. Fyll mjölkkanan med färsk mjölk vid kylskåpstemperatur (fig. 17). Mjölkvolymen ökar 2 eller 3 gånger
4. Tryck in knappen  (fig. 18). Indikationslampan blinkar. När indikationslampan förblir med fast ljus, är maskinen klar för att dispensera ånga.
5. Placera en kanna under ångröret (A11): sänk ner röret och vrid vredet till läge  (fig. 19).

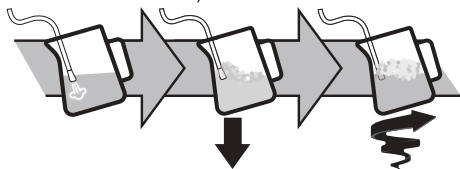

6. För att skumma mjölken, placera ångröret på mjölkytan: på så sätt blandas luften med mjölken och ångan
7. Håll ångröret på ytan, med uppmärksamhet att inte fånga upp för mycket luft och skapa alltför stora bubblor.
8. Sänk ner ångröret under mjölkytan: på detta sättet skapas en virvel.
9. När önskad temperatur uppnåtts, tryck på nytt på ångknappen och vänta tills ångdispenseringen avbryts helt innan du avlägsnar mjölkkanan.
10. Håll den skummade mjölken i kopporna som innehåller det tidigare tillagade espressokaffet. Cappuccinon är klar. Sockra efter behag, och om så önskas, sprid lite chokladpulver över skummet.

Observera:

- Om du ska bereda flera cappuccino, måste du först bereda samtliga koppar kaffe och bara därefter förbereda den skummade mjölken för samtliga koppar cappuccino;
- För att lämna ångfunktionen, tryck in vilken knapp som helst. Indikationslamporna  och  blinkar för att ange att det är nödvändigt att fortsätta med avkylningscykeln.
- Vi rekommenderar en dispensering av ånga på max. 60 sekunder.

7.1 Råd för en optimal funktion:



- Rekommenderad mängd för varje cappuccino: 100 ml.
- För att erhålla ett tjockt och jämnt skum, använd mjölk vid kylskåpstemperatur (cirka 5°C).
- När maskinen är klar för att skumma mjölken, placera innan du går vidare, en tom behållare under röret och öppna ångvredet för att eliminera luften från ångkretsen. Stäng ångvredet på nytt och fortsatt beredningen.

7.2 Rengöring av ångröret

1. Efter varje användning, avlägsna mjölkresterna från ångröret med en trasa (fig. 20). För en djup rengöring, rekommenderas det att använda Eco MultiClean: säkerställer hygien genom att avlägsna proteiner och fetter från mjölken och kan användas för att rengöra hela maskinen.
2. Dispensera ånga i några sekunder för att rengöra röret ordentligt (fig. 21)
3. Vänta tills dispensern svalnar för att bibehålla dispenserns prestanda i tiden, använd rengöringsnålen för att hålla hålet fritt (C7) (fig. 22).

7.3 Kylcykel

Efter att ha använt ångfunktionen, blinkar de två indikationslamporna  och  på maskinen samtidigt för att ange att bryggruppen måste kylas av för att nå korrekt temperatur för beredning av espresso. Gör så här:

- placera en behållare under cappuccinoberedaren;
- öppna ångvredet för att dispensera ånga och varmvatten: indikationslampan  blinkar (fig. 23);
- när indikationslamporna ( och ) blinkar, är bryggruppen avkyld: stäng ångvredet igen (när bryggruppen kylts av, avbryts dispenseringen) (fig. 24). Maskinen är nu klar för användning.









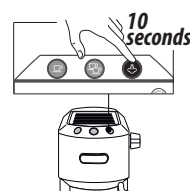

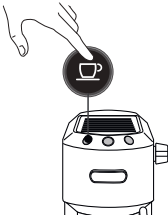

8. BERED VARMVATTEN

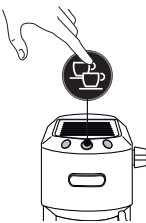
1. Placera en behållare under ångvredet (A11).
2. Vänta tills indikationslamporna för kaffedispensering (B1) och (B3) tänds.
3. Vrid vredet (A12) till läge . Varmt vatten kommer ut från ångröret.
4. För att avbryta varmvattenflödet, vrid vredet till läge 0.

Vi rekommenderar ett utsläpp av max. 60 sekunder.

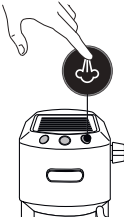
9. INSTÄLLNINGSMENY

1. Gå in i menyn:	
Håll knappen intryckt  i 10 sekunder, tills de tre knapparna blinkar i:	
→	

2. Välj inställning att justera		
Motsvarande inställning	Tryck in för att välja inställningen	Tryck in för att ändra inställningen
Bryggtemperatur	 <p>Denna temperaturen hänvisar till vattnet i thermoblock. Den är således annorlunda än temperaturen i koppen eller temperaturen som uppmäts när drycken kommer ut från filterhållarens dispensrar.</p>	Tryck in  för att välja temperatur Låg
		Tryck in  för att välja temperatur Medium
		Tryck in  för att välja temperatur Hög
Vatt. hårdh		Tryck in  för att välja hårdhet Låg
		Tryck in  för att välja hårdhet Medium
		Tryck in  för att välja hårdhet Hög
Automatisk avstängning		Tryck in  för att välja 9 minuter
		Tryck in  för att välja 30 minuter
		Tryck in  för att välja 3 timmar
→		

3. Lämna meny



Efter 15 sekunders inaktivitet, går maskinen automatiskt ut ur inställningsmenyn.

Observera:

- Indikationslampan som motsvara den ändrade inställningen blinkar snabbt för att ange bekräftelse av ändringen.
- Efter 15 sekunders inaktivitet, går maskinen automatiskt ut ur inställningsmenyn och är klar för användning.

10. FABRIKSVÄRDEN (RESET)

Med denna proceduren återställs maskinen till fabriksvärdena. Gör så här:

1. Placera ångröret (A11) på droppkaret (A9);
2. Gå till programmeringsmenyn;
3. Vrid ångvredet (A12) i läge /8;
4. Tryck in knappen . De tre indikationslamporna blinkar samtidigt för att bekräfta återställningen av de ursprungliga inställningarna.
5. Indikationslamporna  och  blinkar för att ange att ångvredet måste stängas (symbol eller).

När ångvredet stängts, är apparaten klar för användning.

11. RENGÖRING AV MASKINEN

Följande delar av maskinen ska rengöras regelbundet:

- droppkaret (A9)
- kaffefiltren (C2), (C3) och (C4);
- kaffedispensern (A5);
- vattentanken (A3);
- ångröret (A11) enligt beskrivningen i kapitel "7.2 Rengöring av ångröret";

Varning!

- Ingen av maskinens komponenter eller tillbehör kan diskas i diskmaskin.
- Använd inte lösningsmedel, abrasiva rengöringsmedel eller alkohol för rengöring av maskinen.
- Använd inte metallföremål för att avlägsna kalkavlagringar och kaffeavlagringar, eftersom dessa skulle kunna repa metall- och plastytorna.
- För perioder av stillastående över en vecka rekommenderas det att, före användning av apparaten, utföra en sköljning, som anges i kapitel "3. Första ibruktagandet av maskinen".

Fara!

- Sänk aldrig ned maskinen i vatten, under rengöringen: det rör sig om en elektrisk apparat.
- Före varje rengöring av apparatens ytterdelar ska du stänga av maskinen, ta ut stickkontakten ur vägguttaget och låta maskinen svalna.

11.1 Rengöring av droppkaret

Varning!

Droppkaret är utrustat med en flytande indikator (i röd färg) som visar vattennivån i dess innehåll. Innan denna indikatorn börjar komma ut från koppbrickan (fig. 25), är det nödvändigt att tömma karet och rengöra det, annars kan vattnet rinna över kanten och skada maskinen avställningsytan och det omgivande området.

1. Avlägsna karet (A9) (fig. 26).
2. Avlägsna koppställarens galler (A7), eliminera vattnet och rengör karet med en trasa: sätt sedan ihop droppkaret igen. Dra ut galleret för muggar och glas (A10), rengör med vatten, torka och sätt tillbaka;
3. Sätt sedan tillbaka droppbehållaren.

11.2 Rengöring av kaffefiltren

Kaffefiltren är utformade för att erhålla bästa möjliga kaffeskum. För att bibehålla dem effektiva, måste filtren alltid vara rena och utan några kafferester.

- Skölj, efter varje användning, kaffefiltren med rikligt med rinnande vatten (fig. 27) tryck sedan på det perforerade filtret för att försäkra dig att det är korrekt infört i sitt säte (fig. 28);
- kontrollera att hålet på filtrets baksida (se fig. 29) är fritt från eventuella rester.

Om filtret fortfarande är smutsigt eller åtminstone en gång i månaden, rengör kaffefiltren enligt nedan:

1. Dra ut det perforerade filtret genom att dra i fliken (fig. 30).
2. Skölj filtren under rinnande vatten (fig. 31).
3. Försäkra dig att hålen inte är igentäppta. Om nödvändigt, rengör med en nål (fig. 29-31).
4. Torka med en trasa.
5. Sätt tillbaka det perforerad filtret i sitt säte och tryck det till botten (fig. 28).

Filter för espressokuddar

Skölj med rinnande vatten. Försäkra dig att hålen inte är igentäppta. Om nödvändigt, rengör med en nål (fig. 29-31).

11.3 Rengör kaffedispensern

Var 200:e kopp kaffe, utför en sköljning genom att dispensera 0,5 l vatten från dispensern (tryck in knappen för dispensering av kaffe utan att använda malet kaffe).

11.4 Annan rengöring

1. Använd inte lösningsmedel eller skrapande rengöringsmedel för rengöring av maskinen. Det räcker med en fuktig och mjuk trasa.
2. Rengör regelbundet filterhållaren.

11.5 Rengöring av vattentanken

1. Rengör vattentanken regelbundet (ungefär en gång i månaden) och vid varje byte av avhärtningsfiltret (om förutsett), vattentanken med en fuktig duk och lite mildt diskmedel;
2. Avlägsna filtret (om befintligt) och skölj det med rinnande vatten;
3. För in filtret på nytt (om närvarande), fyll tanken med färskt vatten och sätt tillbaka tanken;
4. (Endast för modeller med avhärtningsfilter) Dispensera 100ml vatten.

12. AVKALKNING

Varning!

- Före användningen läs instruktionerna och etiketterna på avkalkningsmedlet (C9), som återges på själva avkalkningsmedlets behållare.
- Vi rekommenderar att använda uteslutande avkalkningsmedel från De'Longhi. Användning av ej lämpliga avkalkningsmedel, liksom ej regelmässigt utförd avkalkning, kan medföra uppkomst av defekter, som inte täcks av tillverkarens garanti.
- Avkalkningsmedlet kan skada de ömtåliga ytorna. Om produkten hålls ut oavsiktligt, torka upp omedelbart.



För att utföra avkalkningen

Avkalkningsmedel	Avkalkningsmedel De'Longhi
Behållare	Kapacitet 1 l
Tid	~25min

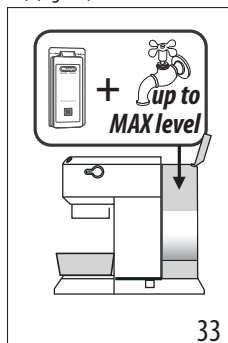
1. Det är dags att utföra avkalkningen när indikationslampan  blinkar med orange färg.
2. Försäkra dig att filterhållaren är fasthakad eller för in en behållare under dispensern av varmvatten och under bryggrippens munstycke (fig 32).
3. Häll avkalkningslösningen i tanken, genom att späda ut det medföljande avkalkningsmedlet med vatten (fyll tanken till MAX-nivå) (fig. 33)



33

4. Håll knappen  intryckt i 10 sekunder, tills de 3 indikationslamporna blinkar i sekvens.
5. Vrid ångvredet till .
6. Tryck in knappen  för att starta avkalkningen.
7. Avkalkningsprogrammet startar och avkalkningsmedlet kommer ut från ångröret. Avkalkningsprogrammet utför automatiskt en rad sköljningar med intervaller, för att avlägsna kalkavlagringarna från kaffemaskinens in- och utlösa tills behållaren töms.

Observera:





Under avkalkningen, för att rengöra kaffekretsen, **stäng ångvredet emellanåt** för att dispensera små mängder avkalkningsmedel från kaffedispensern.

Dispenseringen avbryts och den orange indikationslampan  fortsätter att blinka för att ange att avkalkningscykeln fortfarande pågår.

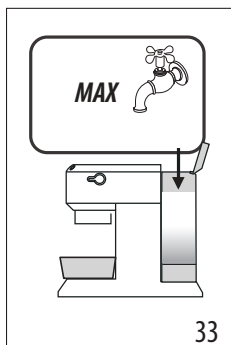
Det är nu nödvändigt att fortsätta med sköljningen.

8. Töm behållaren som använts för att samla upp avkalkningsvätskan och sätt tillbaka den under dispensrarna.







9. Maskinen är klar för sköljningen med färskt och rent vatten. Dra ut vattentanken, töm den, skölj den med rinnande vatten, fyll den till MAX-nivå med färskt vatten (fig. 34) och för in den i maskinen igen.
10. Försäkra dig att ångvredet är i läge , tryck sedan in knappen  för att starta sköljningen. Under avkalkningen, för att rengöra kaffekretsen, **stäng ångvredet emellanåt** för att dispensera små mängder vatten från kaffedispensern.
11. Utför en andra sköljning från punkt 7 till 9 och för även in filtret (om det var infört innan).
12. När vattentanken är tom, släcks den orange indikationslampan och avkalkningen är fullbordad. Indikationslamporna  och  blinkar.
13. Stäng ångvredet genom att vrida det till 0.
14. Fyll tanken med färskt vatten.

Maskinen är nu klar för användning.

13. INDIKATIONSLAMPORNAS BETYDELSE

Indikationslampor	Åtgärd	Innebörd
	Tändning av brytaren ON/OFF.	Apparaten utför en självdiagnos, som signaleras av indikationslampornas blinkande sekvens
→		

Indikationslampor	Åtgärd	Innebörd
	Apparaten är påslagen	Blinkande indikationslampor: apparaten värms upp för att bereda kaffe Indikationslampor med fast ljus: apparaten är redo för att bereda kaffe
	Ångvred öppet	Blinkande indikationslampor: stäng ångvredet
	En avkylningscykel krävs	Fortsätt enligt beskrivningen i avs. "7.3 Kylcykel".
	Vattentanken är tom eller maskinen dispenserar inte kaffe	Indikationslamporna blinkar snabbt. Se kap. "3. Första ibruktagandet av maskinen"
	Ångfunktionen har begärts	Indikationslampor med fast ljus: apparaten är klar för att dispensera ånga Indikationslampor med fast ljus: apparaten är klar för att bereda kaffe
 orange färg blinkande	Det är nödvändigt att utföra avkalkningen	Utför avkalkningen: proceduren är fullbordad när indikationslampan  släcks.

14. OM NÅGOT INTE FUNGERAR

Fel	Orsak	Lösning
Det kommer inget mer espressokaffe	För lite vatten i behållaren	Fyll behållaren
	Hålen för kaffe i filterhållaren är igentäppta	Rengör hålen i filterhållarens pipar
	Filtret är igentäppt eller så saknas det perforerade filtret	Utför rengöringen enligt avs. "11.2 Rengöring av kaffefiltren"
	Behållaren är felaktigt isatt och ventilererna i botten är inte öppna	Tryck lätt på behållaren för att öppna ventilererna i botten
	Kalk på hydraulkretsens insida	Utför rengöringen enligt avs. "12. Avkalkning"
Espressokaffet droppar från filterhållarens kanter istället för från hålen	Filterhållaren är dåligt införd eller är smutsig	Haka fast filterhållaren korrekt och vrid den med kraft ända ner i botten
	Espressobryggarens packning har förlorat elasticitet eller är smutsig	Byt ut espressobryggarens packning hos ett servicecenter
	Hålen i filterhållarens pipar är igentäppta	Rengör hålen i filterhållarens pipar
	Filtret är igentäppt eller så saknas det perforerade filtret	Utför rengöringen enligt avs. "11.2 Rengöring av kaffefiltren"
→		

Fel	Orsak	Lösning
Filterhållaren hakar inte fast på apparaten	För mycket kaffe har hållts i filtret	Använd det medföljande filtret och försäkra dig att du använder rätt filter för beredningen
Krämen på kaffet är ljus (kaffet rinner snabbt från munstycket)	Det malna kaffet har pressats för lite	Öka pressningen av det malna kaffet
	Mängden malet kaffe är otillräcklig	Öka mängden malet kaffe
	Kaffet är för grovmalet	Använd endast kaffe malet för espresso maskiner.
	Kvaliteten på det malna kaffet är inte av rätt typ	Ändra kvalitet på det malna kaffepulvret
Krämen på kaffet är mörk (kaffet rinner långsamt från pipen)	Det malna kaffet har pressats för mycket	Pressa kaffet mindre
	Mängden malet kaffe är för hög	Minska mängden malet kaffe
	ång munstycke för espresso är igentäppt	Utför rengöringen enligt avs. "11.3 Rengör kaffedispensern"
	Filtret är igentäppt	Utför rengöringen enligt avs. "11.2 Rengöring av kaffefiltren"
	Kaffet är för finmalet	Använd endast kaffe malet för espresso maskiner.
	Kaffet är alltför finmalet eller är fuktigt	Använd endast malet kaffe för espressomaskiner och det får inte vara alltför fuktigt
	Kalk på hydraulkretsens insida	Utför avkalkning som i avsnittet "12. Avkalkning"
Efter dispenseringen av kaffet, förblir filtret fäst vid bryggruppens munstycke		Sätt tillbaka filterhållaren, dispensera kaffe, avlägsna sedan filterhållaren
Maskinen dispenserar inte någon dryck och alla indikationslamporna blinkar i några sekunder	För lite vatten i behållaren	Fyll vattenbehållaren
	Behållaren är felaktigt isatt och ventiler-na i botten är inte öppna	Tryck lätt på behållaren för att öppna ventiler-na i botten
	ång munstycke för espresso är igentäppt	Utför rengöringen enligt avs. "11.3 Rengör kaffedispensern"
	Filtret är igentäppt	Utför rengöringen enligt avs. "11.2 Rengöring av kaffefiltren"
	Kalk på hydraulkretsens insida	Utför avkalkningen enligt avs. "12. Avkalkning"
Maskinen fungerar inte och alla indikationslamporna blinkar		Koppla omedelbart bort apparaten och kontakta ett auktoriserat service center
Skum bildas inte vid beredning av cappuccino	Mjölken är inte tillräckligt kall	Använd alltid mjölk vid kylskåpstemperatur
	Cappuccinoberedaren är smutsig	Utför rengöringen av cappuccinoberedaren enligt avs. "7.2 Rengöring av ångröret"
	Kalk på hydraulkretsens insida	Utför avkalkning som i kap. "12. Avkalkning"

Læs altid sikkerhedsadvarselne inden du bruger maskinen.

1. BESKRIVELSE

1.1 Beskrivelse af maskinen - A

- A1. Låg til vandbeholder
- A2. Håndtag til udtag af vandbeholder
- A3. Vandbeholder
- A4. Kopvarmer
- A5. Kaffebrygger
- A6. Hovedafbryder (ON/OFF)
- A7. Kopbakke
- A8. Vandniveaumåler i drypbakke
- A9. Drypbakke
- A10. Glas-/krusbakke
- A11. Dampdyse
- A12. Knap til dampudløb

1.2 Beskrivelse af kontrolpanelet - B

- B1. Knap til valg af 1 kop
- B2. Kontrollampen "ON" (hvid) integreret i knappen
- B3. Knap til valg af 2 kopper
- B4. Kontrollampen "ON" (hvid) integreret i knappen
- B5. Dampknap
- B6. Kontrollampen "ON" (hvid) integreret i knappen
- B7. Kontrollampe "afkalkning" (orange)

1.3 Beskrivelse af tilbehøret - C

- C1. Filterholder
- C2. Filter 1 kop (symbol  under filtret)
- C3. Filter 2 kopper (symbol  under filtret)
- C4. Filter til pods (symbol  under filtret)
- C5. Måleske
- C6. Stempel
- C7. Rengøringsnål til dampdyse
- C8. Test af vandets hårdhedsgrad
- C9. Afkalkningsmiddel (*Kun på nogle modeller)
- C10. MMælkekande

1.4 Rengøringstilbehør ikke inkluderet, anbefalet af producenten

For mere information, besøg Delonghi.com.

 **Kalkfilter**
EAN: 8004399327252

2. TÆNDING AF MASKINEN





Vask tilbehøret med lunkent vand og opvaskemiddel og fortsæt som følger:

- 1. Tag vandbeholderen ud (A3) (fig. 1) og fyld den op med frisk, rent vand. Pas på, at vandet ikke overstiger MAKS.-stregen (fig. 2).
- 2. Sæt beholderen på plads ved et let tryk, så ventilerne i bunden af selve beholderen åbnes (fig. 3).

Advarsel: Tænd aldrig for maskinen, hvis der ikke er vand i beholderen, eller hvis beholderen er blevet fjernet.

Bemærk venligst: Det anbefales at tilpasse vandhårdhedsgraden snarest muligt ved at følge proceduren, beskrevet i kapitel "9. Menu indstillinger".



3. FØRSTE ANVENDELSE AF MASKINEN

- 1. Sæt stikket i stikkontakten. Tryk på hovedafbryderen (A6) (fig. 4).
- 2. Maskinen udfører en selvdiagnose signaleret ved at de tre taster blinker i rækkefølge (fig. 5).
- 3. Lamperne  og  blinker for at angive, at maskinen er ved at nå temperaturen (fig. 6): når lamperne forbliver tændt konstant, er maskinen klar til at skylle kredsløbet.
- 4. Hæft filterholderen til maskinen: Juster håndtaget på filterholderkappen til "INSERT" og drej håndtaget til højre, indtil det er på linje med "CLOSE"-positionen (fig. 7).
- 5. Placer en beholder på mindst 0,5 liter under kaffebryggeren (A5) og damprøret (A11) (fig. 8).
- 6. Tryk på knappen . Gentag denne handling 5 gange (fig. 9).
- 7. Drej dampknappen (A12) til position  (fig. 10) og afgiv varmt vand, indtil vandtanken er tom; luk derefter knappen ved at dreje den til position 0. Dette tillader, at vandet i røret elimineres, før der laves damp.

Nu er maskinen klar til brug.

Bemærk venligst: Det er helt normalt, at der er lidt vand rummet under beholderen. Men rummet skal tørres af regelmæssigt med en ren svamp.

4. KAFFETILBEREDNING

- 1. Isæt filteret til formalet kaffe (C2) eller (C3) i filterholderen (C1) (fig. 11).
- 2. Fyld filteret med malet kaffe (fig. 12). Sørg for, at kaffen er fintmalet, specielt til espresso.
- 3. Fordel den formalede kaffe jævnt og stamp den let med stemplet (C6) (fig. 13). Sørg for, at kaffen er på niveau efter presning. Det kan blive nødvendigt at tilføje mere kaffe.
- 4. Fjern eventuelt overskydende kaffe fra kanten affilterholderen og hægt sidstnævnte til maskinen (fig. 7).
- 5. Placér koppen eller kopperne under filterholderens studser
- 6. Sørg for, at kontrollamperne til kaffekapperne er tændt, og tryk derefter på kaffeknappen  (B1) eller  (B3).
- 7. Maskinen fortsætter og stopper automatisk med at dispensere.
- 8. For at frigøre filterholderen skal du dreje håndtaget fra højre mod venstre.

Bemærk:

- For en korrekt funktion, skal det, inden der kommes kaffe i filteret, altid sikres, at det ikke er snavset af kaffepulver fra den foregående brygning.

- Du kan på et hvilket som helst tidspunkt afbryde kaffemaskinen, mens den brygger kaffe, ved at trykke på bryggeknappen, som der blev trykket på før.
- Så snart tilberedningen er færdig, kan man øge mængden af kaffe i koppen ved (inden for 3 sekunder) at trykke på bryggeknappen, som før blev trykket på og holde den inde: brygningen afbrydes automatisk efter nogle sekunder.
- For at undgå sprøjt fra maskinen må filterholderen aldrig tages af, mens maskinen brygger. Vent altid til nogle sekunder efter brygningen.

4.1 Stamp kaffen:

For at opnå en god espresso er det meget vigtigt, at den formalede kaffe stemples.

- Hvis der stemples for hårdt, vil espressokaffen løbe langsomt ud, og espressokaffen bliver stærk.
- Stemples der derimod for let, vil espressokaffen løbe ud for hurtigt, og espressokaffen bliver tynd.

4.2 Sådan får du en varmere kaffe

- Opvarm koppe indend kaffen laves ved at skylle dem med lidt varmt vand.
- Fastgør filterholderen (C1) med filteret (C2) eller (C3) indsat i maskinen, **uden at tilsætte kaffen**. Brug den kop, som kaffen skal i, tryk på knappen 1 kop og lad det varme vand løbe ned i koppen for at varme koppen.
- Øg kaffetemperaturen i programmeringsmenuen (se "9. Menu indstillinger").
- Under drift bliver kopvarmeren (A4) varm: Anbring de koppe, der skal bruges, på den.

5. TILBEREDNING AF ESPRESSOKAFFE MED PODS

1. Indsæt filtret til kaffepods (C4) i filterholderen (C1) (fig. 14).
2. Kom en espressopod i og placér den så vidt muligt i midten af filteret (fig. 15). Følg altid anvisningerne på pakningen med pods for at placere den korrekt på filteret.
3. Hæft filterholderen på maskinen (fig. 7).
4. Placér koppen under filterholderens studser.
5. Sørg for, at kontrollamperne til kaffeknapperne er tændt, og tryk derefter på bryggeknappen  (B1).
6. Maskinen fortsætter og stopper automatisk med at dispensere.
7. For at frigøre filterholderen skal du dreje håndtaget fra højre mod venstre.

5.1 Vælg pod

brug pods, som opfylder kravene i standarden ESE: Denne findes på pakker med dette mærke.

ESE standarden er et system, der er godkendt af de førende producenter af pods, og som giver mulighed for at tilberede espressokaffe på en enkel og hygiejnisk måde.

Bemærk venligst:



- Når man bruger pods er det muligt at fortsætte med en enkelt brygning af gangen.

- Du kan på et hvilket som helst tidspunkt afbryde kaffemaskinen, mens den brygger kaffe, ved at trykke på bryggeknappen, som der blev trykket på før.
- Så snart tilberedningen er færdig, kan man øge mængden af kaffe i koppen ved (inden for 3 sekunder) at trykke på bryggeknappen, som før blev trykket på og holde den inde: brygningen afbrydes automatisk efter nogle sekunder.
- For at undgå sprøjt fra maskinen må filterholderen aldrig tages af, mens maskinen brygger. Vent altid nogle sekunder efter brygningen.
- Se sektionen "4.2 Sådan får du en varmere kaffe".



6. PROGRAMMERING AF KAFFEMÆNGDE I KOPPEN

Kaffemaskinen er forprogrammeret til at udlede standardmængder. Hvis du ønsker at ændre disse mængder, skal du følge denne procedure:

1. Placér en eller to koppe under filterholderens studser (C1).
2. Tryk på den knap, som ønskes programmeret ( eller ) og hold den trykket inde.
3. Maskinen begynder at brygge kaffe og den anden knap til kaffebrygning blinker for at indikere at maskinen er i programmeringstilstand.
4. Så snart der er den ønskede mængde kaffe i koppen slippes knappen. Udløbet afbrydes og kontrollampen blinker for at indikere at mængden er korrekt gemt i hukommelsen.

	Fabriksindstilling-smængde	Programmerbar mængde
	35 ml	fra ≈15 til ≈90 ml
	70 ml	fra ≈30 til ≈180 ml

7. SÅDAN LAVER MAN CAPPUCCINO

1. For at bruge høje glas fjernes drypbakken (A9) og glasset sættes på den tilhørende bakke (A10) (fig. 16).
2. Tilbered espressokafferne som beskrevet i de foregående afsnit med tilstrækkeligt store koppe.
3. Fyld mælkekanden med frisk mælk ved køleskabstemperatur (fig. 17). Mælken svulmer op 2-3 gange sin oprindelige mængde
4. Tryk på knappen  (fig. 18). Kontrollampen blinker. Når lyset forbliver tændt, er maskinen klar til at udlede damp.
5. Placer kanden under damprøret (A11): nedsænk røret og drej knappen til position   (fig. 19).

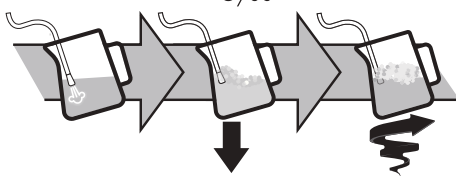

- For at skumme mælken skal du placere dampdysen på mælkens overflade. Derved blandes luften med mælken og dampen
- Hold dampdysen på overfladen, pas på ikke at opsamle for meget luft og skabe for store bobler.
- Nedsænk dampdysen under mælkens overflade: dette skaber en hvirvel.
- Når den ønskede temperatur er nået, tryk på dampknappen igen og vent på, at damptilførslen stopper helt, før mælkekanden fjernes.
- Hæld den opskummede mælk i kopperne med espressokaffe, som er blevet tilberedt på forhånd. cappuccinoen er klar. Rør evt. sukker i, og strø lidt chokoladepulver hen over mælkeskummet.

Bemærk venligst:

- Hvis der skal laves flere cappuccinoer, skal man først lave kaffe til alle, og først til sidst tilberede den varme mælk til alle cappuccinoerne.
- Tryk på en vilkårlig tast for at afslutte dampfunktionen. Lamperne ☕ og ☕ blinker for at angive, at det er nødvendigt at fortsætte med afkølingscyklussen.
- Det anbefales ikke at lukke damp ud i mere end 60 sekunder ad gangen.

7.1 Tips til optimal brug:

- Anbefalet mængde for hver cappuccino: 100 ml.
- For at opnå et tykt og homogent skum, bruges mælk ved køleskabstemperatur (ca. 5°C).
- Når maskinen er klar til at skumme mælken, skal du før du fortsætter, placere en tom beholder under røret og åbne dampknappen for at fjerne luften fra dampkredsløbet. Luk dampknappen og fortsæt med tilberedelsen.

7.2 Rengøring af dampdysen

- Efter ethvert brug skal mælkerester fjernes fra damprøret med en klud (fig. 20). Til grundig rengøring tilrådes det at bruge Eco MultiClean: det sikrer hygiejne ved at fjerne mælkeproteiner og fedtstoffer og kan bruges til at rengøre hele maskinen.
- Udled damp i nogle sekunder for at rengøre røret i dybden (fig. 21)
- Vent på at bryggeenheden afkøles: for at bevare bryggeenheden effektivitet gennem tiden bruges rengøringsnålen til at holde hullet åbent (C7) (fig. 22).

7.3 Afkølingscyklus

Efter brug af dampfunktionen blinker de to kontrollamper ☕ og ☕ på maskinen samtidigt for at angive, at kedlen skal afkøles for at nå den korrekte temperatur for at lave espresso. Gå frem som følger:

- Anbring en beholder under cappuccinatoren;



- åbn dampknappen for at udlede damp og varmt vand: lampen ☕ blinker (fig. 23);
- når lamperne (☕ og ☕) blinker, er kedlen kølet af: luk damphåndtaget (når kedlen er kølet af, stopper brygningen) (fig. 24). Nu er maskinen klar til brug.







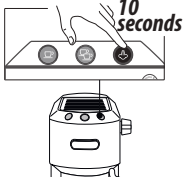

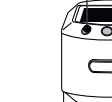
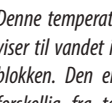
8. TILBERED VARMT VAND

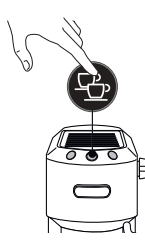
- Placer en beholder under damprøret (A11).
- Vent på, at kaffebrygningslamperne (B1) og (B3) tændes.
- Drej knappen (A12) til position ☕/☕. Det varme vand kommer ud af damprøret.
- For at stoppe strømmen af varmt vand skal du dreje knappen til position 0.

Det anbefales ikke at lukke vand ud i mere end 60 sekunder ad gangen.

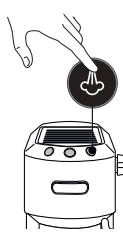
9. MENU INDSTILLINGER

1. Gå ind i menuen:		
Hold knappen trykket ind ☕ i 10 sekunder indtil de tre knapper blinker på skift:		
2. Vælg indstillingen, der skal reguleres		
Tilsvarende indstilling	Tryk for at vælge indstillingen	Tryk for at ændre indstilling
Infusions-temperatur		Tryk på ☕ for at vælge temperaturen Lav
		Tryk på ☕ for at vælge temperaturen Medium
		Tryk på ☕ for at vælge temperaturen Høj
	<i>Denne temperatur henviser til vandet i termoblokken. Den er derfor forskellig fra temperaturen på drikkevareren i koppen eller den temperatur, der måles, når drikkevareren forlader filterholderens dispensere.</i>	
		→

Vandets hårdheds- grad		Tryk på  for at vælge hårdheden Lav
		Tryk på  for at vælge hårdheden Medium
		Tryk på  for at vælge hårdheden Høj
Auto-sluk		Tryk på  for at vælge 9 minutter
		Tryk på  for at vælge 30 minutter
		Tryk på  for at vælge 3 timer
3. For at lukke menuen		
Efter 15 sekunders inaktivitet forlader maskinen automatisk indstillingsmenuen.		





Bemærk venligst:

- Lampen for den ændrede indstilling blinker hurtigt for at bekræfte ændringen.
- Efter 15 sekunders inaktivitet forlader maskinen automatisk indstillingsmenuen og er klar til brug.

10. STANDARDINDSTILLINGER (RESET)

Med denne procedure nulstilles maskinen til fabriksværdierne.

Gå frem som følger:

1. Placer dampprøret (A11) på drypbakken (A9);
2. Åbning af programmeringsmenuen;
3. Drej dampknappen (A12) til position 
4. Tryk på knappen . De tre kontrollamper blinker samtidigt for at bekræfte gendannelsen af de oprindelige indstillinger.
5. Kontrollamperne  og  blinker for at indikerer, at dampknappen skal lukkes (symbol ).

Når dampknappen er lukket, er maskinen klar til brug.

11. RENGØRING AF MASKINEN

Følgende dele af kaffemaskinen skal rengøres jævnlige:

- drypbakken (A9)
- kaffefiltrene (C2), (C3) og (C4);
- kaffebryggeren (A5);
- vandbeholderen (A3);
- dampprøret (A11) som vist i kapitlet "7.2 Rengøring af dampdysse";

Advarsel!

- Ingen af maskinens komponenter eller tilbehør tåler opvaskemaskine.
- Der må ikke anvendes opløsningsmidler, slibende rengøringsmidler eller sprit til rengøring af kaffemaskinen.
- Anvend ikke metalgenstande til at fjerne kalk eller kaffeaflejringer, da de kan ridse metal- eller plastikoverfladerne.
- Efter perioder længere end en uge uden brug, anbefales det at foretage en skylning som vist i afsnit "3. Første anvendelse af maskinen" før maskinen anvendes.

Fare!

- Dyp aldrig maskinen i vand, når den rengøres: Kaffemaskinen er et elektrisk apparat.
- Inden apparatets udvendige dele rengøres, skal man slukke kaffemaskinen, tage stikket ud af stikkontakten og lade maskinen køle af.

11.1 Rengøring af drypbakken

Advarsel!

Drypbakken er udstyret med en flydende indikator (rød), som viser vandniveauet i den. Før indikatoren stikker frem fra kopbakken (fig. 25), er det nødvendigt at tømme bakken og rengøre den, ellers kan vandet løbe over kanten og beskadige maskinen, afsætningspladen eller det omkringliggende område.

1. Fjern bakken (A9) (fig. 26).
2. Fjern kopbakken (A7), fjern vandet og rengør bakken med en klud: Saml derefter drypbakken igen. Fjern bakken til krus eller glas (A10), rengør med vand, tør og genindsæt;
3. Drypbakken isættes derefter igen.

11.2 Rengøring af kaffefiltrene

Kaffefiltrene er designet til at opnå den bedst mulige kaffere. For at holde dem effektive skal filtrene altid være rene og uden kafferester.

- Efter hver brug skylles filteret med rigeligt rindende vand (fig. 27), og tryk derefter på det perforerede filter for at sikre, at det er sat korrekt i lejet (fig. 28);
- Kontroller, at hullet på bagsiden af filteret (se fig. 29) er fri for rester.

Hvis filteret stadig er snavset eller mindst en gang om måneden, skal du rengøre kaffefiltrene som følger:

1. Fjern det perforerede filter ved at trække i tappen (fig. 30).
2. Skyl filtrene med rindende vand (fig. 31).
3. Sørg for, at hullerne ikke er blokeret. Rengør eventuelt med en nål (fig. 29-31).
4. Tør med en klud.

- Sæt det perforerede filter tilbage i lejet og tryk det helt ned (fig. 28).

Filter til pods

Skyl med rindende vand. Sørg for, at hullerne ikke er blokeret. Rengør eventuelt med en nål (fig. 29-31).

11.3 Rengør kaffebryggeren

For hver 200 kop kaffe skal man skylle ved at udlede ca. 0,5 l vand fra bryggereb (tryk på kaffebrygningsknappen uden at bruge malet kaffe).

11.4 Anden rengøring

- Der må ikke anvendes opløsningsmidler eller slibemidler til rengøring af maskinen. Man kan nøjes med at bruge en fugtig, blød klud.
- Filterholder skal rengøres med jævne mellemrum.

11.5 Rengøring af vandbeholderen

- Rengør vandbeholderen jævnligt (ca. en gang om måneden) og hver gang kalkfilteret (hvis til stede) udskiftes med en fugtig klud og en smule neutralt opvaskemiddel;
- Fjern filteret (hvis til stede) og skyl det under rindende vand;
- Sæt filteret (*hvis til stede), tilbage, fyld beholderen med frisk vand og sæt den på igen;
- (Kun for modeller med kalkfilter) Lad 100ml vand løbe ud.

12. AFKALKNING

Advarsel!

- Læs instruktionerne og etiketten på afkalkningsmidlets pakning (C9), inden du afkalker maskinen.
- Det anbefales at kun anvende De'Longhi afkalkningsmiddel. Brugen af uegnede afkalkningsmidler samt uregelmæssig afkalkning, kan medføre, at der opstår fejl, som ikke dækkes af fabrikantens garanti.
- Afkalkningsmidlet kan beskadige sarte overflader. Hvis produktet, ved et uheld, hældes ud, skal man straks tørre det op.

Sådan afkalker du	
Afkalkningsmiddel	De'Longhi afkalkningsmiddel
Beholder	Kapacitet 1 l
Tid	~25min

- Det er tid til at udføre afkalkningen når den orange kontrol-lampe  blinker.

- Kontrollér at filterholderen ikke er hængt på og placer en beholder under varmtvandsudløbet og under kedlens si (fig. 32).
- Hæld afkalkningsopløsningen i vandbeholderen, fortynd det medfølgende afkalkningsmiddel med vand (fyld vandbeholderen op til MAKS.-niveaut) (fig. 33)

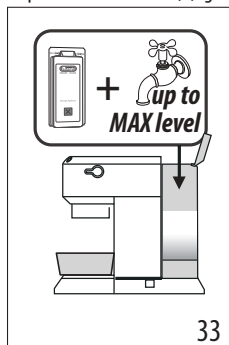

- Hold knappen nede  i 10 sekunder, indtil de 3 lamper blinker i rækkefølge.
- Drej dampknappen til .
- Tryk på knappen  for at begynde afkalkning.
- Afkalkningsprogrammet starter, og afkalkningsvæsken kommer ud af damprøret. Afkalkningsprogrammet udfører automatisk en række skylninger med mellemrum, for at fjerne kalkaflejringer inde i kaffemaskinen indtil tanken er fuldstændigt tømt.

Bemærk venligst:

Under afkalkning, for også at rense kaffekredsløbet **lukkes dampknappen** fra tid til anden for at udlede små mængder afkalkningsmiddel fra kaffebryggeren.

Brygningen stopper, og den  orange lampe fortsætter med at blinke for at angive, at afkalkningscyklussen stadig er i gang.

Det er nu nødvendigt at fortsætte med skylning.

- Tøm beholderen der er brugt til at opsamle afkalkningsmidlet og sæt den under udledeerne.

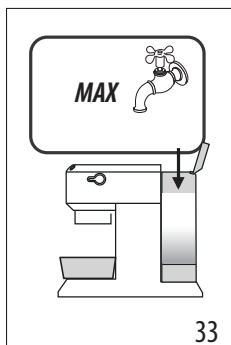

9. Maskinen er klar til skylning med frisk, rent vand. Fjern vandbeholderen, tøm den, skyl den med rindende vand, fyld den op til MAKS-niveauet med frisk vand (fig. 34), og sæt den tilbage i maskinen.

10. Kontrollér at dampknappen er i position og tryk derefter på knappen for at starte skylningen. Under afkalkning, for også at rense kaffekredslobet **lukkes dampknappen** fra tid til anden for at udlede små mængder afkalkningsmiddel fra kaffebryggeren.
11. Udfør en anden skylning fra punkt 7 til 9, og indsæt også filteret (hvis det tidligere er indsat).
12. Når vandbeholderen er tom, slukker den orange lampe, og afkalkningen er fuldført. Lamperne og blinker.
13. Luk dampknappen ved at dreje den til 0.
14. Fyld vandbeholderen med frisk vand.

Nu er maskinen klar til brug.

13. KONTROLLAMPERNES BETYDNING

Kontrollamper	Drift	Betydning
	Tænding med afbryderen ON/OFF	Maskinen udføre en selvanalysering, som signaleres ved at kontrollamperne blinker på skift
	Apparatet er tændt	Kontrollamper blinker: maskinen varmer op til at lave kaffe Kontrollamper tændte: maskinen er klar til at lave kaffe
	Dampknop åben	Blinkende kontrollamper: luk dampknappen
	Kølecyklus er påkrævet	Fortsæt som beskrevet i stk. "7.3 Afkølingscyklus".
	Vandbeholderen er tom, eller maskinen brygger ikke kaffe	Kontrollamperne blinker hurtigt. Der henvises til kap. "3. Første anvendelse af maskinen"
	Der anmodes om dampfunktion	kontrollampe blinker: Apparatet varmer op til at udlede damp Kontrollampe tændt: maskinen er klar til at udlede damp
 <i>Orange farve blinker</i>	Maskinen skal afkalkes	Afkalk maskinen: processen er afsluttet når kontrollampen slukkes.

14. HVIS NOGET IKKE VIRKER

Problem	Årsag	Løsning
Der løber ikke længere espressokaffe ud	Der mangler vand i vandbeholderen	Fyld vandbeholderen op
	Hullerne i filterholderen er tilstoppede	Rens hullerne i filterholderens studser
	Filteret er tilstoppet, eller det perforerede filter mangler	Gør det rent som beskrevet i afsn. "11.2 Rengøring af kaffefiltrene"
	Vandbeholderen sidder ikke rigtigt, og ventilerne på dens bund er ikke åbne	Tryk let på vandbeholderen for at åbne ventilerne på dens bund
	Kalk inden i det hydrauliske kredsløb	Udfør afkalkning som angivet i afsnittet "12. Afkalkning"
Espressokaffen siver ud over filterholderens kanter i stedet for gennem hullerne	Filterholderen sidder ikke rigtigt eller er beskidt	Hægt filterholderen korrekt på og drej den til bunds med bestemthed
	Espressokogerens tætning er ikke længere elastisk eller er beskidt	Udskift tætningen på espressokogerens si hos et Servicecenter
	Hullerne i filterholderens studser er tilstoppede	Rens hullerne i filterholderens studser
	Filteret er tilstoppet, eller det perforerede filter mangler	Gør det rent som beskrevet i afsn. "11.2 Rengøring af kaffefiltrene"
Filterholderen er ikke hægtet på maskinen	Der er for meget kaffe i filteret	Brug den medfølgende måleske og sørg for at bruge de rigtige filtre til denne slags tilberedning
Kaffecremen er lys (espressokaffen løber hurtigt ud af kaffestudsen)	Den formalede kaffe er ikke stampet nok	Stamp den formalede kaffe mere
	Der er for lidt formalet kaffe	Øg mængden af formalet kaffe
	Kaffen er malet for groft	Anvend kun formalet kaffe til espressomaskine.
	Det er ikke den rigtige type af formalet kaffe	Skift til en anden type formalet kaffe
Kaffecremen er mørk (espressokaffen løber for langsomt ud af kaffestudsen)	Den formalede kaffe er stampet for hårdt	Stamp kaffen mindre
	Der er for meget formalet kaffe	Mindsk mængden af formalet kaffe
	Espressokogerens si er tilstoppet	Gør det rent som beskrevet i afsn. "11.3 Rengør kaffebryggeren"
	Filteret er tilstoppet	Gør det rent som beskrevet i afsn. "11.2 Rengøring af kaffefiltrene"
	Kaffen er malet for fint	Anvend kun formalet kaffe til espressomaskine.
	Kaffen er malet for fint eller er fugtig	Anvend kun formalet kaffe til espressomaskiner. Kaffen må ikke være for fugtig
	Kalk inden i det hydrauliske kredsløb	Udfør en afkalkning som angivet i afsnittet "12. Afkalkning"
Efter kaffebrygningen sidder filteret fortsat på kedlens si		Sæt filterholderen på igen, bryg kaffen og fjern derefter filterholderen
		→

Problem	Årsag	Løsning
Maskinen brygger ingen drikkevarer, og alle kontrollamper blinker i et par sekunder	Der mangler vand i vandbeholderen	Fyld vandbeholderen op
	Vandbeholderen sidder ikke rigtigt, og ventilerne på dens bund er ikke åbne	Tryk let på vandbeholderen for at åbne ventilerne på dens bund
	Espressokogerens si er tilstoppet	Gør det rent som beskrevet i afsn. "11.3 Rengør kaffebryggeren"
	Filteret er tilstoppet	Gør det rent som beskrevet i afsn. "11.2 Rengøring af kaffefiltrene"
	Kalk inden i det hydrauliske kredsløb	Udfør afkalkning som angivet i afsn. "12. Afkalkning"
Maskinen fungerer ikke og alle kontrollamperne blinker		Tag straks stikket ud af stikkontakten og henvend dig til et autoriseret servicecenter
Mælken bliver ikke opskummet, når der laves cappuccino	Mælken er ikke kold nok	Brug altid køleskabskold mælk
	Cappuccinatoren er snavset	Gør cappuccinatoren rent som beskrevet i afsn. "7.2 Rengøring af dampdyse"
	Kalk inden i det hydrauliske kredsløb	Udfør en afkalkning som angivet i kap. "12. Afkalkning"

Lue aina turvallisuusohjeet sisältävä asiakirja ennen laitteen käyttöä.

1. KUVAUUS



1.1 Laitteen kuvaus - A

- A1. Vesisäiliön kansi
- A2. Vesisäiliön irrotuskahva
- A3. Vesisäiliö
- A4. Lämmitystaso
- A5. Kahvisuutin
- A6. Virtakatkaisin (ON/OFF)
- A7. Kuppialustan ritilä
- A8. Tippa-alustan veden tason ilmaisin
- A9. Tippa-alusta
- A10. Lasi-/mukiritilä
- A11. Höyrysuutin
- A12. Höyryn annostelunuppi

1.2 Ohjauspaneelin kuvaus - B

- B1. 1 kupillisen valintanäppäin
- B2. Näppäimen sisäinen merkkivalo "ON" (valkoinen)
- B3. 2 kupillisen valintanäppäin
- B4. Näppäimen sisäinen merkkivalo "ON" (valkoinen)
- B5. Höyrynäppäin
- B6. Näppäimen sisäinen merkkivalo "ON" (valkoinen)
- B7. Kalkinpoiston merkkivalo (oranssi)

1.3 Varusteiden kuvaus - C

- C1. Suodatinkuppi
- C2. 1 kupillisen suodatin (symboli  suodattimen alla)
- C3. 2 kupillisen suodatin (symboli  suodattimen alla)
- C4. Nappisuodatin (symboli  suodattimen alla)
- C5. Mittalusikka
- C6. Tampereri
- C7. Höyrysuuttimen puhdistusneula
- C8. Vedenkovuustesti
- C9. Kalkinpoistoaine (*Vain joissakin malleissa)
- C10. Maitokannu

1.4 Valmistajan suosittelemat puhdistusvarusteet, jotka eivät kuulu toimitukseen

Lue lisää sivulta Delonghi.com.

 **Pehmennysuodatin**
EAN: 8004399327252

2. KEITTIMEN VALMISTELU

Pese kaikki lisävarusteet haalealla vedellä ja astianpesuaineella ja toimi sitten seuraavasti:





1. Irrota vesisäiliö (A3) (kuva 1) ja täytä se raikkaalla ja puhtaalla vedellä. Ole tarkkana, ettei MAX-kirjoitus ylitä (kuva 2).

2. Laita säiliö paikoilleen painamalla sitä kevyesti siten, että säiliön pohjassa olevat venttiilit aukenevat (kuva 3).

Varoitus: Keitintä ei saa koskaan käynnistää, ellei säiliössä ole vettä tai ellei säiliö ole paikoillaan.

Tärkeää: Säädä veden kovuus mahdollisimman pian noudattamalla ohjeita, jotka on annettu luvussa "9. Asetusten valikko".

3. ENNEN KEITTIMEN KÄYTTÖÖNOTTOA

1. Laita pistoke pistorasiaan. Paina virtakatkaisinta (A6) (kuva 4).
2. Keitin suorittaa itsetarkistuksen, mistä on merkinä kolmen näppäimen vuorottainen vilkkuminen (kuva 5).
3. Merkkivalot  ja  vilkkuvat osoittaen, että keitin on saavuttamassa lämpötilan (kuva 6). Kun merkkivalot palavat yhtäjaksoisesti, keitin on valmis piiriin huuhdeltiin.
4. Kiinnitä suodatinkuppi keittimeen: kohdista suodatinkupin kahva "INSERT"-kohtaan ja käännä sitä oikealle, kunnes se on "CLOSE"-asennon kohdalla (kuva 7).
5. Aseta vähintään 0,5 litran astia kahvisuuttimen (A5) ja höyrysuuttimen alle (A11) (kuva 8).
6. Paina näppäintä . Toista tämä toimenpide 5 kertaa (kuva 9).
7. Käännä höyrynuppi (A12) asentoon /8 (kuva 10) ja annostelee kuumaa vettä, kunnes vesisäiliö tyhjenee; sulje sitten nuppi uudelleen kääntämällä se asentoon 0. Näin putkessa oleva vesi voidaan poistaa ennen höyryn annostelua.

Näin keitin on käyttövalmis.

Tärkeää: On täysin normaalia, että säiliön alla olevassa tilassa on vettä. Kyseinen tila on kuivattava välillä puhdasta sientä käyttämällä.

4. KAHVIN VALMISTUS

1. Laita kahvijauhesuodatin (C2) tai (C3) suodatinkuppiin (C1) (kuva 11).
2. Täytä suodatin kahvijauheella (kuva 12). Varmista, että kahvi on jauhettu hienoksi ja espressoon soveltuvasti.
3. Levitä kahvijauhe huolella ja tiivistä se kevyesti tamperilla (C6) (kuva 13). Varmista, että kahvi on tasaisesti tampauksen jälkeen. Kahvia saattaa olla tarve lisätä.
4. Poista mahdollinen liika kahvi suodatinkupin reunalta ja kiinnitä tämä keittimeen (kuva 7).
5. Aseta kuppi tai kupit suodatinkupin suutinteen alle
6. Varmista, että kahvin annostelunäppäinten merkkivalot palavat ja paina sitten annostelunäppäintä  (B1) tai  (B3).
7. Keitin jatkaa annostelua ja keskeyttää sen automaattisesti.
8. Irrota suodatinkuppi ja käännä kahvaa oikealta vasemmalle.

Tärkeää:

- Oikeaoppisen toiminnan takaamiseksi ennen kahvijauheen lisäämistä on aina tarkistettava, ettei suodatimessa ole jäämiä aiemmin uutetusta kahvijauheesta.
- Kun keitin valmistaa kahvia, valutus voidaan keskeyttää milloin tahansa painamalla aiemmin painettua annostelunäppäintä.
- Kun annostelu on päättynyt, jos haluat lisätä kupissa olevaa kahvin määrää riittää, että pidät aiemmin painamaasi annostelunäppäintä painettuna (3 sekunnin sisällä). Annostelu keskeytyy automaattisesti muutaman sekunnin kuluessa.
- Roiskeiden välttämiseksi älä koskaan irrota suodatinkuppia keittimen annostellessa, vaan odota aina muutama sekunti annostelun jälkeen.

4.1 Tamppaa kahvijauhe:

Kahvijauheen tamppaus on hyvin tärkeää, jotta espressosta tulisi hyvää.

- Jos kahvijauhetta tiivistetään liikaa, kahvi tulee ulos hitaasti, ja se on vahvaa.
- Jos kahvijauhetta tiivistetään liian vähän, kahvi tulee ulos nopeasti, ja se on laihaa.

4.2 Jos haluat kuumempaa kahvia

- Lämmitä kupit ennen kahvin valmistusta huuhtelemalla ne kuumalla vedellä.
- Kiinnitä suodatinkuppi keittimeen (C1) suodatin (C2) tai (C3) laitettuna ilman, että kahvia lisätään. Paina 1 kupillisen näppäintä ja annostelee kuumaa vettä kahvikuppiin, jotta se lämpenisi.
- Lisää kahvin lämpötilaa ohjelmointivalikosta (katso ”9. Asetusten valikko”).
- Toiminnan aikana lämmitystaso (A4) kuumenee: aseta käytettävät kupit sen päälle.

5. ESPRESSON VALMISTUS NAPEISTA

1. Laita kahvinappisuodatin (C4) suodatinkuppiin (C1) (kuva 14).
2. Aseta nappi siten, että se on mahdollisimman keskellä suodatinta (kuva 15). Noudata aina nappipakkausten ohjeita napin oikeaoppista suodattimeen asetusta varten.
3. Kiinnitä suodatinkuppi keittimeen (kuva 7).
4. Aseta kuppi suodatinkupin suutinteen alle.
5. Varmista, että kahvin annostelunäppäinten merkkivalot palavat ja paina sitten annostelunäppäintä  (B1).
6. Keitin jatkaa annostelua ja keskeyttää sen automaattisesti.
7. Irrota suodatinkuppi ja käännä kahvaa oikealta vasemmalle.

5.1 Valitse nappi

käytä ESE-standardin mukaisia nappeja. Standardi näkyy pakkausissa alla olevana merkintänä.



ESE on suurimpien nappivalmistajien hyväksymä standardijärjestelmä, ja sen avulla espresson valmistus sujuu yksinkertaisesti ja siististi.



Tärkeää:

- **Kun nappeja käytetään, yksi annostelu voidaan tehdä kerrallaan.**
- Kun keitin valmistaa kahvia, valutus voidaan keskeyttää milloin tahansa painamalla aiemmin painettua annostelunäppäintä.
- Kun annostelu on päättynyt, jos haluat lisätä kupissa olevaa kahvin määrää riittää, että pidät aiemmin painamaasi annostelunäppäintä painettuna (3 sekunnin sisällä). Annostelu keskeytyy automaattisesti muutaman sekunnin kuluessa.
- Roiskeiden välttämiseksi älä koskaan irrota suodatinkuppia keittimen annostellessa, vaan odota aina muutama sekunti annostelun jälkeen.
- Katso osio ”4.2 Jos haluat kuumempaa kahvia”.

6. OHJELMOI KAHVIMÄÄRÄ KUPPIA KOHDEN

Kahvinkeitin on säädetty tehtaalla annostelemaan vakiomäärän kahvia ja maitoa. Jos haluat muuttaa näitä määriä, toimi seuraavasti:

1. Aseta yksi kuppi tai kaksi kuppia suodatinkupin suutinteen alle (C1).
2. Paina näppäintä, jonka haluat ohjelmoida ( tai ) ja pidä sitä painettuna.
3. Keitin alkaa annostella kahvia, ja toinen kahvin annostelupainike vilkkuu osoittaen, että keitin on ohjelmointitilassa.
4. Heti kun haluttu kahvimäärä on kupissa, vapauta näppäin. Nyt annostelu keskeytyy ja merkkivalo vilkkuu osoittaen, että määrä on ohjelmoitu oikeaoppisesti.

	Oletusarvoinen määrä	Ohjelmitava määrä
	35 ml	≈15 – ≈90 ml
	70 ml	≈30 – ≈180 ml

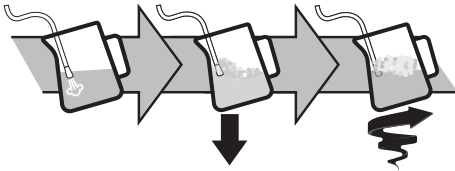

7. MITEN CAPPUCCINO VALMISTETAAN

1. Korkeiden lasien käyttämiseksi poista tippa-alusta (A9) ja aseta lasi asianmukaiselle alustalle (A10) (kuva 16).
2. Valmista espressokahvi edellisissä kappaleissa kerrotulla tavalla ja käytä riittävän suuria kuppeja.
3. Täytä maitokannu tuoreella, jääkaappikylmällä maidolla (kuva 17). Maidon tilavuus kasvaa 2–3-kertaiseksi
4. Paina näppäintä  (kuva 18). Merkkivalo vilkkuu. Kun merkkivalo palaa yhtäjaksoisesti, keitin on valmis höyrynn annostelua varten.
5. Laita kannu höyrysuuttimen alle (A11): upota suutin ja käännä nappi asentoon  (kuva 19).



- Maidon vaahdottamiseksi aseta höyrysuutin maidon pintaan: näin ilma sekoittuu maitoon ja höyryyn
- Pidä höyrysuutin pinnassa. Ole tarkkana, ettet ota liikaa ilmaa, jolloin kuplat ovat liian suuria.
- Upota höyrysuutin maidon pinnan alle. Näin syntyy pyörre.
- Kun haluttu lämpötila on saavutettu, paina uudelleen höyrynäppäintä ja odota, että höyryn annostelu keskeytyy kokonaan ennen kuin otat maitokannun pois.
- Kaada vaahdotettu maito kuppeihin, joissa on jo aiemmin valmistettu kahvi. Cappuccino on valmis. Sokeroi maun mukaan ja ripottele vaahdon päälle vähän kaakaojauhetta, jos haluat.

Tärkeää:

- Jos sinun on valmistettava monta cappuccinoa, ensin on valmistettava kahvi ja vasta sitten maitovaahdotus kaikilla cappuccinoilla varten.
- Höyrytoiminnosta poistumiseksi paina mitä tahansa näppäintä. Merkkivalot  ja  vilkkuvat osoittaen, että jäähdytysjakso tulee suorittaa.
- Enintään 60 sekunnin höyryn annostelua suositellaan.



7.1 Neuvot optimaaliseen käyttöön:

- Kutakin cappuccinoa varten suositeltu määrä: 100 ml.
- Sakean ja tasaisen vaahdon aikaansaamiseksi käytä jääkaappikylmää maitoa (noin 5°C).
- Kun keitin on valmis vaahdottamaan maitoa, ennen kuin jatkat, aseta tyhjä astia suuttimen alle ja avaa höyrynappi höyrypiirin ilman poistamiseksi. Suoje höyrynappi ja jatka valmistusta.



7.2 Höyrysuuttimen puhdistus

- Poista liinalla maitojäämät höyrysuuttimesta jokaisen käyttökerran jälkeen (kuva 20). Perusteellista puhdistusta varten suositellaan Eco MultiClean -puhdistusaineen käyttöä. Se poistaa maidon proteiinit ja rasvat, ja sitä voidaan käyttää koko keittimen puhdistukseen.
- Annostele höyryä muutaman sekunnin ajan suuttimen perusteellista puhdistamista varten (kuva 21)
- Odota, että suutin jäähtyy. Jotta sen tehokkuus säilyisi, käytä puhdistusneulaa reiän vapaana pitämiseksi (C7) (kuva 22).

7.3 Jäähdytysjakso

Kun höyrytoiminto on käytetty, kaksi keittimen merkkivaloa  ja  vilkkuvat samanaikaisesti osoittaen, että kanava

tulee jäähdyttää espresson valmistamiseen tarvittavan lämpötilan saavuttamiseksi. Toimi seuraavalla tavalla:















- asetastia cappuccinatoren alle;
- avaa höyrynappi annostellaksesi höyryä ja kuumaa vettä: merkkivalo  vilkkuu (kuva 23);
- Kun merkkivalot  ja  vilkkuvat, kanava on jäähtynyt: sulje höyrykahva uudelleen (kun kanava on jäähtynyt, annostelu keskeytyy) (kuva 24). Nyt keitin on käyttövalmis.

8. VALMISTA KUUMA VESI

- Aseta astia höyrysuuttimen alle (A11).
- Odota, että kahvin annostelun merkkivalot (B1) ja (B3) palavat.
- Käännä nappi (A12) asentoon . Kuumaa vettä tulee höyrysuuttimesta.
- Kuuman veden ulostulon keskeyttämiseksi käännä nappi asentoon 0.

Enintään 60 sekunnin annostelua suositellaan.

9. ASETUSTEN VALIKKO

1. Siirry valikkoon:			
Pidä näppäintä  painettuna 10 sekunnin ajan, kunnes kolme näppäintä  vilkkuvat vuorotellen:   			
2. Valitse säädettävä asetus			
Vastaava asetus	Paina asetuksen valitsemiseksi	Paina asetuksen muuttamiseksi	
   Uuttamis- lämpötila	   <i>Tämä lämpötila koskee thermoblockissa olevaa vettä. Se poikkeaa kupissa olevan juoman lämpötilasta tai lämpötilasta, joka mitataan, kun juoma tulee ulos suodatinpidikkeen suuttimista.</i>	Paina  valitaksesi mat- alan lämpötilan Paina  valitaksesi kes- skikorkean lämpötilan Paina  valitaksesi korkean lämpötilan	

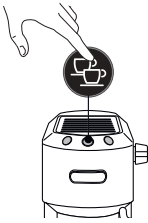
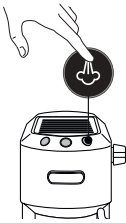
<p>Veden kovuus</p>		<p>Paina valitaksesi mat-alan kovuuden</p>
<p>Auto-maattinen sammutus</p>		<p>Paina valitaksesi keskisuuren kovuuden</p> <p>Paina valitaksesi suuren kovuuden</p> <p>Paina valitaksesi 9 minuuttia</p> <p>Paina valitaksesi 30 minuuttia</p> <p>Paina valitaksesi 3 tuntia</p>
<p>3. Valikosta poistuminen</p> <p>Kun keitintä ei käytetä 15 sekuntiin, se poistuu automaattisesti asetusvalikosta.</p>		





Tärkeää:

- Muutettuun asetukseen liittyvä merkkivalo vilkkuu nopeasti vahvasta muutoksen.
- Kun keitintä ei käytetä 15 sekuntiin, se poistuu automaattisesti asetusvalikosta ja on jälleen käyttövalmis.

10. OLETUSARVOT (NOLLAUS)

Tällä menetelmällä keitin palautetaan oletusarvoihin.

Toimi seuraavalla tavalla:

1. Aseta höyrystyutin (A11) tippa-alustan päälle (A9);
2. Siirry ohjelmointivalikkoon.
3. Käännä höyrystin (A12) asentoon ;
4. Paina näppäintä . Kolme merkkivaloa vilkkuu samanaikaisesti vahvistaen näin alkuperäisten asetusten palautuksen.
5. Merkkivalot  ja  vilkkuvat osoittaen näin, että höyrystin tulee sulkea uudelleen (symboli ).

Kun höyrystin on suljettu, keitin on käyttövalmis.

11. KEITTIMEN PUHDISTUS

Puhdista seuraavat keittimen osat säännöllisin väliajoin:

- tippa-alusta (A9)
- kahvinsuodattimet (C2), (C3) ja (C4);
- kahvisuutin (A5);
- vesisäiliö (A3);
- höyrystin (A11) noudattamalla ohjeita luvusta "7.2 Höyrystytimen puhdistus";

Huomio!

- Keittimen mitään osaa tai lisävarustetta ei voida pestä astianpesukoneessa.
- Älä käytä liuotainaineita, hankausaineita tai denaturoitua spritää keittimen puhdistukseen.
- Älä käytä metallisia välineitä kalkkikerrostumien tai kottuneen kahvin poistoon, sillä ne saattavat naarmuttaa keittimen metalli- tai muovipintoja.
- Jos keitintä ei käytetä yli viikkoon, ennen käyttöä suositellaan huuhtelua noudattamalla ohjeita, jotka on annettu luvussa "3. Ennen keittimen käyttöönottoa".

Vaara!

- Puhdistuksen aikana keitintä ei saa koskaan upottaa veteen, sillä se on sähkölaite.
- Ennen minkä tahansa keittimeen kuuluvan ulkoisen osan puhdistamista sammuta keitin, irrota pistoke pistorasiasta ja anna keittimen jäähtyä.

11.1 Tippa-alustan puhdistus

Varoitus!

Tippa-alustassa on punaisella kellukkeella varustettu veden tason osoitin. Ennen kuin tämä osoitin alkaa tulla ulos kuppi-alustasta (kuva 25), alusta tulee tyhjentää ja puhdistaa. Muuten vesi voi valua ulos reunoilta ja vahingoittaa keitintä, alustaa tai ympäröivää aluetta.

1. Irrota alusta (A9) (kuva 26).
2. Irrota kuppialustan ritilä (A7), poista vesi ja puhdista astia liinalla: koka tippa-alusta sitten uudelleen. Irrota mukitai lasialusta (A10), puhdista vedellä, kuivaa ja laita takaisin paikoilleen;
3. Laita tippa-alusta sitten takaisin paikoilleen.

11.2 Kahvinsuodattinten puhdistus

Kahvinsuodattimet on valmistettu siten, että tuloksena on paras mahdollinen kahvivahto. Jotta ne pysyvät tehokkaina, suodattimet tulee aina puhdistaa eikä niissä saa olla kahvijäämiä.

- Huuhtelee suodatin runsaalla juoksevalla vedellä jokaisen käyttökerran jälkeen (kuva 27). Paina sitten reikäsuodattinta varmistaaksesi, että se on kunnolla paikoillaan (kuva 28);
- varmista, että suodattimen takana oleva reikä (katso kuva 29) on vapaa jäämistä.

Puhdista kahvinsuodattimet seuraavasti, jos suodatin on yhä likainen tai vähintään kerran kuussa:

1. Irrota reikäsuodatin vetämällä kielekkeestä (kuva 30).
2. Huuhtelee suodattimet juoksevalle vedellä (kuva 31).
3. Varmista, että reiät eivät ole tukossa. Jos tarpeen, puhdista neulalla (kuvat 29–31).
4. Kuivaa liinalla.
5. Laita reikäsuodatin takaisin ja paina pohjaan asti (kuva 28).

Nappisuodatin

Huuhtelee juoksevalle vedellä. Varmista, että reiät eivät ole tukossa. Jos tarpeen, puhdista neulalla (kuvat 29–31).

11.3 Puhdista kahvisuutin

Huuhtelee 200 kahvin välein annostelemalla noin 0,5 litraa vettä suuttimesta (paina kahvin annostelunäppäintä ilman, että käytät kahvijauhetta).

11.4 Muut puhdistukset

1. Älä käytä liuotainaineita tai hankausaineita keittimen puhdistukseen. Kosteaa ja pehmeä liina riittää.
2. Puhdista suodatinkuppi säännöllisesti.

11.5 Vesisäiliön puhdistus

1. Puhdista vesisäiliö säännöllisin väliajoin (noin kerran kuukaudessa) ja joka kerta kun pehennysuodatin (jos kuuluu varustuksiin) vaihdetaan. Käytä kosteaa liinaa ja pientä määrää mietoa puhdistusainetta.
2. Irrota suodatin (jos kuuluu varustuksiin) ja huuhtelee se juoksevalle vedellä.
3. Aseta suodatin takaisin (jos kuuluu varustuksiin), täytä säiliö raikkaalla vedellä ja laita takaisin.
4. (Koskee vain vedenpehennysuodattimella varustettuja malleja) Annostele 100 ml vettä.

12. KALKINPOISTO

Varoitus!

- Lue huolella kalkinpoistoaineen valmistajan antamat käyttöohjeet ja merkinnät ennen käyttöä. (C9)Ne löytyvät kalkinpoistoaineen pakkauksesta.
- Suosittelemme käyttämään ainoastaan De'Longhin kalkinpoistoainetta. Vääränlaisten kalkinpoistoaineiden käyttäminen, tai jos kalkinpoistoa ei suoriteta, voi aiheuttaa vikoja, joita valmistajan takuu ei korvaa.
- Kalkinpoistoaine voi vaurioittaa herkkiä pintoja. Jos tuotetta läikkyä vahingossa, kuivaa heti.



Kalkinpoiston ohjeet	
Kalkinpoistoaine	De'Longhi-kalkinpoistoaine

Kalkinpoiston ohjeet

Astia	Tilavuus 1 l
Aika	N. 25 min

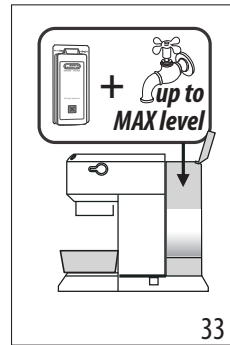
1. Kalkinpoiston aika on tullut, kun oranssi merkkivalo  vilkkuu.
2. Varmista, että suodatinkuppi ei ole paikoillaan ja aseta astia kuumavesisuuttimen ja säiliön vesikanavan alle (kuva 32).
3. Kaada kalkinpoistoaine säiliöön ja laimenna toimitettua kalkinpoistoainetta vedellä (täytä säiliö MAX-viivaan asti) (kuva 33)



4. Pidä näppäintä  painettuna 10 sekunnin ajan, kunnes kolme näppäintä vilkkuvat vuorotellen.
5. Käännä höyryruppi asentoon .
6. Paina näppäintä  kalkinpoiston aloittamiseksi.
7. Kalkinpoisto-ohjelma käynnistyy ja höyrysuuttimesta tulee kalkinpoistonestettä. Kalkinpoisto-ohjelma suorittaa automaattisesti huhtelujaksosarjan kahvinkeittimen sisällä olevan kalkkijäämän poistamiseksi, kunnes säiliö on tyhjä.

Tärkeää:

Kahvipiirin puhdistamiseksi kalkinpoiston aikana **sulje välillä höyryruppi** annostellaksesi pieniä määriä kalkinpoistoainetta kahvisuuttimesta.



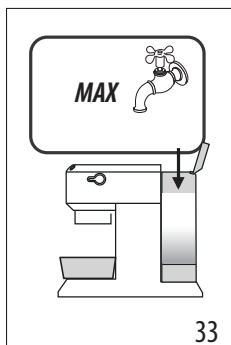

Annostelu keskeytyy, ja oranssi merkkivalo  vilkkuu edelleen osoittaen näin, että kalkinpoistojako on yhä meneillään.

Nyt tulee huuhdella.

8. Tyhjennä kalkinpoistoaineneesten talteenotossa käytetty astia ja aseta se suuttimen alle.



















9. Keitin on valmis huuhteluun raikkaalla ja puhtaalla vedellä. Irrota vesisäiliö, tyhjennä se, huuhtele se juoksevilla vedellä ja täytä raikkaalla vedellä MAX-viivaan asti (kuva 34). Laita vesisäiliö sitten takaisin keittiimeen.

10. Varmista, että höyrynappi on asennossa , ja paina sitten näppäintä  huuhtelun aloittamiseksi. Kahvipiirin puhdistamiseksi kalkinpoiston aikana **sulje välillä höyrynappi** annostellaksesi pieniä määriä vettä kahvisuuttimesta.
11. Suorita toinen huuhtelu kohdasta 7 kohtaan 9 ja lisää myös suodatin (jos se oli aiemmin laitettu).
12. Kun vesisäiliö on tyhjä, oranssi merkkivalo sammuu ja kalkinpoisto on valmis. Merkkivalot  ja  vilkkuvat.
13. Sulje höyrynappi kääntämällä se asentoon 0.
14. Täytä vesisäiliö raikkaalla vedellä.

Nyt keitin on käyttövalmis.

13. MERKKIVALOJEN SELITYKSET

Merkkivalot	Toiminta	Merkitys
  	ON/OFF-kytkimen sytytys	Keitin suorittaa itsetarkistuksen, mistä on merkinä merkkivalojen vuorottainen vilkkuminen
  	Keitin on päällä	Merkkivalot vilkkuvat: keitin lämpenee kahvin valmistusta varten Merkkivalot palavat yhtäjaksoisesti: keitin on valmis kahvin valmistusta varten
	Höyrynappi auki	Merkkivalot vilkkuvat: sulje höyrynappi uudelleen
	Jäähdytysjaksoa pyydetään	Toimi noudattamalla ohjeita kappaleesta "7.3 Jäähdytysjakso".
  	Vesisäiliö on tyhjä tai keitin ei annostelee kahvia	Merkkivalot vilkkuvat nopeasti. Tutustu lukuun "3. Ennen keittimen käyttöönottoa"
  	Höyrytoimintoa pyydetään	Merkkivalo vilkkuu: keitin lämpenee höyryn annostelua varten Merkkivalo palaa yhtäjaksoisesti: keitin on valmis höyryn annostelua varten
   <i>oranssi vilkkuva</i>	Kalkinpoisto on suoritettava	Suorita kalkinpoisto: toimenpide on tehty, kun merkkivalo  sammuu.

14. JOS ONGELMIA ILMENEE...

Ongelma	Syy	Ratkaisu
Espressokahvia ei enää tule	Säiliössä ei ole vettä	Täytä säiliö
	Suodatinkupin reiät ovat tukossa	Puhdista suodatinkupin suutinten reiät
	Suodatin on tukossa tai reikäsuodatin puuttuu	Puhdista se noudattamalla ohjeita, jotka on annettu kappaleessa "11.2 Kahvinsuodatinten puhdistus"
	Säiliö on asetettu huonosti paikoilleen, eivätkä sen pohjassa olevat venttiilit ole auki.	Paina säiliötä kevyesti niin, että sen pohjassa olevat venttiilit avautuvat.
	Vesipiirissä on kalkkia	Suorita kalkinpoisto noudattamalla ohjeita, jotka on annettu kappaleessa "12. Kalkinpoisto"
Espresso valuu suodatinkupin reunoista eikä rei'istä.	Suodatinkuppi ei ole kunnolla paikoillaan tai se on likainen	Kiinnitä suodatinkuppi oikeaoppisesti ja käännä se loppuun asti voimakkaasti
	Espressokanavan tiiviste ei ole enää kovin joustava tai se on likainen	Vaihdata espressokanavan tiiviste huoltokeskuksessa
	Suodatinkupin reiät ovat tukossa	Puhdista suodatinkupin suutinten reiät
	Suodatin on tukossa tai reikäsuodatin puuttuu	Puhdista se noudattamalla ohjeita, jotka on annettu kappaleessa "11.2 Kahvinsuodatinten puhdistus"
Suodatinkuppi ei kiinnity keittimeen	Suodattimeen on kaadettu liikaa kahvia	Käytä mukana toimitettua mittalusikkaa ja varmista, että käyttämäsi suodatin soveltuu valmistettavaan juomaan
Kahvin vaahto on vaaleaa (valuu nopeasti suuttimesta)	Kahvijauhetta ei ole tiivistetty tarpeeksi	Tamppaa kahvijauhe tiiviimmäksi
	Kahvijauhetta on liian vähän	Lisää kahvijauhetta
	Kahvijauhe on karkeaa	Käytä vain espressokeittimelle tarkoitettua kahvijauhetta
	Kahvijauheen laatu ei ole oikeanlainen	Vaihda kahvijauhelaatua
		→

Ongelma	Syy	Ratkaisu
Kahvin vaahto on tummaa (valuu hitaasti suuttimesta)	Kahvijauhetta on tiivistetty liikaa	Tamppaa jauhetta vähemmän
	Kahvijauhetta on paljon.	Vähennä kahvijauheen määrää
	Vesisäiliön espressokanava on tukossa	Puhdista se noudattamalla ohjeita, jotka on annettu kappaleessa "11.3 Puhdista kahvisuutin"
	Suodatin on tukossa	Puhdista se noudattamalla ohjeita, jotka on annettu kappaleessa "11.2 Kahvin-suodatinten puhdistus"
	Kahvijauhe on liian hienoa	Käytä vain espressokeittimelle tarkoitettua kahvijauhetta
	Kahvijauhe on liian hienoa tai kosteaa	Käytä vain espressokeittimille tarkoitettua kahvijauhetta, joka ei ole liian kosteaa
	Vesipiirissä on kalkkia	Suorita kalkinpoisto kappaleessa osoitetulla tavalla "12. Kalkinpoisto"
Kun kahvi on annosteltu, suodatin pysyy vesisäiliön kanavassa kiinni		Laita suodatinkuppi uudelleen paikoilleen, annostelee kahvia ja irrota suodatinkuppi.
Keitin ei annostele mitään juomaa, ja kaikki merkkivalot vilkkuvat muutaman sekunnin ajan	Säiliössä ei ole vettä	Täytä vesisäiliö
	Säiliö on asetettu huonosti paikoilleen, eivätkä sen pohjassa olevat venttiilit ole auki.	Paina säiliötä kevyesti niin, että sen pohjassa olevat venttiilit avautuvat
	Vesisäiliön espressokanava on tukossa	Puhdista se noudattamalla ohjeita, jotka on annettu kappaleessa "11.3 Puhdista kahvisuutin"
	Suodatin on tukossa	Puhdista se noudattamalla ohjeita, jotka on annettu kappaleessa "11.2 Kahvin-suodatinten puhdistus"
	Vesipiirissä on kalkkia	Suorita kalkinpoisto noudattamalla ohjeita, jotka on annettu kappaleessa "12. Kalkinpoisto"
Keitin ei toimi, ja kaikki merkkivalot vilkkuvat		Kytke keitin virrasta ja käänny valtuutetun huoltokeskuksen puoleen
Maitovaahdot ei muodostu cappuccinon valmistuksen aikana	Maito ei ole tarpeeksi kylmää	Käytä aina jääkaappikylmää maitoa
	Cappuccinatore on likainen	Puhdista cappuccinatore noudattamalla ohjeita, jotka on annettu kappaleessa "7.2 Höyrysuuttimen puhdistus"
	Vesipiirissä on kalkkia	Suorita kalkinpoisto noudattamalla ohjeita, jotka on annettu luvussa "12. Kalkinpoisto"

Перед использованием прибора прочитайте предупреждение по технике безопасности.

1. ОПИСАНИЕ



1.1 Описание прибора — А

- A1. Крышка бачка для воды
- A2. Рукоятка извлечения бачка для воды
- A3. Бачок для воды
- A4. Нагрев чашек
- A5. Узел подачи кофе
- A6. Главный выключатель (ON/OFF)
- A7. Решетка для чашек
- A8. Индикатор уровня воды в поддоне для сбора капель
- A9. Поддон сбора капель
- A10. Решетка для стакана/кружки
- A11. Насадка выпуска пара
- A12. Рукоятка регулировки подачи пара

1.2 Описание контрольной панели - В

- B1. Кнопка выбора 1 чашки
- B2. Индикатор «ВКЛ» (белый), встроенный в кнопку
- B3. Кнопка выбора 2 чашек
- B4. Индикатор «ВКЛ» (белый), встроенный в кнопку
- B5. Кнопка подачи пара
- B6. Индикатор «ВКЛ» (белый), встроенный в кнопку
- B7. Индикатор удаления накипи (оранжевый)

1.3 Описание принадлежностей — С

- C1. Держатель фильтра
- C2. Фильтр на 1 чашку (символ  под фильтром)
- C3. Фильтр на 2 чашки (символ  под фильтром)
- C4. Фильтр для чалд (символ  под фильтром)
- C5. Мерная ложка
- C6. Темпер
- C7. Игла очистки для наконечника пара
- C8. Тест на жесткость воды
- C9. Средство удаления накипи (*только в некоторых моделях)
- C10. Графин для молока

1.4 Не включенные приспособления для очистки, рекомендованные производителем

Дополнительные сведения см. на сайте Delonghi.com.

 **Фильтр смягчения воды**
EAN: 8004399327252

2. ПОДГОТОВКА ПРИБОРА

Теплой водой и средством для посуды вымойте все приспособления и выполните следующие:





1. Снимите бачок для воды (A3) (рис. 1) и наполните его свежей чистой водой, не превышая отметку MAX (рис. 2).

2. Вставьте бачок на место, слегка надавив на него таким образом, чтобы открылись клапаны, расположенные на дне бачка (рис. 3).

Внимание! Не включайте прибор без воды в бачке или без самого бачка.

Примечание. Рекомендуется как можно быстрее отрегулировать жесткость воды путем выполнения процедуры, описанной в главе «9. Меню настроек».



3. ПЕРВОЕ ВКЛЮЧЕНИЕ ПРИБОРА

1. Вставьте вилку в розетку. Нажмите на главный выключатель (A6) (рис. 4).
2. Прибор выполняет самодиагностику, о чем сигнализирует последовательное мигание трех кнопок (рис. 5).
3. Индикаторы  и  мигают, указывая на то, что прибор разогревается (рис. 6). Когда индикаторы перестают мигать, это означает, что прибор готов к промывке контура.
4. Прикрепите держатель фильтра к машине: совместите держатель фильтра с положением «INSERT» и поверните ручку вправо, пока она не совпадет с положением «CLOSE» (рис. 7).
5. Поставьте емкость объемом не менее 0,5 л под узел подачи кофе (A5) и насадку выпуска пара (A11) (рис. 8).
6. Нажмите кнопку . Повторите данную операцию 5 раз (рис. 9).
7. Поверните рукоятку подачи пара (A12) в положение  (стр. 10) и подавайте воду, пока бачок для воды не опустеет; затем поверните рукоятку в положение 0. Это позволит перед подачей пара удалить воду в трубке.

Теперь прибор готов к работе.

Примечание. Наличие воды в полости под бачком является нормальным. Поэтому периодически осушайте ее с помощью чистой губки.

4. ПРИГОТОВЛЕНИЕ КОФЕ

1. Установите фильтр для молотого кофе (C2) или (C3) в держатель фильтра (C1) (рис. 11).
2. Наполните фильтр молотым кофе (рис. 12). Убедитесь, что кофе имеет мелкий помол, предназначенный для приготовления эспрессо.
3. Равномерно распределите молотый кофе и слегка прижмите его темпером (C6) (рис. 13). Убедитесь, что кофе после прижима находится на уровне. Возможно, придется добавить еще кофе.
4. Удалите излишки кофе с края держателя фильтра и прикрепите его к машине (рис. 7).
5. Поместите чашку или чашки под носики фильтродержателя.
6. Убедитесь, что индикаторы, относящиеся к кнопкам подачи кофе, горят, затем нажмите кнопку подачи кофе  (B1) или  (B3).

7. Прибор продолжит работу и автоматически прекратит подачу.
8. Чтобы освободить держатель фильтра, поверните ручку справа налево.

Примечание.

- Для обеспечения правильной работы перед наполнением фильтра следует всегда проверять, чтобы в нем не было остатков молотого кофе от предыдущего использования.
- В процессе приготовления прибором кофе подачу можно остановить в любой момент повторным нажатием кнопки подачи.
- Если после завершения подачи вы хотите увеличить количество кофе в чашке, достаточно удерживать нажатой (в течение 3 секунд) ранее нажатую кнопку подачи. Подача автоматически завершится через несколько секунд.
- Во избежание брызг никогда не снимайте держатель фильтра, когда кофемашина находится в режиме подачи, всегда ждите несколько секунд после завершения подачи.

4.1 Прижмите кофе:

Прессование молотого кофе очень важно для получения хорошего эспрессо.

- При избыточном надавливании кофе будет подаваться медленно и будет отличаться крепким вкусом.
- При недостаточном надавливании кофе будет подаваться слишком быстро и будет отличаться легким вкусом.

4.2 Советы для получения более горячего кофе

- Перед приготовлением кофе нагрейте чашки путем их ополаскивания горячей водой.
- Прикрепите держатель фильтра к машине (C1) со вставленным фильтром (C2) или (C3) , **не добавляя кофе**. Используя ту же чашку, что и для приготовления кофе, нажать кнопку 1 чашки и подать в нее горячую воду, чтобы подогреть чашку.
- Увеличьте температуру кофе в меню программирования (см. «9. Меню настроек»).
- Во время работы подогреватель чашек (A4) становится горячим: поставьте на него чашки для использования.

5. КАК ПРИГОТОВИТЬ ЭСПРЕССО С ИСПОЛЬЗОВАНИЕМ ЧАЛД

1. Установите фильтр для кофе в чалдах (C4) в держатель фильтра (C1) (рис. 14).
2. Поместите чалду в фильтр максимально по центру (рис. 15). Всегда следуйте инструкциям на упаковке чалд для их правильной установки в фильтр.

3. Подсоедините держатель фильтра к машине (рис. 7).
4. Поместите чашку под носики держателя фильтра.
5. Убедитесь, что индикаторы, относящиеся к кнопкам подачи кофе, горят, затем нажмите кнопку подачи кофе  (B1).
6. Прибор продолжит работу и автоматически прекратит подачу.
7. Чтобы освободить держатель фильтра, поверните ручку справа налево.

5.1 Выберите чалду

Используйте чалды, которые отвечают стандарту ESE, он указан на упаковке в виде следующего знака.

Стандарт ESE — это система, принятая самыми крупными производителями чалд, и позволяет легко и быстро приготовить эспрессо.



Примечание.

- **При использовании чалд можно заваривать одну порцию за раз.**
- В процессе приготовления прибором кофе подачу можно остановить в любой момент повторным нажатием кнопки подачи.
- Если после завершения подачи вы хотите увеличить количество кофе в чашке, достаточно удерживать нажатой (в течение 3 секунд) ранее нажатую кнопку подачи. Подача автоматически завершится через несколько секунд.
- Во избежание брызг никогда не снимайте держатель фильтра, когда кофемашина находится в режиме подачи, всегда ждите несколько секунд после завершения подачи.
- См. раздел «4.2 Советы для получения более горячего кофе».



6. ПРОГРАММИРОВАНИЕ КОЛИЧЕСТВА КОФЕ В ЧАШКЕ

Машина запрограммирована на приготовление стандартных порций напитков. Чтобы изменить эти количества, выполните следующее:

1. Поместите одну или две чашки под носиками держателя фильтра (C1).
2. Нажмите кнопку желаемого программирования ( или ) и удерживайте ее нажатой.
3. Машина начнет подачу кофе, а другая кнопка подачи кофе будет мигать, указывая, что кофемашина находится в режиме программирования.
4. Как только в чашке будет достигнуто нужное количество кофе, отпустите кнопку. Подача остановится, а индикатор будет мигать, указывая на сохранение количества в памяти.

	Заводское количество	Программируемое количество
	35 мл	от ≈15 до ≈90 мл
	70 мл	от ≈30 до ≈180 мл

7. ПОРЯДОК ПРИГОТОВЛЕНИЯ КАПУЧИНО

1. Если требуется пользоваться высокими стаканами, снимите ванночку для сбора капель (A9) и поставьте стакан на специальный поддон (A10) (рис. 16).
2. Приготовьте эспрессо по инструкциям из предыдущих параграфов, используя достаточно большие чашки.
3. Наполните графин свежим молоком температуры холодильника (рис. 17). Объем молока увеличится в 2-3 раза.
4. Нажмите кнопку  (рис. 18). Индикатор начнет мигать. Когда индикатор будет гореть непрерывно, машина готова к подаче пара.
5. Поместите графин под насадку выпуска пара (A11), погрузите насадку и поверните рукоятку в положение  (рис. 19).

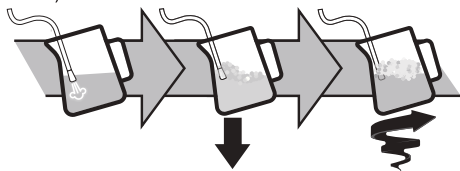

6. Для вспенивания молока опустите насадку выпуска пара на поверхность молока, таким образом воздух смешается с молоком и паром.
7. Держите насадку выпуска пара на поверхности, стараясь не захватывать слишком много воздуха, создавая слишком большие пузыри.
8. Погрузите насадку выпуска пара ниже поверхности молока, таким образом создается воронка.
9. Когда достигнута нужная температура, еще раз нажмите кнопку подачи пара и дождитесь полной остановки подачи пара до того, как убрать графин молока.
10. Разлейте вспененное молоко в чашки с ранее приготовленным эспрессо. Капучино готов.
Добавьте сахар по вкусу и, по желанию, нанесите немного шоколадной крошки.

Примечание.

- Если необходимо приготовить несколько порций капучино, сначала нужно приготовить несколько чашек кофе и только после этого вспенить молоко для всех порций.

- Чтобы выйти из функции подачи пара, нажмите любую кнопку. Индикаторы  и  мигают, указывая на то, что необходимо выполнить цикл охлаждения.
- Рекомендуется подача пара в течение не более 60 секунд.



7.1 Советы по оптимальному использованию:

- Рекомендуемое количество для каждой порции капучино: 100 мл.
- Для получения плотной и однородной пены используйте молоко из холодильника (температура около 5 °С).
- Когда машина будет готова к вспениванию молока, прежде чем продолжить, поместите пустую емкость под насадку выпуска пара и откройте рукоятку на несколько секунд, чтобы удалить весь воздух из парового контура. Закройте рукоятку подачи пара и приступайте к приготовлению.

7.2 Очистка насадки выпуска пара

1. После каждого использования удаляйте остатки молока с насадки выпуска пара тряпкой (рис. 20). Для более тщательной очистки рекомендуется использовать Eco MultiClean. Средство обеспечивает гигиену, поскольку удаляет протеины и жиры молока. Его также можно использовать для очистки всей машины.
2. Подайте пар на несколько секунд, чтобы тщательно очистить насадку (рис. 21).
3. Дождитесь охлаждения узла подачи. Для поддержания длительной исправности узла подачи используйте иглу для очистки, чтобы держать в чистоте отверстие (C7) (рис. 22).

7.3 Цикл охлаждения:

После использования функции подачи пара два индикатора  и  на машине мигают одновременно, указывая на то, что бойлер необходимо охладить, чтобы достичь нужной температуры для приготовления эспрессо. Выполните следующие действия:

- поместите емкость под капучинатором;
- откройте рукоятку подачи пара, чтобы подать пар и горячую воду: индикатор  начнет мигать (рис. 23);
- когда индикаторы  и  начнут мигать, это означает, что бойлер остыл. Закройте рукоятку подачи пара (когда бойлер остынет, подача прекратится) (рис. 24). Кофемашина готова к работе.

8. ПОДАЧА ГОРЯЧЕЙ ВОДЫ

1. Поставьте емкость под насадку выпуска пара (A11).

2. Подождите, пока не загорятся индикаторы подачи кофе (B1) и (B3).
3. Поверните рукоятку (A12) в положение /☉. Из насадки выпуска пара пойдет горячая вода.
4. Чтобы остановить подачу горячей воды, поверните ручку в положение 0.

Рекомендуется подача воды в течение не более 60 секунд.

9. МЕНЮ НАСТРОЕК

1. Вход в меню:		
<p>Удерживайте нажатой кнопку в течение 10 секунд, пока три кнопки не начнут последовательно мигать:</p>		<p>10 seconds</p>
2. Выберите параметр для настройки		
Соответствующая настройка	Нажмите, чтобы выбрать настройку	Нажмите, чтобы изменить настройку
<p>Температура заварки</p>	<p><i>Эта температура относится к воде в термоблоке. Она отличается от температуры напитка в чашке или от температуры, замеренной когда напиток выходит из узлов подачи фильтродержателя.</i></p>	<p>Нажмите , чтобы выбрать Н и з к у ю температуру</p>
		<p>Нажмите , чтобы выбрать С р е д н ю ю температуру</p>
		<p>Нажмите , чтобы выбрать В ы с о к у ю температуру</p>
→		

<p>Жесткость воды</p>		<p>Нажмите , чтобы выбрать Н и з к у ю жесткость</p>
		<p>Нажмите , чтобы выбрать С р е д н ю ю жесткость</p>
		<p>Нажмите , чтобы выбрать В ы с о к у ю жесткость</p>
<p>Автовключение</p>		<p>Нажмите , чтобы выбрать 9 минут</p>
		<p>Нажмите , чтобы выбрать 30 минут</p>
		<p>Нажмите , чтобы выбрать 3 часа</p>
3. Выход из меню		
<p>Через 15 секунд простая машина автоматически выходит из меню настроек.</p>		

Примечание.



- Индикатор измененной настройки быстро мигает, подтверждая изменение.
- Через 15 секунд простая машина автоматически выходит из меню настроек и готова к использованию.

10. ЗАВОДСКИЕ ПАРАМЕТРЫ (СБРОС)

С помощью этой процедуры машина возвращается к заводским параметрам.

Выполните следующие действия:

1. Расположите насадку выпуска пара (A11) на ванночке для сбора капель (A9).
2. Войдите в меню программирования.
3. Поверните рукоятку подачи пара (A12) в положение /☉.
4. Нажмите кнопку . Три индикатора мигают одновременно, подтверждая восстановление исходных настроек.

5. Индикаторы  и  мигают, что указывает на необходимость закрытия рукоятки пара (символ ). После закрытия рукоятки пара прибор готов к работе.

11. ОЧИСТКА МАШИНЫ

Периодической очистке подлежат следующие части прибора:

- ванночка для сбора капель (A9)
- фильтры кофе (C2), (C3) и (C4);
- узел подачи кофе (A5);
- бачок для воды (A3);
- насадка выпуска пара (A11), как указано в главе “7.2 Очистка насадки выпуска пара”.

Внимание!!

- Запрещено мыть в посудомоечной машине какие-либо компоненты или принадлежности машины.
- Не используйте для чистки кофемашины растворители, абразивные моющие средства или спирт.
- Не используйте металлические предметы для удаления накипи или отложений кофе, поскольку они могут поцарапать металлические или пластмассовые поверхности.
- Если период простоя превышает одну неделю, рекомендуется перед следующим использованием машины выполнить ополаскивание, как указано в главе “3. Первое включение прибора”.

Опасно!

- При очистке ни в коем случае не допускайте погружения машины в воду, это электрический прибор.
- Перед любой операцией по очистке внешних частей прибора выключите его, выньте вилку из розетки и дайте ему остыть.

11.1 Очистка поддона для сбора капель

Внимание!

Поддон для сбора капель снабжен индикатором-поплавком (красного цвета) уровня воды. До того как индикатор начнет выходить за пределы подставки для чашек (рис. 25), необходимо опорожнить поддон и очистить его. В противном случае вода перельется через край и может повредить кофемашину, опорную поверхность или окружающую зону.

1. Снимите лоток (A9) (рис. 26).
2. Снимите решетку для чашек (A7), слейте воду и протрите ванночку тряпкой, затем установите ее на место. Снимите решетку для кружек или стаканов (A10), промойте водой, высушите и установите на место.
3. Установите на место поддон для сбора капель.

11.2 Очистка фильтров кофе

Фильтры кофе предназначены для получения наилучшей кофейной пенки. Чтобы они оставались эффективными, фильтры всегда должны быть чистыми и без остатков кофе.

- После каждого использования промывайте фильтр большим количеством проточной воды (рис. 27), затем нажмите на перфорированный фильтр, чтобы убедиться, что он правильно вставлен в гнездо (рис. 28);
- убедитесь, что отверстие на задней стороне фильтра (см. рис. 29) не засорено.

Если фильтр все еще грязный или не реже одного раза в месяц, очищайте фильтры кофе следующим образом:

1. Снимите перфорированный фильтр, потянув за язычок (рис. 30).
2. Промойте фильтры проточной водой (рис. 31).
3. Убедитесь, что отверстия не засорены. При необходимости очистите их иглой (рис. 29-31).
4. Просушите с помощью ткани.
5. Установите перфорированный фильтр на место и нажмите на него до упора (рис. 28).

Фильтр чалд

Промойте проточной водой. Убедитесь, что отверстия не засорены. При необходимости очистите их иглой (рис. 29-31).

11.3 Очистите узел подачи кофе

После приготовления каждых 200 порций кофе промывайте, подавая через узел подачи кофе около 0,5 л воды (нажмите кнопку подачи кофе, не используя молотый кофе).

11.4 Другие виды очистки

1. Не используйте для чистки кофемашины растворители, абразивные моющие средства или спирт. Для этого достаточно мягкой и влажной ткани.
2. Регулярно очищайте держатель фильтра.

11.5 Очистка бачка для воды

1. Периодически (приблизительно раз в месяц) и при каждой замене фильтра смягчения воды (если имеется) очищайте бачок для воды влажной тряпкой с небольшим количеством мягкого моющего средства.
2. Снимите фильтр (если имеется) и ополосните его под проточной водой.
3. Поставьте на место фильтр (имеется), заполните бак свежей водой и установите его на место.
4. (Только для моделей с фильтром смягчения воды) Подайте 100 мл воды.

12. УДАЛЕНИЕ НАКИПИ

Внимание!

- Перед применением прочитайте инструкции и этикетку средства для удаления накипи (C9) на упаковке средства.

- Рекомендуется использовать только средство для удаления накипи компании De'Longhi. Использование неподходящих средств, а также нерегулярное удаление накипи могут вызвать неисправности, на которые не распространяется гарантия производителя.
- Средство для удаления накипи может повредить чувствительные поверхности. Если продукт случайно пролинут, немедленно высушите.

Для удаления накипи	
Средство для удаления накипи	Средство для удаления накипи De'Longhi
Емкость	Вместимость 1 л
Время	~25 мин

1. Когда загорится индикатор  оранжевого цвета, следует удалить накипь.
2. Убедитесь, что держатель фильтра не установлен, поместите емкость под узлом подачи горячей воды и под каналом бойлера (рис. 32).
3. Залейте раствор для удаления накипи в бачок, разбавив прилагаемый раствор для удаления накипи водой (заполните бачок до уровня MAX) (рис. 33).

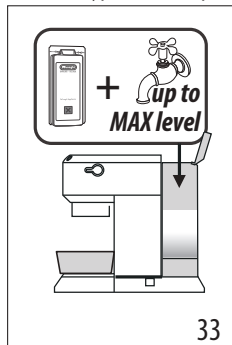

4. Удерживайте нажатой кнопку  в течение 10 секунд, пока 3 кнопки не начнут последовательно мигать.
5. Поверните рукоятку подачи пара в положение .
6. Нажмите кнопку  для начала удаления накипи.
7. Запустится программа удаления накипи, и жидкость для удаления накипи начнет выходить из насадки выпуска пара. Программа удаления накипи автоматически выполняет ряд ополаскиваний через заданные промежутки для удаления накипи изнутри

кофемашины до полного опорожнения бачка для воды.

Примечание.





Во время удаления накипи, а также для очистки кофейного контура, **время от времени закрывайте рукоятку подачи пара**, чтобы подавать небольшое количество средства для удаления накипи из узла подачи кофе.

Подача останавливается и оранжевый индикатор  продолжает мигать, указывая на то, что цикл удаления накипи все еще выполняется.

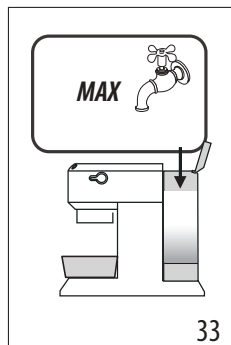





После этого необходимо выполнить ополаскивание.

8. Слейте емкость, использованную для сбора раствора для удаления накипи, и снова поместите ее под узлами подачи.



9. Машина готова к ополаскиванию свежей чистой водой. Извлеките бачок для воды, опорожните его, ополосните проточной водой, заполните чистой водой до отметки MAX (рис. 34) и установите бачок на место.
 10. Убедитесь, что рукоятка пара находится в положении , затем нажмите кнопку  для начала ополаскивания. Во время удаления накипи, а также для очистки кофейного контура, **время от времени закрывайте рукоятку подачи пара**, чтобы подавать небольшое количество воды из узла подачи кофе.
 11. Выполните второе ополаскивание, с пункта 7 по 9, также вставив фильтр (если он был установлен ранее).
 12. Когда бачок для воды опорожнится, оранжевый индикатор погаснет, и удаление накипи будет завершено. Индикаторы  и  мигают.
 13. Закройте рукоятку подачи пара, повернув ее в положение 0.
 14. Наполните бачок чистой водой.
- Машина готова к использованию.

13. ЗНАЧЕНИЕ СВЕТОВЫХ ИНДИКАТОРОВ

Индикаторы	Действие	Значение
	Включение выключателя ON/OFF	Прибор выполняет самодиагностику, о чем сигнализирует последовательное мигание индикаторов.
	Прибор включен	Индикаторы мигают: прибор нагревается для дальнейшего приготовления кофе. Индикаторы горят ровным светом: прибор готов к приготовлению кофе.
	Рукоятка подачи пара открыта	Мигающие индикаторы: закройте рукоятку подачи пара
	Требуется цикл охлаждения	Выполните действия, указанные в разд. "7.3 Цикл охлаждения."
	Бачок для воды пуст или машина не подает кофе	Индикаторы быстро мигают. См. гл. "3. Первое включение прибора"
	Требуется функция пара	Индикатор мигает: прибор нагревается для дальнейшей подачи пара. Индикатор горит ровным светом: прибор готов к подаче пара.
 <i>оранжевый цвет мигает</i>	Необходимо выполнить очистку от накипи	Выполнить удаление накипи: операция завершена, когда индикатор  гаснет.

14. ЕСЛИ ИМЕЮТСЯ НЕПОЛАДКИ

Проблема	Причина	Устранение
Эспрессо не поступает	Нет воды в бачке	Заполните бачок
	Закупорены выходные отверстия кофе на держателе фильтра	Очистите отверстия носиков на держателе фильтра
	Фильтр засорен или отсутствует перфорированный фильтр	Выполните очистку, как указано в пар. "11.2 Очистка фильтров кофе"
	Неправильно установлен бачок, и клапаны на дне не открыты.	Слегка нажмите на бачок, чтобы открыть клапаны на дне.
	Наличие накипи в водяной системе	Выполните удаление накипи, как описано в пар. "12. Удаление накипи"
→		

Проблема	Причина	Устранение
Кофе эспрессо выходит из кромок держателя фильтра, а не из отверстий	Неправильно установлен или загрязнен держатель фильтра	Правильно закрепите держатель фильтра и поверните его с усилием до упора
	Прокладка бойлера потеряла упругость или загрязнена	Замените прокладку бойлера для приготовления эспрессо в центре технической поддержки
	Закупорены отверстия на носиках держателя фильтра	Очистите отверстия носиков на держателе фильтра
	Фильтр засорен или отсутствует перфорированный фильтр	Выполните очистку, как указано в пар. «11.2 Очистка фильтров кофе»
Держатель фильтра не закрепляется на приборе.	Слишком много кофе в фильтре.	Пользуйтесь мерным стаканчиком из комплекта поставки и правильно подбирайте фильтр для приготовления.
Пенка кофе светлого цвета (кофе быстро выходит из носика).	Молотый кофе недостаточно спрессован.	Лучше прижмите молотый кофе.
	Недостаточное количество молотого кофе	Увеличьте количество молотого кофе
	Слишком крупный помол кофе.	Используйте только молотый кофе для кофемашин эспрессо.
	Несоответствующее качество молотого кофе.	Замените сорт молотого кофе.
Пенка кофе темного цвета (кофе медленно выходит из носика)	Молотый кофе слишком спрессован	Уменьшите прессование кофе
	Избыточное количество молотого кофе	Уменьшите количество молотого кофе
	Засорен канал бойлера эспрессо	Выполните очистку, как указано в пар. «11.3 Очистите узел подачи кофе»
	Фильтр засорен	Выполните очистку, как указано в пар. «11.2 Очистка фильтров кофе»
	Слишком мелкий помол кофе.	Используйте только молотый кофе для кофемашин эспрессо.
	Помол кофе слишком мелкий или кофе слишком влажный	Используйте только молотый кофе для кофемашин эспрессо, убедитесь, что в нем не содержится влага.
	Наличие накипи в водяной системе	Выполните очистку от накипи, как указано в параграфе «12. Удаление накипи»
После подачи кофе фильтр прилипает к каналу бойлера.		Еще раз вставьте держатель фильтра, подайте кофе, затем снимите держатель.
→		

Проблема	Причина	Устранение
Машина не готовит какие-либо напитки и все индикаторы мигают несколько секунд.	Нет воды в бачке.	Заполните бачок для воды
	Неправильно установлен бачок, и клапаны на дне не открыты.	Слегка нажмите на бачок, чтобы открыть клапаны на дне.
	Засорен канал бойлера эспрессо	Выполните очистку, как указано в пар. "11.3 Очистите узел подачи кофе"
	Фильтр засорен	Выполните очистку, как указано в пар. "11.2 Очистка фильтров кофе"
	Наличие накипи в водяной системе	Выполните удаление накипи, как описано в разд. "12. Удаление накипи"
Прибор не работает, все индикаторы мигают.		Немедленно отключите прибор от сети и обратитесь в авторизованный сервисный центр.
Не образуется пенка молока при приготовлении капучино.	Недостаточно холодное молоко.	Молоко должно иметь прохладную температуру (как в холодильнике)
	Капучинатор загрязнен	Выполните очистку капучинатора, как описано в разд. "7.2 Очистка насадки выпуска пара"
	Наличие накипи в водяной системе	Выполните удаление накипи, как указано в гл. "12. Удаление накипи"

Құрылғыны пайдаланбас бұрын әрқашан қауіпсіздік ережелерін оқып алыңыз.

1. СИПАТТАМАСЫ



1.1 Құрылғының сипаттамасы - А

- A1. Су ыдысының қақпағы
- A2. Су ыдысын шығару тұтқасы
- A3. Су ыдысы
- A4. Кесе жылытқыш
- A5. Кофе шумектері
- A6. Негізгі қосқыш (ON/OFF)
- A7. Кесе қою торы
- A8. Тамшы науасындағы су деңгейінің көрсеткіші
- A9. Тамшы науасы
- A10. Кесе/саптыаяқ науасы
- A11. Бу түтігі
- A12. Бу тетігі

1.2 Басқару тақтасының сипаттамасы - В

- B1. 1 кесе түймесі
- B2. Түйме ішіндегі "ON" шамы (ақ)
- B3. 2 кесе түймесі
- B4. Түйме ішіндегі "ON" шамы (ақ)
- B5. Бу шығару түймесі
- B6. Түйме ішіндегі "ON" шамы (ақ)
- B7. "Қақ тазалау" шамы (қызыл-сары)

1.3 Қосалқы құралдардың сипаттамасы - С

- C1. Сүзгі ұстатқыш
- C2. 1 кесе сүзгісі (сүзгі астындағы  белгісі)
- C3. 2 кесе сүзгісі (сүзгі астындағы  белгісі)
- C4. Жастықша сүзгісі (сүзгі астындағы  белгісі)
- C5. Өлшеуіш
- C6. Басқыш
- C7. Бу түтігін тазалау инесі
- C8. Су қаттылығын тексергіш
- C9. Қақ тазалағыш (*кейбір үлгілерде ғана бар)
- C10. Сүт құтысы

1.4 Өндіруші ұсынған тазалауға арналған қосымша қосалқы құралдар

Қосымша ақпарат алу үшін www.delonghi.com сайтына кіріңіз.

 **Су жұмсартқыш сүзгі**
EAN коды: 8004399327252

2. ҚҰРЫЛҒЫНЫ ДАЙЫНДАУ





Барлық қосымша құралдарды жылы сумен және ыдыс жуғыш сұйықтықпен жуып, мына әрекеттерді орындаңыз:

1. Су ыдысын (A3) (1-сурет) шығарыңыз және таза сумен МАХ деңгейінен (2-сурет) асырмай толтырыңыз.
2. Ыдысты құрылғыдағы орнына салып жатқан кезде ыдыстың түбінде орналасқан клапандарды ашу үшін оны жайлап басып салыңыз (3-сурет).

Маңызды: Құрылғыны ыдысында су болмағанда немесе ыдыстың өзі болмағанда ешқашан пайдаланбаңыз.

Есіңізде болсын: Судың қаттылығын "9. Параметрлер мәзірі" бөліміндегі нұсқауларға жүгіне отырып, тез арада реттеңіз.

3. ҚҰРЫЛҒЫ ПАРАМЕТРЛЕРІН ОРНАТУ



1. Розеткаға қосыңыз. Негізгі қосқышты (A6) басыңыз (4-сурет).
2. Құрылғы өзін-өзі тексеру рәсімін орындайды, бұл үш түйменің (5-сурет) кезек-кезек жыпылықтауымен білінеді.
3.  және  шамдары құрылғының қызып жатқанын көрсету үшін жыпылықтайды (6-сурет). Шамдардың жыпылықтауы тоқтап, тұрақты жанған кезде, құрылғы шаю циклін орындауға дайын болады.
4. Сүзгі ұстатқышты құрылғыға бекітіңіз; сүзгі ұстатқыштың тұтқасын "INSERT" жазуына туралаңыз, тұтқа "CLOSE" дегенге (7-сурет) тураланғанша тұтқаны бұраңыз.
5. Кофе шумектерінің (A5) және бу түтігінің (A11) (8-сурет) астына ең кемі 0,5 литр болатын бос ыдысты қойыңыз.
6.  түймесін басыңыз. Осы әрекетті 5 рет қайталаңыз (9-сурет).
7. Бу дөңгелекшесін (A12)  күйіне (10-сурет) бұрап, су ыдысы босағанша ыстық су ағызыңыз, сосын тетікті 0 күйіне бұрау арқылы дөңгелекшені жабыңыз. Бұл процедураның мақсаты – буды сусын дайындау мақсатында пайдалану алдында су айналымында қалған суды шығару.

Құрылғы пайдалануға дайын болады.

Есіңізде болсын: Ыдыстың астында аз ғана су қалса, бұл – қалыпты жағдай. Сондықтан,

оны таза губкамен тұрақты түрде мұқият құрғатыңыз.

4. КОФЕ ЖАСАУ

1. Тартылған кофенің (C2) немесе (C3) сүзгісін сүзгі ұстатқышқа (C1) салыңыз (11-сурет).
2. Сүзгіні тартылған кофемен толтырыңыз (12-сурет). Әсіресе эспрессо үшін майдалап тартылған кофені пайдаланыңыз.
3. Тартылған кофені біркелкі жайып, кофені басу жабдығымен (C6) жайлап басыңыз (13-сурет). Тығыздаудан соң, кофенің дұрыс деңгейде екеніне көз жеткізіңіз. Көбірек кофе қосуға болады.
4. Сүзгіні ұстатқыштың жиегінен артық кофені алып тастап, оны құрылғыға бекітіңіз (7-сурет).
5. Кесені немесе кеселерді сүзгі ұстатқыш шүмектерінің астына қойыңыз
6. Кофе түймелеріне қатысты шамдардың жанып тұрғанына көз жеткізіп, содан кейін  (B1) немесе  (B3) кофе түймесін басыңыз.
7. Құрылғы кофе жасауды жалғастырады және құйылу автоматты түрде тоқтайды.
8. Сүзгі ұстағышты алып тастау үшін, сапты оңнан солға қарай бұраңыз.

Есіңізде болсын:

- Дұрыс пайдалану үшін, тартылған кофемен толтырмас үшін, соңғы рет кофе жасаған кезден қалған кофе қалдықтарының жоқтығына көз жеткізіңіз.
- Кофе жасап жатқан кезде құюды кез келген уақытта осыған дейін басылған кофе түймесін басу арқылы тоқтатуға болады.
- Құйылу болған соң (3 секунд ішінде) кеседегі кофе мөлшерін көбейту үшін, осыған дейін басылған кофе түймесін басып тұрыңыз. Құйылу бірнеше секундтан соң автоматты түрде тоқтайды.
- Шашыраудың алдын алу үшін, сүзгі ұстағышты құрылғы кофе құйып жатқан кезде ешқашан шығармаңыз. Құйған соң әрқашан бірнеше минут күтіңіз.

4.1 Кофені тығыздау:

Жақсы эспрессо алу үшін ұнтақ кофені дұрыс басу маңызды болып табылады.

- Егер тым қатты бассаңыз, кофе баяу құйылады және қою болады.

- Егер тым жай бассаңыз, кофе тез құйылады және сұйық болады.

4.2 Ыстығырақ кофе алу туралы кеңестер

- Кофе жасамас бұрын кеселерді шамалы ыстық сумен шаю арқылы жылытыңыз.
- Сүзгі ұстатқышты (C1) сүзгімен (C2) немесе (C3) құрылғымен бекітіңіз, бірақ **кофе қоспаңыз**. Кейінірек тағы пайдаланылатын кесені пайдаланып, 1 кесе кофе түймесін басыңыз да, кесені қыздыру үшін оған ыстық су құйыңыз.
- Параметрлер мәзірінде кофе температурасын арттырыңыз ("9. Параметрлер мәзірі" бөлімін қараңыз).
- Пайдаланылатын кеселерді кесе жылытқышқа қойыңыз (A4), ол жұмыс істеу кезінде ысиды.

5. ЭСПРЕССО КОФЕСІН ЖАСТЫҚШАЛАР АРҚЫЛЫ ЖАСАУ ЖОЛЫ

1. Жастықшадағы кофе сүзгісін (C4) сүзгі ұстатқышқа (C1) (14-сурет) қойыңыз.
2. Жастықшаны сүзгінің ортасына (15-сурет) туралап салыңыз. Жастықшаны сүзгіге дұрыс бағыттау үшін жастықша бумасындағы нұсқаларды әрқашан орындаңыз.
3. Сүзгі ұстатқышты құрылғыға бекітіңіз (7-сурет).
4. Кесені сүзгіні ұстатқыш шүмектерінің астына қойыңыз.
5. Кофе түймелеріне қатысты шамдардың жанып тұрғанына көз жеткізіп,  (B1) кофе түймесін басыңыз.
6. Құрылғы кофе жасауды жалғастырады және құйылу автоматты түрде тоқтайды.
7. Сүзгі ұстағышты алып тастау үшін, сапты оңнан солға қарай бұраңыз.

5.1 Жастықшаны таңдап,

орамда белгімен көрсетілген ESE стандартына сай жастықшаларды пайдаланыңыз.

ESE стандарты дегеніміз көшбасшы жастықша өндірушілері қабылдаған және эспрессо кофесін қарапайым және таза жолмен дайындауға мүмкіндік беретін жүйе.

Есіңізде болсын:



- **Жастықшаларды пайдаланған кезде, сіз бір уақытта тек бір кофе жасай аласыз.**

- Кофе жасап жатқан кезде құюды кез келген уақытта осыған дейін басылған кофе түймесін басу арқылы тоқтатуға болады.
- Құйылу болған соң (3 секунд ішінде) кеседегі кофе мөлшерін көбейту үшін, осыған дейін басылған кофе түймесін басып тұрыңыз. Құйылу бірнеше секундтан соң автоматты түрде тоқтайды.
- Шашыраудың алдын алу үшін, сүзгі ұстағышты құрылғы кофе құйып жатқан кезде ешқашан шығармаңыз. Құйған соң әрқашан бірнеше минут күтіңіз.
- "4.2 Ыстығырақ кофе алу туралы кеңестер" бөлімін қараңыз.

6. КЕСЕДЕГІ КОФЕ МӨЛШЕРЛЕРІН БАҒДАРЛАМАЛАУ



Құрылғы әдепкі параметр бойынша қалыпты мөлшерлерді құю режиміне автоматты түрде орнатылады. Осы мөлшерлерді өзгерту үшін, мына әрекеттерді орындаңыз:

1. Бір не екі кесені сүзгі ұстатқыш шүмектерінің (C1) астына қойыңыз.
2. Бағдарламалағыңыз келген түймені (☕ немесе ☕) басып тұрыңыз.
3. Кофе қайнатқыш кофе құя бастайды және басқа кофе түймесі құрылғының бағдарламалау режимінде екенін көрсету үшін жыпылықтайды.
4. Кесеге қалаған кофе мөлшері құйылған соң, түймені босатыңыз. Құйылу тоқтатылып, шам мөлшердің дұрыс сақталғанын көрсету үшін жыпылықтайды.

	Әдепкі мөлшер	Бағдарламаланатын мөлшер
	35 мл	≈15 - ≈90 мл
	70 мл	≈30 - ≈180 мл

7. КАППУЧИНО КОФЕСІН ЖАСАУ ӘДІСІ

1. Ұзын стақандарды пайдалану үшін тамшы науасын (A9) алып, стақандарды саптыаяқ немесе стақан науасына (A10) қойыңыз (16-сурет).
2. Эспрессо кофесін алдыңғы бөлімдерде сипатталғандай етіп жеткілікті үлкен кеселерді пайдалану арқылы дайындаңыз.

3. Сүт құмырасын тоңазытқыш температурасындағы таза сүтпен толтырыңыз (17-сурет). Сүттің көлемі екі не үш есе ұлғаяды
4.  түймесін (18-сурет) басыңыз. Шам жыпылықтайды. Шам тұрақты жанған кезде, машина бу құюға дайын болады.
5. Құтыны бу түтігінің астына қойыңыз (A11). Түтікті батырыңыз және дөңгелекшені  күйіне бұраңыз (19-сурет).

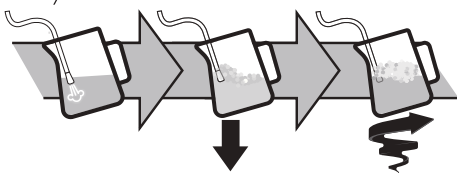

6. Сүтті көпіршіту үшін бу түтігін сұйықтықтың бетіне қойыңыз. Бұл ауаны сүтпен және бумен араластырады
7. Бу түтігін тек сусынның бетіне тигізіңіз және тым көп ауа енгізбеңіз және шамадан үлкен көбіктерді шығармаңыз.
8. Бу түтігін сүттің бетінен төменгі деңгейге батырыңыз, сонда сұйықтық ішінде иірілім пайда болады.
9. Сүт қалаған температураға дейін қызған соң, бу түймесін тағы басып, сүт құтысын құрылғыдан алмас бұрын ағудың толық тоқтағанын күтіңіз.
10. Көпіршігін сүтті бұған дейін дайындалған эспрессо кофесі құйылған кеселерге құйыңыз. Каппучино дайын. Қаласаңыз дәмін тәтті етіңіз немесе көбікке какао ұнтағын себіңіз.

Есіңізде болсын:

- бірден астам капучино дайындау үшін, алдымен барлық кофелерді жасап алып, соңында көпіршітілген сүтті барлық капучинолар үшін дайындаңыз;
- Мәзірден шығу үшін кез келген түймені басыңыз.  және  шамдары суыту циклі орындалуы керек екенін көрсету үшін жыпылықтайды.
- Бұды 60 секундтан артық құйып тұрмаңыз.

7.1 Кеңестер:



- Әрбір капучино үшін ұсынылған мөлшер: 100 мл.



- Қоюырақ және біркелкі көбік алу үшін тоңазытқыш температурасындағы (шамамен 5°C) сүтті пайдаланыңыз.
- Машина сүтті көпіршітуге дайын болған кезде көпіршітуді бастамас бұрын бу түтігінің астына бос ыдыс қойыңыз және бу жолынан ауаны шығарып тастау үшін бу дөңгелекшесін ашыңыз. Бу дөңгелекшесін жауып, дайындау процесін жалғастырыңыз.

7.2 Бу түтігін тазалау

1. Пайдаланудан соң сүттің қалдықтарын кетіру үшін бу түтігін әрқашан шүберекпен сүртіңіз (20-сурет). Тереңінен тазалау үшін Eco MultiClean қоспасын пайдалануды ұсынамыз. Ол сүт ақуыздары мен майларының іздерін жою арқылы тазалықты барынша қамтамасыз етеді және оны бүкіл машинаны тазалау үшін қолдануға болады.
2. Бу түтігін тазалау үшін бірнеше секунд бу шығарыңыз (21-сурет)
3. Бу түтігі суығанша күтіңіз. Уақыт өте келе түтік жақсы жұмыс істесін десеңіз, тесіктер бітеліп қалмас үшін (C7) арнайы тазалау құралын (22-сурет) пайдаланыңыз.

7.3 Салқындату циклі

Бу функциясын пайдаланған соң құрылғыдағы  және  шамдары эспрессо жасау үшін қазандықты дұрыс температураға дейін салқындату керектігін көрсету үшін бір уақытта жыпылықтайды. Мына әрекетті орындаңыз:

- ыдысты капучино жасағыш шүмегінің астына қойыңыз;
- бу шығару және ыстық су құю үшін бу дөңгелекшесін ашыңыз.  шамы жыпылықтайды (23-сурет);
- шамдар ( және ) жыпылықтаған кезде, қазандық суығаны және сол кезде құю тоқтайды; бу тұтқасын тағы да жабыңыз (24-сурет). Құрылғы осыдан кейін пайдалануға дайын болады.

8. СУ ҚЫЗДЫРУ

1. Бу түтігінің (A11) астына бос ыдыс қойыңыз.

2. (B1) және (B3) шамдарының тұрақты жанғанын күтіңіз.
3. Тетікті (A12) /88 күйіне бұраңыз. Бу түтігінен ыстық су ағады.
4. Ыстық суды тоқтату үшін дөңгелекшені 0 күйіне бұраңыз.

Ыстық суды 60 секундтан артық құйып тұрмаңыз.

9. ПАРАМЕТРЛЕР МӘЗІРІ

1. Мәзірді ашу:		
 түймесін үш түйме кезекпен жыпылықтағанша 10 секунд басып тұрыңыз:		  
2. Реттелетін параметрді таңдаңыз		
Тиісті параметр	Параметрді таңдау үшін басыңыз	Параметрді өзгерту үшін басыңыз
  Қайнату температурасы	   <i>Бұл термоблоктағы с у д ы ң температурасы. Сондықтан, мұны кеседегі сусынның немесе сүзгі ұстағыштың шүмектерінен шыққан кездегі с у с ы н н ы ң температурасы деп ойламаңыз.</i>	 түймесін Төмен температураны таңдау үшін басыңыз
		 түймесін Орташа температураны таңдау үшін басыңыз
		 түймесін Жоғары температураны таңдау үшін басыңыз
		→

Су қаттылығы		 түймесін Т ө м е н қ а т т ы л ы қ т ы таңдау үшін басыңыз
Автоматты түрде өшіру		 түймесін О р т а ш а қ а т т ы л ы қ т ы таңдау үшін басыңыз
3. Мәзірден шығу		 түймесін Ж о ғ а р ы қ а т т ы л ы қ т ы таңдау үшін басыңыз
15 секунд өзара әрекеттесуден соң машина параметрлер мәзіріне автоматты түрде өтеді.		 түймесін 9 минут таңдау үшін басыңыз
		 түймесін 30 минут таңдау үшін басыңыз
		 түймесін 3 сағат таңдау үшін басыңыз

Есіңізде болсын:

- Өзгертілген параметрдің шамы өзгертуді растау үшін жыпылықтайды.
- 15 минут әрекетсіздіктен кейін құрылғы параметрлер мәзірінен автоматты түрде шығып, пайдалануға дайын болады.



10. ӘДЕПКИ МӘНДЕР (ҚАЛПИНА КЕЛТІРУ)

Бұл құрылғыны әдепкі мәндерге қайта орнатады.

Мына әрекетті орындаңыз:

- Бу түтігін (A11) тамшы науасына (A9) бағыттаңыз;
- Параметрлер мәзірін ашыңыз.
- Бу тетігін (A12)  бағытына бұраңыз;

4.  түймесін басыңыз. Үш шам бастапқы параметрдің қайта орнатылғанын көрсету үшін кезекпен жыпылықтайды.

5. Мұндағы  және  шамдары бу тетігінің қайта жабылуы керектігін (○ белгісі) көрсету үшін жыпылықтайды.

Бу тетігі жабылған соң, құрылғы қайта пайдалануға дайын болады.

11. ҚҰРЫЛҒЫНЫ ТАЗАЛАУ

Құрылғының мына бөліктерін тұрақты түрде тазалап отыру керек:

- тамшы науасы (A9)
- кофе сүзгілері: (C2) (C3) және (C4);
- кофе шүмектері (A5);
- су ыдысы (A3);
- бу түтігі: (A11) "7.2 Бу түтігін тазалау" бөлімінде сипатталғандай;

Маңызды!

- Бөліктерді немесе керек-жарақтарды ыдыс жуғыш машинада жууға болады.
- Кофе құрылғысын тазалау үшін еріткіштерді, қырғыш заттарды немесе спиртті пайдаланбаңыз.
- Қоқымдарды және кофе қалдықтарын кетіру үшін металдан жасалған заттарды пайдаланбаңыз, себебі олар құрылғының металл немесе пластмасса бөліктерін сырып тастауы мүмкін.
- Құрылғы бір аптадан астам уақыт бойына қолданылмайтын болса, оны қайтадан қолданбас бұрын біз "2. Құрылғыны дайындау" бөлімінде сипатталғандай етіп шайған жөн.

Қауіпті!

- Тазалау кезінде кофе жасағышты ешқашан суға батырмаңыз, себебі ол – электрлік құрылғы.
- Құрылғының сыртынан тазалау жұмыстарын бастамас бұрын, оны өшіріп, розеткадан суырып, суығанша күтіңіз.

11.1 Тамшы науасын тазалау

Маңызды!

Тамшы науасы ондағы су деңгейін көрсететін деңгей көрсеткішімен (қызыл) белгіленген. Тамшы науасын индикатор кесе науасынан (25-сурет) шығып тұрғанға дейін босату керек, әйтпесе, су науа жиегінен асып шығып, құрылғыны, құрылғы орналасқан жерді немесе оның айналасын бүлдіруі мүмкін.

1. Тамшы науасын (A9) (26-сурет) алыңыз.
2. Кеселерді шығарып (A7), судан босатыңыз және науаны шүберекпен сүртіп, орнына қайта салыңыз. Саптыаяқ немесе стақан науасын (A10) шығарыңыз, сумен тазалап, кептіріңіз де, құрылғыға қайта салыңыз;
3. Тамшы науасын орнына салыңыз.

11.2 Кофе сүзгілерін тазалау

Кофе сүзгілері кофені мүмкіндігінше жақсылап көпіршітетіндей етіп жасалған. Олар тиімді жұмыс істейтін күйде сақтау үшін оларды әрдайым таза ұстау керек және кофе қалдықтарынан тазарту керек.

- Әр қолданғаннан кейін сүзгіні ағынды сумен шайыңыз (27-сурет), содан кейін оның дұрыс орнатылғанына көз жеткізу үшін тесіктері бар сүзгіні басыңыз (28-сурет);
- Сүзгінің артқы жағындағы тесікте қалдықтар жоқ екеніне көз жеткізіңіз (29-суретті қараңыз).

Егер сүзгі әлі де кір болса немесе кез келген басқа жағдайда да кофе сүзгілерін айына кемінде бір рет келесідей тазалаңыз:

1. Тесіктері бар сүзгіні құлақшаны (30-сурет) жоғары көтеру арқылы шығарыңыз.
2. Сүзгілерді ағын су (31-сурет) астында шайыңыз.
3. Тесіктердің бітелмегеніне көз жеткізіңіз. Қажет болса, инемен тазалаңыз (29-31 суреттер).
4. Құрғақ шүберекпен сүртіңіз.
5. Тесіктері бар сүзгіні орнына салып, төмен қарай басыңыз (28-сурет).

Жастықшалы сүзгі

Ағын су астында шайыңыз. Тесіктердің бітелмегеніне көз жеткізіңіз. Қажет болса, инемен тазалаңыз (29-31 суреттер).

11.3 Кофе шүмектерін тазалау

Әрбір 200 кофеден кейін шүмектерден шамамен 0,5 литр су ағылу арқылы шайыңыз (кофе түймесін тартылған кофе салмай пайдаланыңыз).

11.4 Басқа тазалау операциялары

1. Кофе жасағышты тазалау үшін еріткіштер мен ысқыш сұйықтықтарды пайдаланбаңыз. Тек жұмсақ дымқыл шүберекті пайдаланыңыз.
2. Сүзгі ұстатқышты тазалаңыз.

11.5 Су ыдысын тазалау

1. Су ыдысын тұрақты түрде (шамамен айына бір рет және су жұмсартқыш сүзгіні (егер бар болса) орнына салған сайын) дымқыл шүберекпен және шамалы жұмсақ ыдыс жуғыш сұйық затпен тазалап отырыңыз;
2. Сүзгіні алыңыз (егер бар болса) және ағынды сумен шайыңыз;
3. Сүзгіні (егер бар болса) құрылғыдағы орнына салыңыз, ыдысты таза сумен толтырып, құрылғыға қайта салыңыз;
4. 100 мл су құйыңыз (тек су жұмсартқыш сүзгісі бар модельдерде).

12. ҚАҚ ТАЗАЛАУ

Маңызды!

- Қақ тазалағышты (C9) қолданбас бұрын, нұсқауларды және қаптама жапсырмасындағы нұсқауларды оқып шығыңыз.
- Тек De'Longhi қақ тазалағышын пайдаланыңыз. Басқа қақ тазалағышты пайдалану және/немесе қақ тазалауды дұрыс орындамау өнім жасаушысының кепілдігінде қаралмаған ақаулықтарға себеп болуы мүмкін.
- Қақ тазалағыш нәзік беттерді зақымдауы мүмкін. Егер бұл өнім байқаусызда төгіліп кетсе, оны дереу құрғатыңыз.

Қақ тазалау	
Қақ тазартқыш	De'Longhi қақ тазартқышы
Ыдыс	Сыйымдылығы 1 л
Уақыты	~25 мин

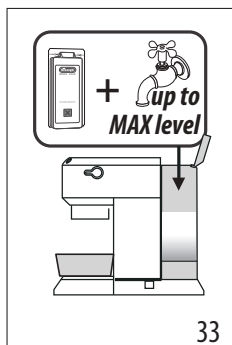

1. Қызғылт-сары  шам жанған кезде, құрылғыны қақтан тазалауыңыз керек.
2. Сүзгі ұстатқыштың бекітілмегеніне көз жеткізіп, ыдысты ыстық су шүмегінің және қайнатқыш шүмегінің астына қойыңыз (32-сурет).
3. Берілген қақ тазалағышты суда ерітіп, қоспаны су ыдысына құйыңыз (су ыдысын MAX деңгейіне дейін толтырыңыз) (33-сурет)

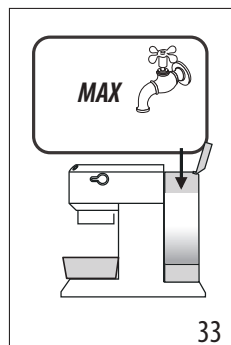

33



33

4.  түймесін үш түйме кезекпен жыпылықтағанша 10 секунд басып тұрыңыз.
5. Бу дөңгелекшесін  күйіне бұраңыз.
6. Қақ тазалауды бастау үшін  түймесін басыңыз.
7. Қақ тазалау бағдарламасы басталады және бу түтігінен қақ тазалағыш сұйықтық шығады. Қақ тазалау бағдарламасы құрылғының ішіндегі қақты тазалау үшін бірнеше шаю және кідіру әрекеттерін ыдыс босағанша орындайды.





Есіңізде болсын:

Қақ тазалау кезінде кофе жолдарын тазалау үшін қақ тазалағыш сұйықтықты кофе шүмектерінен аз мөлшерде ағызып отыру үшін **бу түтігін әлсін-әлсін жабыңыз.**

Құйылу тоқтайды және қызғылт-сары е  шам қақ тазалау процесінің әлі де жүріп жатқанын көрсету үшін жыпылықтауын жалғастырады.



Одан кейін құрылғыны шаюыңыз керек.

8. Қақ тазалағыш ерітіндіні жинау үшін пайдаланылған ыдысты босатып, шүмектердің астына қайтадан қойыңыз.

9. Машина таза, салқын сумен шайылуға дайын. Су ыдысын шығарып алыңыз, босатыңыз, ағын су астында шайыңыз және таза сумен MAX деңгейіне дейін толтырып (34-сурет), құрылғыға қайта салыңыз.
10. Шаюды бастау үшін бу тетігін  е бағытына бұрап,  түймесін басыңыз. Қақ тазалау кезінде кофе жолдарын тазалау мақсатында суды кофе шүмектерінен аз мөлшерде ағызу үшін **бу түтігін әлсін-әлсін жабыңыз.**
11. Шаю циклін қайталау үшін сүзгі енгізілген күйде 7-9 қадамдарын орындаңыз (егер бұрыннан бар болса).
12. Су ыдысы босаған кезде, қызғылт-сары шам сөнеді және қақ тазалау аяқталады.  және  шамдары жыпылықтайды.
13. Бу дөңгелекшесін 0 күйіне бұраңыз.
14. Ыдысты таза сумен толтыр.

Осыдан кейін құрылғы пайдалануға дайын.

13. ИНДИКАТОР ШАМДАРЫНЫҢ ТҮСІНДІРМЕСІ

Шамдар	Әрекет	Мағынасы
	ON/OFF түймесін қосулы	Құрылғы өзін-өзі тексеру циклін бастайды, ол шамдардың кезекпен жыпылықтауы арқылы көрсетіледі
	Құрылғының қосылған кезде	Шамдар жыпылықтаса: құрылғы кофе жасау үшін қызуда Шамдар тұрақты жанса: құрылғы кофе жасауға дайын
	Бу тегігі ашық	Шамдар жыпылықтаса: бу дөңгелекшесін жабыңыз
	Суыту циклі қажет	"7.3 Салқындату циклі" бөлімінде с и п а т т а л ғ а н д а й жалғастырыңыз.
	Су ыдысы бос немесе құрылғы кофе жасамайды	Шамдар тез жыпылықтайды. "14. ақаулықтарды жою" бөлімін қараңыз
	Бу функциясы қажет	Шамның жыпылықтауы: құрылғы бу шығару үшін қызуда Шам тұрақты жанса: құрылғы бу шығаруға дайын
 <p>сары</p> <p>ҚЫЗҒЫЛТ</p> <p>жыпылықтауда</p>	Құрылғыны қақтан тазалау керек	Құрылғыны қақтан тазалаңыз, тазалау аяқталғанда  шамы сөнеді.

14. АҚАУЛЫҚТАРДЫ ЖОЮ

Проблема	Себебі	Шешімі
Эспрессо кофесі мүлдем құйылмайды	Ыдыста су жоқ	Су ыдысын толтырыңыз
	Сүзгі ұстағыштағы тесіктер бітелген	Сүзгі ұстағыш шүмегіндегі тесіктерді тазалаңыз
	Сүзгі бітелген немесе тесіктері бар сүзгі жоқ	"11.2 Кофе сүзгілерін тазалау" бөлімде сипатталғандай етіп тазалаңыз
	Ыдыс дұрыс салынбаған және астыңғы клапандар ашық емес	Астыңғы клапандарды ашу үшін ыдысты жайлап басыңыз
	Су айналымында қақ қалыптасқан	"12. Қақ тазалау" бөлімде сипатталғандай етіп қақтан тазалаңыз
Эспрессо кофесі тесіктердің орнына сүзгі ұстатқыштың ж и е к т е р і н е н тамшылайды	Сүзгі ұстатқыш дұрыс салынбаған немесе кірлеген	Сүзгі ұстатқышты дұрыс бекітіңіз және жеткен жеріне дейін мықтап бұраңыз
	Эспрессо қайнатқыш бөлігінің толтырмасының созылмалы қасиеті жоғалған немесе ол кірлеген	Эспрессо қайнату бөлігінің тығыздағышын тұтынушыларға қызмет көрсету орнына ауыстыртыңыз
	Сүзгі ұстағыштағы шүмектерінің тесіктері бітелген	Сүзгі ұстағыш шүмегіндегі тесіктерді тазалаңыз
	Сүзгі бітелген немесе тесіктері бар сүзгі жоқ	"11.2 Кофе сүзгілерін тазалау" бөлімде сипатталғандай етіп тазалаңыз
Сүзгі ұстатқыш құрылғыға бекітілмейді	Сүзгіге тым көп кофе салынған	Берілген өлшеуішті пайдаланыңыз және дайындау түріне сай сүзгі түрін пайдаланып жатқаныңызға көз жеткізіңіз
Эспрессо көпіршік тым сұйық (шүмектен тым тез ағады)	Тартылған кофе жеткілікті тығыздалып басылмаған	Тартылған кофені қаттырақ басыңыз
	Тартылған кофе жеткіліксіз	Тартылған кофе мөлшерін көбейтіңіз
	Тартылған кофе тым ірі	Эспрессо құрылғылары үшін тек тартылған кофені пайдаланыңыз
	Тартылған кофенің дұрыс емес түрі пайдаланылып жатыр	Басқа тартылған кофе түрін пайдаланыңыз
→		

Проблема	Себебі	Шешімі
Эспрессо көпіршік тым қара (шүмектен тым баяу ағады)	Тартылған кофе өте қатты тығыздалған	Кофені азырақ тығыздаңыз
	Тартылған кофе мөлшері тым көп	Тартылған кофе мөлшерін азайтыңыз
	Эспрессо қайнатқыш тесігі бітелген	"11.3 Кофе шүмектерін тазалау" бөлімде сипатталғандай етіп тазалаңыз
	Сүзгі бітеліп қалған	"11.2 Кофе сүзгілерін тазалау" бөлімде сипатталғандай етіп тазалаңыз
	Тартылған кофе тым ұсақ	Эспрессо құрылғылары үшін тек тартылған кофені пайдаланыңыз
	Тартылған кофе тым майда немесе ылғалды	Тек эспрессо кофесін жасау құрылғыларына арналған тартылған кофені пайдаланыңыз және оның тым ылғал емес екенін тексеріңіз
	Су айналымында қақ қалыптасқан	"12. Қақ тазалау" бөлімде сипатталғандай етіп қақтан тазалаңыз
Кофе құйылған соң сүзгі қайнатқыш шүмегіне бекітілген күйінде қалады		Сүзгі ұстатқышты енгізіңіз, кофе құйыңыз, сосын сүзгі ұстатқышты шығарып алыңыз
Құрылғы ешқандай сусынды жасамауда және шамдар бірнеше секундқа жыпылықтайды.	Ыдыста су жоқ	Ыдысты сумен толтырыңыз
	Ыдыс дұрыс салынбаған және астыңғы клапандар ашық емес	Астыңғы клапандарды ашу үшін ыдысты жайлап басыңыз
	Эспрессо қайнатқыш тесігі бітелген	"11.3 Кофе шүмектерін тазалау" бөлімде сипатталғандай етіп тазалаңыз
	Сүзгі бітеліп қалған	"11.2 Кофе сүзгілерін тазалау" бөлімде сипатталғандай етіп тазалаңыз
	Су айналымында қақ қалыптасқан	"12. Қақ тазалау" бөлімде сипатталғандай етіп қақтан тазалаңыз
Құрылғы жұмыс істемейді және барлық шамдар жыпылықтайды		Құрылғыны дереу розеткадан ажыратып, ресми тұтынушыларды қолдау орталығымен хабарласыңыз.
Капучино жасау барысында сүт көпіршігі жасалмайды	Сүт онша салқын емес	Сүтті әрқашан тоңазытқыш температурасында пайдаланыңыз
	Капучино жасағыш кірлеген	Капучино жасағышты "7.3 Салқындату циклі" бөлімінде сипатталғандай етіп тазалаңыз
	Су айналымында қақ қалыптасқан	"12. Қақ тазалау" бөлімде сипатталғандай етіп қақтан тазалаңыз

A készülék használata előtt mindig el kell olvasni a biztonsági használatra vonatkozó figyelmeztetéseket tartalmazó füzetet.

1. LEÍRÁS



1.1 A készülék leírása - A

- A1. Víztartály fedél
- A2. Víztartály kiemelő fogantyú
- A3. Víztartály
- A4. Csészeemelő
- A5. Kávé adagoló
- A6. Főkapcsoló (ON/OFF)
- A7. Csészetartó rács
- A8. A cseptálcában lévő víz szintjét mutató piros úszó
- A9. Csepegtető tálca
- A10. Pohár/mug csészetartó rács
- A11. Gőzfúvóka
- A12. Gőz adagoló gomb

1.2 Kezelőfelület leírása - B

- B1. 1 csésze választó gomb
- B2. A nyomógombba épített „BE” (fehér) jelzőfény
- B3. 2 csésze választó gomb
- B4. A nyomógombba épített „BE” (fehér) jelzőfény
- B5. Gőz adagoló gomb
- B6. A nyomógombba épített „BE” (fehér) jelzőfény
- B7. „Vízköoldás” szükségét jelzőfény (narancssárga)

1.3 A tartozékok leírása - C

- C1. Szűrőtartó
- C2. 1 csésze szűrő (a szűrő alatt lévő  szimbólum)
- C3. 2 csésze szűrő (a szűrő alatt lévő  szimbólum)
- C4. Kávépárna szűrő (a szűrő alatt lévő  szimbólum)
- C5. Adagolókanál
- C6. Kávétömörítő
- C7. Tisztító tű a gőzfúvókához
- C8. Vízkeménység vizsgálata
- C9. Vízköoldószer (*Csak bizonyos modellekben)
- C10. Tejes kancsó

1.4 A szállítás a tisztító tartozékokat nem tartalmazza, de a gyártó által ajánlottak

További információért látogasson el a Delonghi.com weboldalra.

 **Vízlagymító szűrő**
EAN: 8004399327252

2. A KÉSZÜLÉK ELŐKÉSZÍTÉSE

Langyos vízzel és konyhai mosogatószerrel mossa el az összes tartozékot, majd az alábbiak szerint járjon el:





1. Vegye ki a víz tartályt (A3) (1 ábr.) és töltsse fel friss, tiszta vízzel, ügyeljen arra, hogy a víz ne lépje túl a MAX jelzést (2. ábr.).

2. Helyezze vissza a tartályt óvatosan nyomva úgy, hogy a tartály alján elhelyezkedő szelepek kinyíljanak (3. ábra.).

Figyelem: *Soha ne indítsa be a készüléket, ha a tartályban nincs víz vagy a tartály nincs a helyén.*

Megjegyzés: *Tanácsos minél előbb beállítani a víz keménységét a „9. Beállítások menü” című fejezetben leírtak szerint.*



3. A KÉSZÜLÉK ELSŐ BEINDÍTÁSA

1. Helyezze a dugót az aljzatba. Nyomja meg a főkapcsolót (A6) (4. ábr.).
2. A készülék öndiagnózist végez, ezt a három gomb egymást követő villogása jelzi (5. ábr.).
3. A  és  jelzőfények villognak, azt jelzik, hogy a készülék nemsokára eléri a kívánt hőmérsékletet (6. ábr.): amikor a jelzőfények tartósan világítanak, a készülék készen áll a kör átöblítésére.
4. Akassza a szűrőtartót a gépre: igazítsa a szűrőtartó fogantyúját „INSERT” állásba, és fordítsa a fogantyút jobbra, amíg „CLOSE” állásba nem kerül (7. ábr.).
5. Tegyen egy legalább 0,5 liter őraltalmú edényt a kávéadagoló (A5) és a gőzfúvóka alá (A11) (8. ábr.).
6. Nyomja meg a  gombot. Ismétlje meg ezt a műveletet ötször (9. ábr.).
7. Forgassa el a gőz szabályozó gombot (A12)  helyzetbe (10. ábr.) és addig adagoljon vizet, amíg a víz tartály ki nem ürül; majd forgassa a fogantyút 0 állásba. Ez lehetővé teszi a víz eltávolítását a csőből, mielőtt kiengedné a gőzt.

A készülék készen áll a használatra.

Megjegyzés: *Teljesen normális jelenség, ha víz gyűlik össze a tartály alatti tálcában; ezért ezt a tálcát időnként szárazra kell törölni egy tiszta szivaccsal.*

4. KÁVÉKÉSZÍTÉS

1. Helyezze az őrölt kávéhoz való szűrőt a (C2) vagy (C3) szűrőtartóba (C1) (11 ábr.).
2. Töltsse meg a szűrőt őrölt kávéval (12. ábr.). Győződjön meg róla, hogy a kávé finom őrlésű és kifejezetten eszpresszó kávé készítésére alkalmas legyen.
3. Egyenletesen ossza el az őrölt kávé a szűrőben, majd egy kissé nyomkodja le a kávé tömörítővel (C6) (13. ábra). Győződjön meg arról, hogy a kávé a tömörítés után egy szinten van. Előfordulhat, hogy további kávé kell hozzáadni.
4. Távolítsa el a felesleges kávé a szűrőtartó széléről és ez utóbbit akassza a gépre (7. ábr.).
5. Helyezze a csészt vagy csészéket a szűrőtartó csőrei alá
6. Győződjön meg róla, hogy a kávéadagoló gomb jelzőfényei világítanak, és nyomja meg a kávéadagoló gombot  (B1) vagy  (B3).
7. A készülék folytatja, majd automatikusan megszakítja az adagolást.

8. A szűrőtartó lekasztásához forgassa a fogantyút jobbról balra.

Megj.:

- A készülék megfelelő működése érdekében, mielőtt a kávéfőző egységbe örölt kávé tenne, győződjön meg arról, hogy a szűrőben nem maradt kávépor az előző kávéfőzésből.
- Miközben a gép készíti a kávé, bármelyik pillanatban meg lehet állítani a kávé kifolyását az előbbi gomb megnyomásával.
- Amint a kávéfőzés befejeződött, amennyiben a csészében lévő kávé mennyiségét növelni szeretné, elegendő lenyomni (3 mp-en belül) az előzőleg benyomott adagoló gombot: az adagolás néhány másodperc után automatikusan abbamarad.
- Azért, hogy a kávé ne fröccsenjen ki, ne vegye le a szűrőtartót, amíg a gép kávé adagol, és az adagolást követően mindig várjon néhány másodpercet.

4.1 Nyomja le a kávé:

Az örölt kávé tömörítése rendkívül fontos a jó presszókávé főzéséhez.

- Ha nagyon összetömöri a kávé, a kávé lassan folyik le és erős lesz.
- Ha túl kevésbé tömöríti a kávé, a kávé gyorsan folyik le és gyenge lesz.

4.2 Tanácsok melegebb kávé főzéséhez

- A kávéfőzés megkezdése előtt némi forró vízzel öblítse át a csészéket.
- Akassza a szűrőtartót a gépre (C1) a szűrővel együtt (C2) vagy (C3) beillesztve, **de ne tegyen bele kávé**. Tegye a kávékészítéshez kívánt csészét a megfelelő helyre, nyomja meg az 1 csészéhez való gombot, és adagoljon forró vizet a csészébe, hogy az felmelegedjen.
- Emelje a hőmérsékletet a programozás menüben (lásd „9. Beállítások menü”).
- Működés közben a csészemlegítő (A4) átforrósodik: helyezze rá a használni kívánt csészéket.

5. PRESSZÓKÁVÉ KÉSZÍTÉSE KÁVÉPÁRNÁBÓL

1. Helyezze a kávépárma szűrőt (C4) a szűrőtartóba (C1) (14. ábr.).
2. Helyezze a kávépárnát a szűrőtartó közepére, a lehető legpontosabban a szűrő fölé (15 ábra). A kávépárma megfelelő elhelyezéséhez kövesse a gyártó által a kávépárnák csomagolásán feltüntetett utasításokat.
3. Akassza a szűrőtartót a gépre (7. ábr.).
4. Helyezze a csészét a szűrőtartó csőrei alá.
5. Győződjön meg róla, hogy a kávéadagoló gomb jelzőfényei világítanak, és nyomja meg a kávéadagoló gombot  (B1).
6. A készülék folytatja, majd automatikusan megszakítja az adagolást.
7. A szűrőtartó lekasztásához forgassa a fogantyút jobbról balra.

5.1 Az ESE szabványnak

megfelelő kávépárnákat használjon: ezt a csomagoláson található, alábbi jel mutatja.



Az E.S.E szabvány a legnagyobb kávépárna gyártó vállalatok által elfogadott rendszer, mely leegyszerűsíti a presszó kávé készítését.



Megjegyzés:

- **Amikor kávépárnákat használ, egyszerre csak egy kávé lehet készíteni.**
- Miközben a gép készíti a kávé, bármelyik pillanatban meg lehet állítani a kávé kifolyását az előbbi gomb megnyomásával.
- Amint a kávéfőzés befejeződött, amennyiben a csészében lévő kávé mennyiségét növelni szeretné, elegendő lenyomni (3 mp-en belül) az előzőleg benyomott adagoló gombot: az adagolás néhány másodperc után automatikusan abbamarad.
- Azért, hogy a kávé ne fröccsenjen ki, ne vegye le a szűrőtartót amíg a gép kávé adagol, és az adagolást követően mindig várjon néhány másodpercet.
- Lásd a „4.2 Tanácsok melegebb kávé főzéséhez” szak.

6. A LEFŐZÖTT KÁVÉ MENNYISÉGÉNEK BEÁLLÍTÁSA



A készülék gyári beállítás szerint normál mennyiségeket készít. Amennyiben módosítani kívánja ezeket a mennyiségeket, az alábbiak szerint kell eljárni:

1. Helyezzen egy vagy két csészét a szűrőtartó csőrei alá (C1).
2. Nyomja meg a programozni kívánt gombot ( vagy ) és tartsa nyomva.
3. A gép megkezdí a kávé adagolását, a másik kávé adagoló gomb pedig villog, így jelzi, hogy a gép programozási módban van.
4. Miután a kávé elérte a kívánt szintet a csészében, engedje el a gombot: az adagolás abbamarad, a jelzőlámpa pedig villogni kezd, ezzel jelzi, hogy a mennyiséget sikerrel mentette a gép.

	Gyári mennyiség	Beállítható mennyiség
	35 ml	≈15 ml-től ≈90 ml-ig
	70 ml	≈30 ml-től ≈180 ml-ig

7. A CAPPUCCINO KÉSZÍTÉS MÓDJA

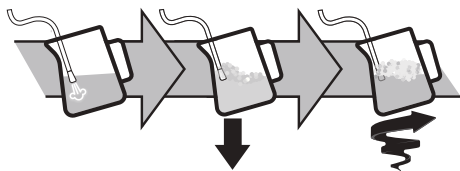

1. Ha magas poharat szeretne használni, távolítsa el a csépegető tálcát (A9) és helyezze a poharat a megfelelő tálcára (A10) (16. ábr.).

- Presszókávét az előző fejezetekben leírt módon készítsen, megfelelő nagyságú csészéket használva.
- Töltse meg a tejes kancsót hűtőhideg friss tejjel (17. ábr.). A tej térfogata 2-3-szorosára fog nőni
- Nyomja meg a gombot  (18. ábr.). A jelzőfény villog. Amikor a jelzőfény folyamatosan világít, a gép készen áll és gőzt adagol.
- Helyezzen egy kancsót a gőzfúvóka alá (A11): merítse be a fúvókát és forgassa a gőz szabályozó gombot  helyzetbe (19. ábr.).



- A tej habosításához helyezze a gőzfúvókát a tej felületére: így a levegő keveredik a tejjel és a gőzzel
- Tartsa a gőzfúvókát a tej felszínén, ügyeljen arra, hogy ne kapjon be túl sok levegőt, mert azok nagy buborékokat képeznek.
- Merítse a gőzfúvókát a tej felszíne alá: így örvény keletkezik.
- A kívánt hőmérséklet elérése után ismét nyomja meg a gőz adagoló gombot és várjon, amíg a gőz adagolás teljesen megszakad, csak ezt követően távolítsa el a tejes kancsót.
- Öntse a felhabosított tejet a korábban elkészített kávé tartalmazó csészékbe. A cappuccino készen van.
- Tetszés szerint édesítse, a tejhabot szórja meg egy kis kakaóval.

Megjegyzés:

- Ha több cappuccinót kell készítenie, mindenképp el kell készítenie az összes kávéét és csak legvégül készíttse el a habosított tejet a cappuccinóhoz;
- Ha ki akar lépni a gőz funkcióból, nyomja meg bármelyik gombot. A  és  jelzőfények villognak, azt jelezve, hogy el kell végezni a hűtési ciklust.
- Javasoljuk a gőz maximum 60 másodpercig tartó adagolását.



7.1 Az optimális használatra vonatkozó tanácsok:



- Egy adag cappuccinóhoz javasolt mennyiség: 100 ml.
- Ha sűrű és egységes habot szeretne készíteni, hűtőhideg (kb. 5°C hőmérsékletű) tejet kell használni.
- Amikor a gép készen áll a tej habosítására, annak megkezdése előtt tegyen egy üres edényt a gőzfúvóka alá és nyissa ki a gőz szabályozó gombot, hogy eltávolítsa a levegőt a gőz körből. Zárja vissza a gőz szabályozó gombot és folytassa a készítést.

7.2 A gőzfúvóka tisztítása

- Minden egyes használat után egy rongy segítségével el kell távolítani a tejmaradványokat a gőz fúvókáról (20. ábr.). Az alapos tisztításhoz tanácsos az Eco MultiClean-t használni: a tejfehérjék és tejszírok eltávolításával biztosítja a higiéniát, és az egész gép tisztítására használható.
- Néhány másodpercig adagoljon gőzt, hogy alaposan megtisztítsa a gőz fúvókát (21. ábr.)
- Várjon, amíg az adagoló lehűl: ahhoz, hogy fenntartsa az adagoló hatékonyságát az idők során, használja a tisztító tűt, hogy a lyuk szabad maradjon (C7) (22. ábr.).

7.3 Hűtési ciklus

A gőz funkció használata után a gépen lévő  és  jelzőfények egyidejűleg villognak azt jelezve, hogy a kazánt a kávékészítésnek megfelelő hőmérsékletre kell lehűteni. Az alábbiak szerint járjon el:



- helyezzen egy edényt a cappuccino készítő alá;
- nyissa ki a gőz szabályozó gombot hogy gőzt és forró vizet adagoljon: a  jelzőfény villog (23. ábr.);
- amikor a jelzőfények ( és ) villognak, a kazán lehűlt: zárja el a gőz szabályozó gombot (amikor a kazán lehűlt, az adagolás megszakad) (24. ábr.). A gép most készen áll a használatra.







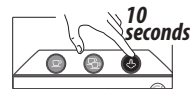

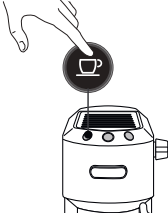

8. FORRÓ VÍZ KÉSZÍTÉS

- Helyezzen egy edényt a gőzfúvóka alá (A11).
- Várja meg, amíg a kávé adagoló (B1) és (B3) jelzőfények bekapcsoljanak.
- Forgassa a szabályozó gombot (A12) helyzetbe . A forró víz a gőzfúvókán keresztül távozik.
- A forró víz adagolás megszakításához forgassa a szabályozó gombot 0 helyzetbe.

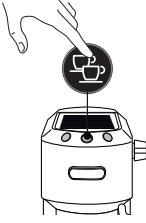
Javasoljuk a gőz maximum 60 másodpercig tartó adagolását.

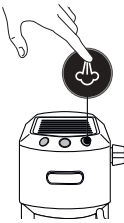
9. BEÁLLÍTÁSOK MENÜ

1. Lépjön a menübe:	
Tartsa nyomva a  gombot 10 másodpercig, míg a három gomb sorrendben el nem kezd villogni:	 
→	

2. Válassza ki a szabályozandó beállítást		
Megfelelő beállítás	Nyomja meg a beállítás kiválasztásához	Nyomja meg a beállítás módosításához
Kávéfőzési hőmérséklet	 <p><i>Ez a hőmérséklet a thermoblock rendszerben lévő vízre vonatkozik. Ezért eltér a csészében lévő ital hőmérsékletétől vagy a szűrőtartó adagolóján keresztül kifolyó ital hőmérsékletétől.</i></p>	Nyomjon  az Alacsony hőmérséklet kiválasztásához
		Nyomjon  a Közepes hőmérséklet kiválasztásához
		Nyomjon  a Magas hőmérséklet kiválasztásához
Vízkeménység		Nyomjon  a Lágy keménységi fok kiválasztásához
		Nyomjon  a Közepes keménységi fok kiválasztásához
Automata kikapcsolás		Nyomjon  9 perc kiválasztásához
		Nyomjon  30 perc kiválasztásához
		Nyomjon  3 óra kiválasztásához
→		

3. Kilépés a menüből
15 másodperc inaktivitás után a készülék automatikusan kilép a beállítások menüből.





Megjegyzés:

- A módosított beállításra vonatkozó jelzőfény gyors villogása a módosítás megerősítését jelzi.
- 15 másodperc inaktivitás után a készülék automatikusan kilép a beállítási menüből, és készen áll a használatra.

10. GYÁRI BEÁLLÍTÁSOK (REZET)

Ezzel az eljárással a gépet vissza lehet állítani a gyári beállításokra.

Az alábbiak szerint járjon el:

1. Állítsa a gőzfűvókát (A11) a csepegtető tálca fölé (A9);
2. Nyissa ki a programozási menüt;
3. Forgassa el a gőz szabályozó gombot (A12)  helyzetbe;
4. Nyomja meg a  gombot. A három jelzőfény egyidejűleg villog az eredeti beállítások visszaállításának megerősítésére.
5. A villogó  és  jelzőlámpák azt jelzik, hogy el kell zárni a gőz szabályozó gombot (○ szimbólum).

A gőz szabályozógomb elzárása után a készülék készen áll a használatra.

11. A GÉP TISZTÍTÁSA

A készülék alábbi részeit rendszeresen kell tisztítani:

- csepegtető tálca (A9)
- a kávészűrők (C2), (C3) és (C4);
- kávé adagoló (A5);
- víztartály (A3);
- gőzfűvóka (A11) a „7.2 A gőzfűvóka tisztítása” fejezet szerint;

Figyelem!

- A gép egyetlen komponensét vagy tartozékát sem szabad mosogatógépből mosni.
- A készülék tisztításához ne használjon oldószereket, súrolószereket vagy alkoholt.
- A kávézacc vagy egyéb lerakódások eltávolításakor nem szabad fémtárgyakat használni, mert ezek megkarcolhatják a gép fém- vagy műanyag felületeit.
- Egy hétnél hosszabb állás esetén javasoljuk, hogy az újbóli használat előtt öblítse ki a gépet a „3. A készülék első beindítása” bekezdés útmutatásai alapján.

Veszély!

- Tisztítás során soha ne merítse a készüléket vízbe: az egy elektromos berendezés.

- A készülék külső tisztításának megkezdése előtt kapcsolja ki a gépet, húzza ki a hálózati csatlakozót, és hagyja a készüléket kihűlni.

11.1 A csepeptálcá tisztítása

Figyelem!

A csepegtető tálcában van egy piros színű úszó, amely a víz szintjét jelzi. Még mielőtt ez a jelző túlnyúlik a csészetartó tálcán (25. ábr.), ki kell üríteni és meg kell tisztítani a tartályt, ellenkező esetben a víz túlfolyik a peremen és kárt tesz a gépben, a támasztó felületben vagy az azt körülvevő részen.

1. Vegye ki a tálcát (A9) (26. ábr.).
2. Vegye ki a csészetartó rácsot (A7), öntse ki a vizet és egy ronggyal tisztítsa meg a tálcát: majd ismét szerelje össze a csepegtető tálcát. Vegye ki a mug csésze vagy pohártartó rácsot (A10), tisztítsa meg vízzel, szárítsa meg és tegye vissza a helyére;
3. Ezután tegye vissza a cseppgyűjtő tálcát.

11.2 A kávészűrők tisztítása

A kávészűrőket úgy tervezték, hogy a lehető legjobb kávékrémet lehessen elkészíteni. Hatékonyságuk megőrzése érdekében a szűrőknek mindig tisztának és a kávémaradékoktól mentesnek kell lenniük.

- Minden használat után öblítse ki a szűrőt bő folyó vízzel (27. ábr.), majd nyomja meg a perforált szűrőt, hogy meggyőződjön a megfelelő illeszkedésről (28. ábr.);
- Ellenőrizze, hogy a szűrő hátoldalán lévő lyuk (lásd a 29. ábrát) maradványoktól mentes-e.

Ha a szűrő még mindig piszkos, vagy havonta legalább egyszer tisztítsa meg a kávészűrőket a következőképpen::

1. Vegye ki a perforált szűrőt a fül segítségével (30. ábr.).
2. Öblítse ki a szűrőket folyó víz alatt (31. ábr.).
3. Győződjön meg arról, hogy a lyukak nincsenek eltömődve. Szükség esetén egy tű segítségével tisztítsa meg (29-31. ábr.).
4. Egy ronggyal törölje szárazra.
5. Helyezze vissza a perforált szűrőt a fészkebe és ütközésig nyomja (28. ábr.).

Kávépárna szűrő

Folyó vízzel öblítse ki. Győződjön meg arról, hogy a lyukak nincsenek eltömődve. Szükség esetén egy tű segítségével tisztítsa meg (29-31. ábr.).

11.3 A kávé adagoló tisztítása

Minden 200 kávé lefőzése után öblítse át kb. 0,5 liter vízzel az adagolóból (nyomja meg a kávéadagoló gombot, de ne használjon kávé).

11.4 Egyéb tisztítások

1. A gép tisztításához ne használjon oldószereket vagy súrolószereket. Elegendő egy nedves és puha rongy.
2. Rendszeresen tisztítsa a szűrőtartót.

11.5 A víztartály tisztítása

1. Rendszeresen (havonta kb. egy alkalommal) és a vízlágyító szűrő (ha van) minden cseréje alkalmával tisztítsa meg a tartályt nedves ruhával és kímélő tisztítószerrel;
2. Vegye ki a szűrőt (ha van) és öblítse ki folyó víz alatt;
3. Tegye vissza a szűrőt (ha van), tölts fel a tartályt friss vízzel és tegye vissza a tartályt;
4. (Csak vízlágyító szűrővel rendelkező modellek esetén) Adagoljon 100ml vizet.

12. VÍZKŐOLDÁS



Figyelem!

- Használat előtt olvassa el a vízkőoldószers csomagolásán található utasításokat és a címkét (C9).
- Kizárólag De'Longhi vízkőoldó használatát javasoljuk. Nem megfelelő vízkőoldó használata, valamint a nem szabályszerűan végzett vízkőoldás olyan károkat okozhat, melyek javítása nem tartozik a gyártó által vállalt garancia körébe.
- A vízkőoldó károsíthatja a kényes felületeket. Ha a termék véletlenül kiömlik, azonnal itassa fel.

A vízkőoldás elvégzéséhez	
Vízkőoldószers	De'Longhi vízkőoldószers
Edény	Úrtartalom 1 l
Idő	~25 perc

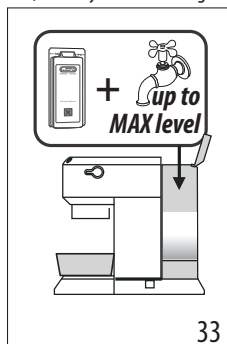
1. Akkor érkezett el a vízkőoldás ideje, amikor a  narancssárga színű jelzőfény villog.
2. Győződjön meg arról, hogy a szűrőtartó nincs beakasztva és helyezzen egy edényt a forró víz adagoló és a kazán szűrő alá (32. ábr.).
3. Öntse a vízkőoldószert a tartályba, a kapott vízkőoldót vízzel hígítsa (a tartályt a MAX szintig tölts fel) (33. ábr.)



4. Tartsa lenyomva a gombot  10 másodpercig, amíg a 3 jelzőfény egymás után villogni kezd.
5. Forgassa a gőz szabályozó gombot  állásba.
6. Nyomja meg a  gombot a vízköoldás elindításához.
7. A vízköoldó program kezdetét veszi és a vízköoldó folyadék a gőzfúvókán keresztül távozik. A vízköoldó program során a készülék meghatározott időközönként számos átmosást végez, amellyel eltávolítja a kávéfőző készülékben képződött vízkövet és teljesen kiüríti a tartályt.

Megjegyzés:





Vízköoldás közben, a kávé kör tisztításához, **időről időre zárja el a gőz szabályozó gombot**, hogy kis mennyiségű vízköoldószer távozzon a kávéadagolóból.

Az adagolás megszakad és a  narancssárga jelzőfény tovább villog azt jelezve, hogy a vízköoldó ciklus még tart.

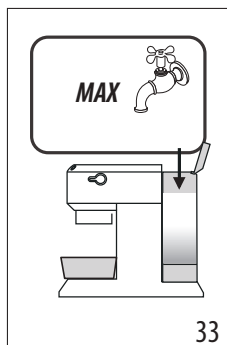

Ekkor el kell végezni az öblítést.

8. Üritse ki a vízköoldó folyadék összegyűjtéséhez használt edényt és tegye az adagoló alá.



9. A gép készen áll az öblítésre friss és tiszta vízzel. Vegye ki a víztartályt, ürítse ki, öblítse ki folyó vízzel, tölts fel a MAX szintig friss vízzel (34. Ábr.) és tegye vissza a gépbe.
 10. Ellenőrizze, hogy a gőz szabályozó gomb  helyzetben van, majd nyomja meg a  gombot az öblítés elindításához. Vízköoldás közben, a kávé kör tisztításához, **időről időre zárja el a gőz szabályozó gombot**, hogy kis mennyiségű vízköoldószer távozzon a kávéadagolóból.
 11. Végezzen egy második öblítést is a 7-től a 9-ig pontig, a szűrőt is behelyezve (ha előzetesen behelyezték).
 12. Amikor a víztartály üres, a narancssárga jelzőfény kikapcsol és a vízköoldás véget ért. A  és  jelzőfények villognak.
 13. Zárka el a gőz szabályozó gombot 0-ra forgatva azt.
 14. Tölts fel a tartályt friss vízzel.
- A gép most készen áll a használatra.

13. A JELZŐFÉNYEK JELENTÉSE

Jelzőfények	Művelet	Jelentés
  	ON/OFF kapcsoló bekapcsolása	A készülék öndiagnózist végez, ezt a jelzőlámpák sorrendben kezdődő villogása jelzi
  	A készülék be van kapcsolva	Villogó jelzőfények: a készülék melegszik a kávékészítéshez Fixen világító jelzőfények: a készülék készen áll a kávékészítésre
	Nyitott gőz szabályozógomb	Villogó jelzőfények: zárja el a gőz szabályozó gombot
	Hűtési ciklus elvégzésére van szükség	A „7.3 Hűtési ciklus” bek. szerint kell eljárni.
→		

Jelzőfények	Művelet	Jelentés
  	A víztartály üres vagy a gép nem adagol kávét	A jelzőfények gyorsan villognak. Hivatkozzon a „3. A készülék első beindítása” feje.
  	Gőz funkció szükséges	Villogó jelzőfény: a készülék melegszik a kávékészítéshez Fixen világító jelzőfények: a készülék készen áll a kávékészítésre
   <i>narancssárga szín villogó</i>	El kell végezni a vízköoldást	Végezze el a vízköoldást: a művelet akkor van befejezve, amikor a  jelzőlámpa kialszik.

14. HA VALAMI NEM MŰKÖDIK

Probléma	Ok	Megoldás
Nem jön ki több presszókávé	Nincs víz a tartályban	Tölts fel a tartályt
	A szűrőtartó csőreinek lyukai el vannak tömődve	Tisztítsa meg a szűrőtartó csőreinek lyukait
	A szűrő eltömődött vagy hiányzik a szűrő	A tisztítást a „11.2 A kávészűrők tisztítása”
	A tartály rosszul van behelyezve és az alján található szelepek nincsenek nyitva	Finoman nyomja meg a tartályt úgy, hogy az alján lévő szelepek kinyíljanak
	Vízkö van a hidr. rendszerben	Végezzen vízköoldást a „12. Vízköoldás”
A presszókávé nem a szűrőtartó lyukain keresztül, hanem a szélén át csepeg	A szűrőtartó rosszul lett beillesztve vagy koszos	Akassza be megfelelően a szűrőtartót, és erővel teljesen csavarja be
	A presszó kazán tömitése elvesztette rugalmasságát vagy koszos	Cserélje ki a presszó kazán tömitését egy Szakszerviznél
	A szűrőtartó csőreinek lyukai el vannak tömődve	Tisztítsa meg a szűrőtartó csőreinek lyukait
	A szűrő eltömődött vagy hiányzik a szűrő	A tisztítást a „11.2 A kávészűrők tisztítása”
A szűrőtartót nem lehet rákasztani a készülékre	A szűrőbe túl sok kávé lett betöltve	Használja a mellékelt adagolókanalat és győződjön meg arról, hogy a megfelelő típusú szűrőt használja
A kávékrém világos színű (a kávé gyorsan folyik le a csőrből)	Az őrölt kávé kevésbé van tömörítve	Nyomja össze jobban az őrölt kávét
	Túl kicsi az őrölt kávé mennyisége	Növelje az őrölt kávé mennyiségét
	A kávé túl durvára van őrölve	Csak presszó kávéfőzőkhöz ajánlott kávét használjon
	Az őrölt kávé típusa nem megfelelő	Használjon más minőségű őrölt kávét
		→

Probléma	Ok	Megoldás
A kávékrém sötét színű (a kávé lassan folyik le a csőrből)	Az őrölt kávé túlságosan tömörítve van	Kevesbé nyomja le a kávé
	Túl nagy az őrölt kávé mennyisége	Csökkentse az őrölt kávé mennyiségét
	A kazán szűrője el van dugulva	A tisztítást a „11.3 A kávé adagoló tisztítása”
	A szűrő el van dugulva	A tisztítást a „11.2 A kávészűrők tisztítása”
	A kávé túl finomra van őrölve	Csak presszó kávéfőzőkhöz ajánlott kávé használjon
	Az őrölt kávé túlságosan finomra van őrölve vagy nedves	Csak presszókávé gépeknek megfelelő őrölt kávé használjon, és a kávé ne legyen túl nedves
	Vízkö van a hidr. rendszerben	Végezze el a vízköoldást a bekezdésben leírtak szerint „12. Vízköoldás”
A kávé adagolása után a szűrő csatlakoztatva marad a kazán szűrőhöz		Tegye vissza a szűrőtartót, adagoljon kávé, majd vegye le a szűrőtartót
A gép semmilyen italt nem adagol és az összes jelzőfény néhány másodpercig villog	Nincs víz a tartályban	Töltse meg a víztartályt
	A tartály rosszul van behelyezve és az alján található szelepek nincsenek nyitva	Finoman nyomja meg a tartályt úgy, hogy az alján lévő szelepek kinyíljanak
	A kazán szűrője el van dugulva	A tisztítást a „11.3 A kávé adagoló tisztítása”
	A szűrő el van dugulva	A tisztítást a „11.2 A kávészűrők tisztítása”
	Vízkö van a hidr. rendszerben	Végezzen vízköoldást a „12. Vízköoldás” bek. szerint
A gép nem működés és az összes jelzőlámpa villog		Azonnal csatlakoztassa le a készüléket és forduljon márkaszervizhez
A tejen nem képződik hab a habosítás közben	A tej nem eléggé hideg	Mindig hűtőszekrény-hőmérsékletű tejet használjon
	A cappuccino készítő piszkos	Végezze el a cappuccino készítő tisztítását a „7.2 A gőzfúvóka tisztítása” bek. alapján
	Vízkö van a hidr. rendszerben	Végezze el a vízköoldást a „12. Vízköoldás” fejezetben leírtak szerint.

Před použitím přístroje si vždy přečtete příručku s bezpečnostními upozorněními.

1. POPIS



1.1 Popis přístroje - A

- A1. Víko nádržky na vodu
- A2. Držadlo pro vyjmutí nádržky na vodu
- A3. Nádržka na vodu
- A4. Ohřívač šálků
- A5. Dávkovač kávy
- A6. Hlavní vypínač (ON/OFF)
- A7. Mřížka na odkládání šálků
- A8. Ukazatel hladiny vody v odkapávací misce
- A9. Odkapávací miska
- A10. Mřížka na odkládání sklenice/hrnku
- A11. Parní tryska
- A12. Knoflík pro výdej páry

1.2 Popis ovládacího panelu - B

- B1. Tlačítko volby 1 šálku
- B2. Kontrolka „ON“ (bílá) integrovaná do tlačítka
- B3. Tlačítko volby 2 šálků
- B4. Kontrolka „ON“ (bílá) integrovaná do tlačítka
- B5. Tlačítko páry
- B6. Kontrolka „ON“ (bílá) integrovaná do tlačítka
- B7. Kontrolka „odvápňovací přípravek“ (oranžová)

1.3 Popis příslušenství - C

- C1. Držák filtru
- C2. Filtr na 1 šálek (symbol  pod filtrem)
- C3. Filtr na 2 šálky (symbol  pod filtrem)
- C4. Filtr na pody (symbol  pod filtrem)
- C5. Odměrka
- C6. Pěchovadlo
- C7. Jehla pro čištění parní trysky
- C8. Test tvrdosti vody
- C9. Odvápňovací přípravek (*pouze u některých modelech)
- C10. Konvička na mléko

1.4 Příslušenství k čištění nejsou součástí dodávky, jsou doporučeny výrobcem

Další informace najdete na webu Delonghi.com.

 **Změkčovací filtr**
EAN: 8004399327252

2. PŘÍPRAVA PŘÍSTROJE

Umyjte veškeré příslušenství teplou vodou a mycím prostředkem, a poté postupujte následovně:





- 1. Vyjměte nádržku na vodu (A3) (obr. 1) a naplňte ji čerstvou, čistou vodou, přičemž dávejte pozor, abyste nepřekročili značku MAX (obr. 2).

- 2. Zasuňte nádržku zpět tak, že na ni lehce zatlačíte, aby se otevřely ventily umístěné na dně nádržky (obr. 3).

Pozor: Nikdy neuvádějte do provozu přístroj bez vody v nádržce nebo bez nádržky.

Poznámka: Doporučujeme co nejdříve provést nastavení tvrdosti vody podle postupu popsaneho v kapitole „9. Menu nastavení“.



3. PRVNÍ UVEDENÍ PŘÍSTROJE DO PROVOZU

- 1. Zasuňte zástrčku do zásuvky. Stiskněte hlavní vypínač (A6) (obr. 4).
- 2. Přístroj provede autodiagnostiku signalizovanou postupně blikajícími třemi tlačítky (obr. 5).
- 3. Kontrolky  a  blikáním signalizuje, že přístroj dosahuje teploty (obr. 6); když kontrolky zůstanou svítit, je přístroj připraven k vypláchnutí okruhu.
- 4. Zahákněte držák filtru k přístroji: zarovnejte rukojeť misky držáku filtru s „INSERT“ a otočte rukojeť doprava, dokud nebude zarovnána s polohou „CLOSE“ (obr. 7).
- 5. Umístěte nádobu o objemu alespoň 0,5 litru pod dávkovač kávy (A5) a parní trysku (A11) (obr. 8).
- 6. Stiskněte tlačítko . Zopakujte tento postup 5 krát (obr. 9).
- 7. Otočte knoflíkem na páru (A12) do polohy /88 (obr. 10) a vypouštějte horkou vodu, dokud není nádržka na vodu prázdná; poté zavřete knoflík jeho otočením do polohy 0. To umožní odstranit vodu z trubičky před výdejem páry.

Přístroj je tak připraven k použití.

Poznámka: Je zcela běžné najít vodu v prostoru pod nádržkou; proto příležitostně tento prostor vysušte čistou houbičkou.

4. PŘÍPRAVA KÁVY

- 1. Vložte filtr pro mletou kávu (C2) nebo (C3) do držáku filtru (C1) (obr. 11).
- 2. Naplňte filtr mletou kávou (obr. 12). Ujistěte se, že káva je namletá na jemno a určená pro espresso.
- 3. Namletou kávu rovnoměrně rozprostřete a lehce ji přitlačte pěchovadlem (C6) (obr. 13). Ujistěte se, že je káva po upěchování zarovnaná. Možná bude potřeba přidat více kávy.
- 4. Odstraňte přebytečnou kávu z okraje držáku filtru a zahákněte držák filtru k přístroji (obr. 7).
- 5. Umístěte šálek nebo šálky pod hubice držáku filtru
- 6. Ujistěte se, že svítí kontrolky týkající se tlačítek pro výdej kávy, a poté stiskněte tlačítko pro výdej  (B1) nebo  (B3).
- 7. Přístroj pokračuje a automaticky zastaví výdej.
- 8. Chcete-li držák filtru uvolnit, otočte rukojeť zprava doleva.

Poznámka:

- Pro správnou funkčnost se před naplněním mletou kávou vždy ujistěte, že na filtru nejsou zbytky kávového prášku z předchozího spaření.

- Během přípravy kávy kávovarem lze výdej kdykoli zastavit stisknutím předtím stisknutého tlačítka pro výdej.
- Pokud si přejete množství kávy v šálku zvýšit, stačí po dokončení výdeje podržet (do 3 vteřin) stisknuté tlačítko pro výdej stisknuté předtím: výdej se po několika vteřinách automaticky přeruší.
- Abyste se vyhnuli postříknutí, nikdy neuvolňujte držák filtru, dokud je přístroj v činnosti a počkejte vždy několik vteřin po ukončení výdeje.
- Během přípravy kávy kávovarem lze výdej kdykoli zastavit stisknutím předtím stisknutého tlačítka pro výdej.
- Pokud si přejete množství kávy v šálku zvýšit, stačí po dokončení výdeje podržet (do 3 vteřin) stisknuté tlačítko pro výdej stisknuté předtím: výdej se po několika vteřinách automaticky přeruší.
- Abyste se vyhnuli postříknutí, nikdy neuvolňujte držák filtru, dokud je přístroj v činnosti a počkejte vždy několik vteřin po ukončení výdeje.
- Viz část „4.2 Rady pro teplejší kávu“.

4.1 Pěchování kávy:

Pěchování mleté kávy je velmi důležité pro získání dobré kávy espresso.

- Když ji příliš stlačíte, bude káva vytékat pomalu a bude silná.
- Zatlačí-li se naopak málo, bude káva vycházet příliš rychle a bude slabá.

4.2 Rady pro teplejší kávu

- Před přípravou kávy zahřejte šálky tak, že je opláchnete trochou horké vody.
- Zahákněte k přístroji držák filtru (C1) s vloženým filtrem (C2) nebo (C3) , **bez přidání kávy**. Za použití stejného šálku, jaký se používá na přípravu kávy, stisknout tlačítko 1 šálek a vydat horkou vodu do šálku tak, aby se ohřál.
- Zvyšte teplotu kávy v programovací nabídce (viz „9. Menu nastavení“).
- Během provozu se ohřivač šálků (A4) zahřívá: umístěte na něj šálky, které chcete použít.

5. JAK PŘIPRAVIT ESPRESSO POUŽITÍM KÁVOVÝCH PODŮ

1. Vložte filtr na kávu v podech (C4) do držáku filtru (C1) (obr. 14).
2. Vložte pod co nejvíce vystředěný nad filtr (obr. 15). Dodržujte vždy pokyny uvedené na obalu podů pro správné umístění podu na filtru.
3. Zahákněte držák filtru k přístroji (obr. 7).
4. Umístěte šálek pod hubice držáku filtru.
5. Ujistěte se, že svítí kontrolky týkající se tlačítek pro výdej kávy, a poté stiskněte tlačítko pro výdej (B1).
6. Přístroj pokračuje a automaticky zastaví výdej.
7. Chcete-li držák filtru uvolnit, otočte rukojeť zprava doleva.

5.1 Výběr podu

používejte pody, které splňují standard ESE: je to uvedeno na obalu se značkou.

Standard ESE je systém přijatý největšími výrobci podů a umožňuje připravit kávu espresso jednoduchým a čistým způsobem.

Poznámka:

- Při používání podů je možný jen jeden výdej najednou.

6. NAPROGRAMOVÁNÍ MNOŽSTVÍ KÁVY V ŠÁLKU

Kávovar je z výroby přednastaven na výdej standardních množství. Pokud chcete toto množství změnit, postupujte následovně:

1. Umístěte jeden nebo dva šálky pod hubice držáku filtru (C1).
2. Stiskněte tlačítko, které si přejete naprogramovat (☕ nebo ☕☕) a držte je stisknuté.
3. Přístroj začne vydávat kávu a další tlačítko pro výdej kávy bliká na znamení, že je přístroj v programovacím režimu.
4. Jakmile je dosažena požadované množství kávy v šálku, tlačítko uvolněte: výdej se přeruší a kontrolka bliká na znamení, že množství je uloženo správně do paměti.

	Výchozí množství	Nastavitelné množství
☕	35 ml	od ≈15 do ≈90 ml
☕☕	70 ml	od ≈30 do ≈180 ml

7. JAK PŘIPRAVIT CAPPUCCINO

1. Chcete-li použít vysoké sklenice, vyjměte odkapávací misku (A9) a postavte sklenici na k tomu určený tácek (A10) (obr. 16).
2. Připravte kávu espresso, jak je popsáno v předchozích odstavcích, s použitím dostatečně velkých šálků.
3. Naplňte konvičku na mléko čerstvým mlékem o teplotě v chladničce (obr. 17). Objem mléka se zvýší dvakrát nebo třikrát.
4. Stiskněte tlačítko (☕) (obr. 18). Kontrolka bliká. Když kontrolka zůstane rozsvícená, je přístroj připraven k výdeji páry.
5. Umístěte konvičku pod parní trysku (A11): ponořte trysku a otočte knoflík do polohy ☕☕ (obr. 19).

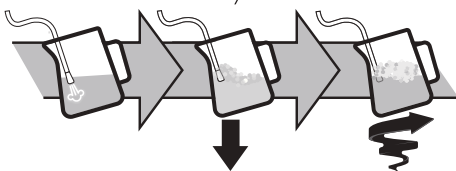

- Chcete-li napěnit mléko, položte parní trysku na povrch mléka: tímto způsobem se vzduch smísí s mlékem a párou
- Udržujte parní trysku na povrchu a dávejte pozor, abyste nezachytili příliš mnoho vzduchu a nevytvořili příliš velké bubliny.
- Ponořte parní trysku pod povrch mléka: vytvoří se tak vír.
- Po dosažení požadované teploty znovu stiskněte tlačítko páry a před vyjmutím konvičky na mléko počkejte, až se přívod páry zcela zastaví.
- Nalijte napěněné mléko do šálků obsahujících předem připravenou kávu espresso. Cappuccino je hotové. Osladte podle chuti a případně pěnu posypte trochou čokoládového prášku.

Poznámka:

- Chcete-li připravit více než jedno cappuccino, připravte si nejprve všechny kávy a teprve na konec připravte napěněné mléko pro všechna cappuccina;
- Pro výstup z funkce páry stiskněte jakékoli tlačítko. Kontrolky ☕ a ☕ blikají na znamení, že je nutné provést cyklus chlazení.
- Doporučuje se výdej po dobu maximálně 60 vteřin.

7.1 Rady pro optimální použití:

- Doporučené množství na každé cappuccino: 100 ml.
- Pro získání husté a homogenní pěny použijte mléko o teplotě z chladničky (zhruba 5 °C).
- Když je přístroj připraven k napěnění mléka, než budete pokračovat, umístěte prázdnou nádobu pod trysku a otevřete knoflík na páru, abyste odstranili vzduch z parního okruhu. Znovu zavřete knoflík na páru a pokračujte v přípravě.

7.2 Čištění parní trysky

- Po každém použití odstraňte pomocí hadříku zbytky mléka z parní trysky (obr. 20). Pro důkladné čištění je vhodné použít Eco MultiClean: zajišťuje hygienu odstraněním mléčných bílkovin a tuků a lze jej použít k čištění celého přístroje.
- Vydávejte páru po dobu několika vteřin, abyste trysku důkladně vyčistili (obr. 21)
- Počkejte, až dávkovač vychladne: pro udržení účinnosti dávkovače v průběhu času používejte čisticí jehlu tak, aby byl otvor neustále volný (C7) (obr. 22).

7.3 Cyklus chlazení

Po použití funkce páry obě kontrolky ☕ a ☕ na přístroji blikají současně na znamení, že bojler musí vychladnout, aby bylo dosaženo správné teploty pro přípravu espressa. Postupujte následovně:

- umístíte nádobu pod napěňovač mléka;

- otevřete knoflík na páru pro výdej páry a horké vody: kontrolka ☕ bliká (obr. 23);
- když kontrolky ☕ a ☕ blikají, bojler vychladl: znovu zavřete parní rukojeť (po vychladnutí bojleru se výdej zastaví) (obr. 24). Přístroj je připraven k použití.





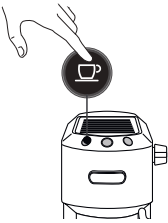

8. PŘÍPRAVA HORKÉ VODY

- Umístíte nádobu pod parní trysku (A11).
- Počkejte, až se rozsvítí kontrolky pro výdej kávy (B1) a (B3).
- Otočte knoflíkem (A12) do polohy ☕/☕. Z parní trysky bude vytékat horká voda.
- Chcete-li zastavit vytékání horké vody, otočte knoflík do polohy 0.

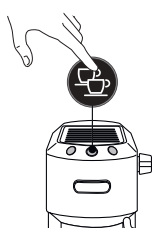
Doporučuje se výdej po dobu maximálně 60 sekund.

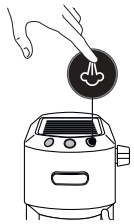
9. MENU NASTAVENÍ

1. Vstupte do menu:		
Držte stisknuté tlačítko ☕ pod dobu 10 vteřin, dokud všechny tři kontrolky postupně blikají:		
2. Vyberte nastavení, které chcete upravit		
Odpovídající nastavení	Stiskněte pro výběr nastavení	Stiskněte pro změnu nastavení
Teplota spáření	 <p><i>Tato teplota se vztahuje na vodu v termobloku. Liší se tedy od teploty nápoje v šálku nebo od teploty naměřené, když nápoj opouští dávkovače držáku filtru.</i></p>	Stiskněte ☕ pro výběr nízké teploty
		Stiskněte ☕ pro výběr střední teploty
		Stiskněte ☕ pro výběr vysoke teploty
		→

Tvrdość vody		StisknĚte  pro vĚbĚr nĚzkĚ tvrdořti
		StisknĚte  pro vĚbĚr řtrĚdnĚ tvrdořti
AutomatickĚ vypnutĚ		StisknĚte  pro vĚbĚr 9 minut
		StisknĚte  pro vĚbĚr 30 minut
		StisknĚte  pro vĚbĚr 3 hodin
3. VĚstup z nabĚdky		
Po 15 vteřinĚch neĉinnosti pŕĚstroj automaticky opustĚ nabĚdku nastavenĚ.		





PoznĚmka:

- Kontrolka souvisejĚ se zmĚnĚnĚm nastavenĚm rychle zablikĚ, aby zmĚnu potvrdila.
- Po 15 vteřinĚch neĉinnosti pŕĚstroj automaticky opustĚ nabĚdku nastavenĚ a je pŕĚpraven k pouŕitĚ.

10. VĚCHOZĚ HDNOTY (RESET)

TĚmto postupem se pŕĚstroj resetuje na vĚchozĚ hodnoty.

Postupujte nĚsledovnĚ:

1. UmĚstĚte parnĚ trysku (A11) na odkapĚvacĚ misku (A9);
2. Vstupte do menu programovĚnĚ;
3. Otoĉte knořik na pĚru (A12) do polohy /☉;
4. StisknĚte tlačĚtko . Tŕi kontrolky blikajĚ souĉasnĚ na potvrzenĚ obnovĚnĚ pŕĚvodnĚch nastavenĚ.
5. Kontrolky  a  blikajĚ na znamĚnĚ, ře knořik na pĚru musĚ bĚt znovu zavŕĚn (symbol ☉).

Jakmile je knořik na pĚru zavŕĚn, pŕĚstroj je pŕĚpraven k pouŕitĚ.

11. ĆIřTĚNĚ PŕĚSTROJE

NĚsledujĚcĚ ĉĚsti pŕĚstroje je nutnĚ pravidelnĚ ĉistit:

- odkapĚvacĚ miska (A9)
- kĚvovĚ filtry (C2), (C3) a (C4);
- dĚvkovaĉ kĚvy (A5);
- nĚdrŕka na vodu (A3);
- parnĚ tryska (A11), jak je uvedeno v kapitole „7.2 ĆiřtĚnĚ parnĚ trysky“;

Pozor!

- ŹĚdnou souĉastĚ nebo pŕĚsluřenstvĚ pŕĚstroje nelze mĚt v myĉe nĚdobĚ.
- Na ĉiřtĚnĚ pŕĚstroje nepouŕĚvejte ředidla, abrazivnĚ ĉistĚcĚ pŕĚstŕedky nebo alkohol.
- Na odstraňovĚnĚ vodnĚho kamene nebo kĚvovĚch usazenĚnĚ nikdy nepouŕĚvejte kovovĚ pŕĚdĚmĚty, protoře by mohlo dojĚt k pořkrĚbĚnĚ kovovĚho nebo plastovĚho povrchu.
- PŕĚ neĉinnosti delřĚi neŕ ředen se doporuĉuje pŕĚd pouŕitĚm pŕĚstroje provĚst vyplachovĚnĚ, jak je zobrazeno v kapitole „3. PŕvnĚ uvedenĚ pŕĚstroje do provozu“.

NebezpeĉĚ!

- BĚhem ĉiřtĚnĚ nedĚvejte nikdy pŕĚstroj do vody: je to elektrĚckĚ zaŕĚzenĚ.
- PŕĚd jakoukoli operacĚ ĉiřtĚnĚ vnĚřřĚch ĉĚstĚ pŕĚstroj vypnĚte, vytĚhnĚte zĚstrĉku ze zĚsuvky elektrĚckĚho napĚtĚ a neĉte jej vychladnout.

11.1 ĆiřtĚnĚ odkapĚvacĚ misky

Pozor!

OdkapĚvacĚ miska je vybavena ukazatelem hladiny vody v podobĚ plovĚku (ĉervenĚ barvy), kterĚ indikuje hladinu obsaŕenĚ vody. Dŕive neŕ tento ukazatel zaĉne vĚchnĚvat z tĚcku pro odklĚdĚnĚnĚ řĚlkŕ (obr. 25), je nutnĚ misku vyprĚdnit a vyĉistĚt, jinak by voda mohla pŕĚtĚĉt pŕĚs okraj a pořkodit pŕĚstroj, opĚrnou plochu ĉĚ okolnĚ prostor.

1. VyjmĚte misku (A9) (obr. 26).
2. Odstraňte mŕiŕku na odklĚdĚnĚnĚ řĚlkŕ (A7), odstraňte vodu a vyĉistĚte tĚcek hadŕĚkem: potĚ odkapĚvacĚ tĚcek znovu sestavte. VyjmĚte mŕiŕku na hrnky nebo sklenice (A10), oĉistĚte vodou, osuřte a vložte zpĚt;
3. Znovu zasuřte odkapĚvacĚ misku.

11.2 ĆiřtĚnĚ filtrŕ kĚvy

KĚvovĚ filtry jsou navŕŕeny tak, aby vytvoŕily co nejlĚpřĚ kĚvovou cremu. Aby filtry zŕstaly uĉinnĚ, musĚ bĚt neustĚle ĉistĚ a bez zbytkŕ kĚvy.

- Po kaŕdĚm pouŕitĚ proplĚchnĚte filtr velkĚm množstvĚm tekouĉĚ vody (obr. 27), potĚ zatlaĉte na perforovanĚ filtr, abyste se ujistĚli, ře je sprĚvnĚ zasunut na svĚ mĚsto (obr. 28);
- zkontrolujte, zda v otvoru na zadnĚ stranĚ filtru (viz obr. 29) nejsou řĚdnĚ zbytky.

Pokud je filtr stĚle zneĉiřtĚnĚ nebo alespoň jednou za mĚsĚc, vyĉistĚte kĚvovĚ filtry nĚsledovnĚ:

1. Vyjměte perforovaný filtr zatažením za výstupy (obr. 30).
2. Opláchněte filtry tekoucí vodou (obr. 31).
3. Ujistěte se, že otvory nejsou ucpané. V případě potřeby je vyčistěte jehlou (obr. 29-31).
4. Osušte hadříkem.
5. Vraťte perforovaný filtr zpět na své místo a zatlačte až na doraz (obr. 28).

Filtr na pody

Vypláchněte pod tekoucí vodou. Ujistěte se, že otvory nejsou ucpané. V případě potřeby je vyčistěte jehlou (obr. 29-31).

11.3 Čištění dávkovače kávy

Každých 200 káv propláchněte výdejem cca 0,5 l vody z dávkovače (stiskněte tlačítko pro výdej kávy bez použití mleté kávy).

11.4 Další čištění

1. K čištění přístroje nepoužívejte rozpouštědla ani abrazivní čisticí prostředky. Stačí použít vlhký a měkký hadřík.
2. Čistěte pravidelně misku na filtr.

11.5 Čištění nádržky na vodu

1. Čistěte pravidelně (přibližně jednou za měsíc) a při každé výměně změkčovacího filtru (pokud je k dispozici) nádržku na vodu vlhkým hadříkem a trochou jemného čistícího prostředku;
2. Odstraňte filtr (pokud je k dispozici) a vypláchněte jej pod tekoucí vodou;
3. Zasuňte zpět filtr (pokud je k dispozici), naplňte nádržku čerstvou vodou a zasuňte nádržku zpět;
4. (Pouze pro modely se změkčovacím filtrem) Vydejte 100ml vody.

12. ODVÁPŇNĚNÍ

Pozor!



- Před použitím si přečtěte pokyny a značení odvápnovacího přípravku (C9), uvedené na jeho obalu.
- Doporučujeme používat výhradně odvápnovací přípravek De'Longhi. Použití nevhodných odvápnovacích přípravků nebo nesprávné provádění odvápnění by mohly vést ke vzniku závad, na které se nevztahuje záruka výrobce.
- Odvápnovací přípravek může poškodit citlivé povrchy. Pokud dojde k náhodnému úniku produktu, okamžitě jej osušte.

Pro provedení odvápnění	
Odvápnovací přípravek	Odvápnovací přípravek De'Longhi
Nádob	Objem 1 l
Doba	~25min

1. Je čas na odvápnění, když bliká oranžová kontrolka .

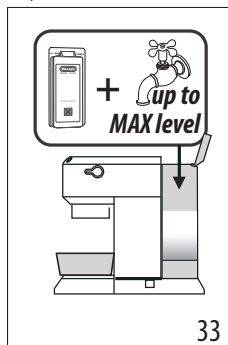
2. Ujistěte se, že držák filtru není zaháknutý, a umístěte nádobu pod dávkovač horké vody a pod sprchu bojleru (obr. 32).
3. Nalijte odvápnovací roztok do nádržky, zředte dodaný odvápnovací přípravek vodou (naplňte nádržku až do úrovně MAX) (obr. 33)



4. Držte stisknuté tlačítko  po dobu 10 sekund, dokud 3 kontrolky nezačnou postupně blikat.
5. Otočte knoflíkem na páru na .
6. Stiskněte tlačítko  pro zahájení odvápnění.
7. Spustí se odvápnovací program a z parní trysky vyteče odvápnovací kapalina. Program odvápnění automaticky provede celou sérii vyplachování s přestávkami, aby se odstranily usazeniny vodního kamene uvnitř kávovaru až do kompletního vyprázdnění nádržky.

Poznámka:





Chcete-li během odstraňování vodního kamene vyčistit také okruh kávy, **zavřete po chvilkách knoflík na páru**, aby se z dávkovače kávy vypustila malá množství odvápnovače.

Výdej se zastaví a oranžová kontrolka  nadále bliká na znamení, že cyklus odvápnění stále probíhá.

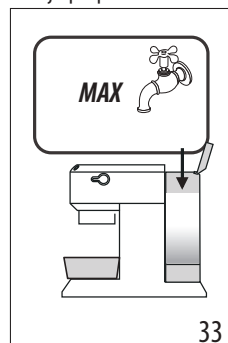





Nyní je nutné provést vyplachování.

8. Vyprázdněte nádobu použitou ke sběru odvápnovacího roztoku a umístěte ji zpět pod dávkovač.



9. Přístroj je připraven k vyplachování čerstvou čistou vodou. Vyjměte nádržku na vodu, vyprázdněte ji, vypláchněte tekoucí vodou, naplňte ji až po úroveň MAX čerstvou vodou (obr. 34) a vložte zpět do přístroje.
 10. Ujistěte se, že je knoflík na páru v poloze , poté stisknutím tlačítka  zahajte vyplachování. Chcete-li během odstraňování vodního kamene vyčistit také okruh kávy, **zavřete po chvilkách knoflík na páru**, aby se z dávkovače kávy vypustila malá množství vody.
 11. Proveďte druhé vyplachování od bodu 7 do 9 a také vložte filtr (pokud byl dříve vložen).
 12. Když je nádržka na vodu prázdná, oranžová kontrolka zhasne a odvápnění je dokončeno. Kontrolky  a  blikají.
 13. Zavřete knoflík na páru jeho otočením na 0.
 14. Naplňte nádržku čerstvou vodou.
- Nyní je kávovar připraven k použití.

13. VÝZNAM KONTROLEK

Kontrolky	Úkon	Význam
	Zapnutí vypínače ON/OFF	Přístroj provádí auto-diagnózu, která je signalizována postupným blikáním kontrolkek
	Přístroj je zapnutý	Blikající kontrolky: přístroj se zahřívá pro výdej kávy Rozsvícené (neblikající) kontrolky: přístroj je připraven pro výdej kávy
	Otočný knoflík na páru je otevřený	Blikající kontrolky: zavřete knoflík na páru
	Je vyžadován cyklus chlazení	Postupujte podle popisu v odst. „7.3 Cyklus chlazení“.
	Nádržka na vodu je prázdná a přístroj nevydává kávu	Kontrolky rychle blikají. Viz kap. „3. První uvedení přístroje do provozu“
	Je vyžadována funkce páry	Blikající kontrolka: přístroj se zahřívá pro výdej páry Rozsvícená (neblikající) kontrolka: přístroj je připraven pro výdej páry
 <i>oranžová barva bliká</i>	Je nezbytné provést odvápnění	Proveďte odvápnění: operace je dokončena, když kontrolka  zhasne.

14. POKUD NĚCO NEFUNGUJE

Problém	Příčina	Řešení
Káva espresso nevytéká	Nedostatek vody v nádržce	Naplňte nádržku
	Dirky hubic držáku filtru jsou ucpané	Vyčistěte dírky hubic držáku filtru
	Filtr je ucpaný nebo není přítomen perforovaný filtr	Vykonejte čištění, jak je popsáno v odst. „11.2 Čištění filtrů kávy“
	Nádržka je špatně zasunutá a ventily na jejím dně nejsou otevřené	Lehce stiskněte nádržku, aby se otevřely ventily na jejím dně
	Vodní kámen v hydraulickém okruhu	Proveďte odvápňení postupem uvedeným v odst. „12. Odvápňení“
Káva espresso vytéká z okrajů držáku filtru namísto z dírek	Držák filtru je špatně zasunutý nebo je špinavý	Umístěte správně držák filtru a otočte jím silou až na doraz
	Těsnění bojleru espresso ztratilo pružnost nebo je špinavé	Vyměňte těsnění bojleru espresso v servisním centru
	Dirky hubic držáku filtru jsou ucpané	Vyčistěte dírky hubic držáku filtru
	Filtr je ucpaný nebo není přítomen perforovaný filtr	Vykonejte čištění, jak je popsáno v odst. „11.2 Čištění filtrů kávy“
Držák filtru nelze nasadit k přístroji	Ve filtru je nasypano příliš kávy	Použijte poskytnutou odměrku a ujistěte se, že jste použili správný filtr pro daný typ přípravy
Pěna kávy je světlá (vytéká rychle z hubice)	Mletá káva je málo upěchovaná	Zvyšte pečování mleté kávy
	Malé množství mleté kávy	Zvyšte množství mleté kávy
	Namletí kávy je příliš hrubé	Používejte pouze mletou kávu určenou pro použití v kávovarech na espresso
	Kvalita mleté kávy není správného typu	Změňte kvalitu mleté kávy
Pěna kávy je tmavá (káva vytéká pomalu z hubice)	Mletá káva je příliš upěchovaná	Snižte pečování kávy
	Velké množství mleté kávy	Snižte množství mleté kávy
	Sprcha bojleru espresso je ucpaná	Vykonejte čištění, jak je popsáno v odst. „11.3 Čištění dávkovače kávy“
	Filtr je ucpaný	Vykonejte čištění, jak je popsáno v odst. „11.2 Čištění filtrů kávy“
	Namletí kávy je příliš jemné	Používejte pouze mletou kávu určenou pro použití v kávovarech na espresso
	Mletá káva je příliš jemná nebo vlhká	Používejte pouze mletou kávu určenou pro přístroje na kávu espresso, která nesmí být příliš vlhká
	Vodní kámen v hydraulickém okruhu	Proveďte odvápňení postupem uvedeným v odstavci „12. Odvápňení“
Po výdeji kávy filtr zůstane přichycený ke sprše bojleru		Znovu nasadte držák filtru, vydejte kávu a poté vyjměte držák filtru
		→

Problém	Příčina	Řešení
Přístroj nevydává žádné nápoje a všechny kontrolky několik vteřin blikají	Nedostatek vody v nádržce	Naplňte nádržku na vodu
	Nádržka je špatně zasunutá a ventily na jejím dně nejsou otevřené	Lehce stiskněte nádržku, aby se otevřely ventily na jejím dně
	Sprcha bojleru espresso je ucpaná	Vykonejte čištění, jak je popsáno v odst. „11.3 Čištění dávkovače kávy“
	Filtr je ucpaný	Vykonejte čištění, jak je popsáno v odst. „11.2 Čištění filtrů kávy“
	Vodní kámen v hydraulickém okruhu	Provedte odvápnění, viz odst. „12. Odvápnění“
Přístroj nefunguje a blikají všechny kontrolky		Okamžitě přístroj odpojte z napájení a obraťte se na autorizované servisní centrum
Při přípravě cappuccina se nevytváří mléčná pěna	Mléko není dost studené	Používejte vždy mléko mající teplotu z lednice
	Napěňovač mléka je špinavý	Vyčistěte napěňovač mléka, jak je popsáno v odst. „7.2 Čištění parní trysky“
	Vodní kámen v hydraulickém okruhu	Provedte odvápnění, viz kap. „12. Odvápnění“

Pred použitím zariadenia si vždy prečítajte bezpečnostné upozornenia.

1. OPIS

1.1 Opis spotrebiča - A

- A1. Kryt nádržky na vodu
- A2. Rukoväť na vytiahnutie nádržky na vodu
- A3. Nádržka na vodu
- A4. Ohrievač šálok
- A5. Vydávač kávy
- A6. Hlavný vypínač (ON/OFF)
- A7. Mriežka na šálky
- A8. Indikátor hladiny vody v odkvapkávacej miske
- A9. Odkvapkávacia mriežka
- A10. Mriežka na pohár/mug
- A11. Vypúšťač pary
- A12. Gombík výdaja pary

1.2 Opis ovládacieho panelu - B

- B1. Tlačidlo výberu 1 šálky
- B2. Kontrolka „ON“ (biela) spojená s tlačidlom
- B3. Tlačidlo výberu 2 šálok
- B4. Kontrolka „ON“ (biela) spojená s tlačidlom
- B5. Tlačidlo pary
- B6. Kontrolka „ON“ (biela) spojená s tlačidlom
- B7. Kontrolka „odvápňovania“ (oranžová)

1.3 Opis príslušenstva - C

- C1. Držiak filtra
- C2. Filter 1 šálky (symbol  pod filtrom)
- C3. Filter 2 šálok (symbol  pod filtrom)
- C4. Filter pre kapsuly (symbol  pod filtrom)
- C5. Dávkovacia odmerka
- C6. Presovač
- C7. Čistiaca ihla pre vydávanie pary
- C8. Skúška tvrdosti vody
- C9. Odvápňovač (*Iba u niektorých modelov)
- C10. Kanvica na mlieko

1.4 Príslušenstvo na čistenie nezahnuté, odporúčané výrobcom

Viac informácií nájdete na Delonghi.com.

 **Zmäkčovací filter**
EAN: 8004399327252

2. PRÍPRAVA SPOTREBIČA

Všetko príslušenstvo umyte vlažnou vodou a prostriedkom na umývanie riadu a postupujte takto:





1. Vytiahnite nádržku na vodu (A3) (obr. 1) a naplňte ju čerstvou a čistou vodou, pričom dajte pozor, aby ste nepresiahli rysku MAX (obr. 2).

2. Znovu vložte nádržku jemným stlačením tak, aby sa otvorili ventily nachádzajúce sa na dne samotnej nádržky (obr. 3).

Pozor: Spotrebič nikdy neuvádzajte do prevádzky bez vody v zásobníku alebo bez zásobníka.

Poznámka: Odporúčame vám čo najskôr vykonať nastavenie tvrdosti vody podľa postupu opísaného v kapitole „9. Menu nastavení“.



3. PRVÉ UVEDENIE SPOTREBIČA DO PREVÁDZKY

1. Zástrčku zapojte do zásuvky. Stlačte hlavný vypínač (A6) (obr. 4).
2. Spotrebič vykoná samodiagnostiku signalizovanú sekvenčným blikaním troch tlačidiel (obr. 5).
3. Kontrolky  a  blikajú, čím signalizujú, že spotrebič sa zahrieva (obr. 6): keď kontrolky zostanú svietiť napevno, spotrebič je pripravený na preplachovanie okruhu.
4. Pripojte držiak filtra k spotrebiču: zarovnajtie rukoväť držiaka filtra s nápisom „INSERT“ a otočte rukoväť smerom doprava, kým sa nezarovná s polohou „CLOSE“ (obr. 7).
5. Umiestnite nádobu s objemom aspoň 0,5 litra pod vydávač kávy (A5) a vypúšťač pary (A11) (obr. 8).
6. Stlačte tlačidlo . Tento úkon zopakujte 5-krát (obr. 9).
7. Gombík pary (A12) otočte do polohy  (obr. 10) a vydávajte horúcu vodu, kým sa nevyprázdni nádržka na vodu; potom zatvorte gombík otočením do polohy 0. Tým sa umožní odstrániť vodu v hadici pred výdajom pary.

Spotrebič je teraz pripravený na použitie.

Poznámka: Je úplne normálne, ak nájdete vodu v priestore pod zásobníkom; napriek tomu občas tento priestor osušte čistou hubkou.

4. PRÍPRAVA KÁVY

1. Vložte filter na namletú kávu (C2) alebo (C3) do držiaka filtra (C1) (obr. 11).
2. Filter naplňte mletou kávou (obr. 12). Uistite sa, či je káva namletá najmeneo a špecifickým spôsobom pre kávu espresso.
3. Kávu rozložte rovnomerne a jemne potlačte presovačom (C6) (obr. 13). Uistite sa, či káva je po presovaní správne zarovnaná. Možno bude potrebné pridať ďalšiu kávu.
4. Odstráňte prípadné prebytky kávy z okraja držiaka filtra a pripojte ho k spotrebiču (obr. 7).
5. Umiestnite šálku alebo šálky pod ústia držiaka filtra
6. Uistite sa, či kontrolky týkajúce sa tlačidiel výdaja kávy sú zapnuté, potom stlačte tlačidlo výdaja  (B1) alebo  (B3).
7. Spotrebič vykoná a automaticky preruší výdaj.
8. Pre odpojenie držiaka filtra otočte rukoväť sprava doľava.

Poznámka:

- Pre správnu prevádzku pred naplnením mletou kávou sa uistite, či vo filtru nie sú zvyšky kávového prášku z predchádzajúceho vylúhovania.

- Kým spotrebič pripravuje kávu, výdaj sa môže kedykoľvek zastaviť stlačením tlačidla výdaja stlačeného predtým.
- Pokiaľ si prajete zvýšiť množstvo kávy v šálke, stlačí po dokončení výdaja podržať (do 3 sekúnd) stlačené tlačidlo výdaja kávy, ktoré ste stlačili predtým: výdaj sa automaticky po niekoľkých sekundách preruší.
- Aby ste zabránili výšplechnutiu, nikdy držiak filtra neodoberajte počas výdaja a vždy po výdaji niekoľko sekúnd počkajte.

4.1 Presovanie kávy:

Presovanie mletej kávy je veľmi dôležité pre dosiahnutie dobrej kávy espresso.

- Keď ju príliš stlačíte, bude káva vytekať pomaly a káva bude silná.
- Keď ju stlačíte málo, bude káva vytekať rýchlo a bude slabá.

4.2 Odporúčania pre dosiahnutie horúcejšej kávy

- Pred prípravou kávy zohrejte šálky prepláchnutím malým množstvom horúcej vody.
- K spotrebiču pripojte držiak filtra (C1) s filtrom (C2) alebo (C3) založeným, **bez pridania kávy**. Použite rovnakú šálku, do ktorej pripravíte kávu: stlačte tlačidlo 1 šálky a do šálky vydajte horúcu vodu, aby sa ohriala.
- Zvýšte teplotu kávy v menu programovanie (pozri „9. Menu nastavení“).
- Počas prevádzky sa ohrievač šálok (A4) zohreje: preto naň položte šálky, ktoré sa použijú.

5. PRÍPRAVA ESPRESSA PRI POUŽITÍ KAPSÚL

1. Založte filter pre kávu v kapsuliach (C4) do držáka filtra (C1) (obr. 14).
2. Zasuňte kapsulu čo možno najviac do stredu nad filtrom (obr. 15). Dodržujte vždy pokyny uvedené na obale kapsulí pre správne umiestnenie kapsule na filtri.
3. Pripojte držiak filtra k spotrebiču (obr. 7).
4. Pod ústia držáka filtra umiestnite šálku.
5. Uistite sa, či kontrolky týkajúce sa tlačidiel výdaja kávy sú zapnuté, potom stlačte tlačidlo výdaja  (B1).
6. Spotrebič vykoná a automaticky preruší výdaj.
7. Pre odpojenie držáka filtra otočte rukoväť sprava doľava.

5.1 Zvoľte kapsulu

používajte kapsuly, ktoré spĺňajú štandard ESE: tento je uvedený na baleniach so značkou.



Štandard ESE je systém, ktorý bol prijatý najväčšími výrobcami kapsúl a umožňuje pripravovať kávu espresso jednoduchým a hygienickým spôsobom.



Poznámka:

- **Keď sa používajú kapsuly, je možné vykonať vždy iba jeden výdaj.**
- Kým spotrebič pripravuje kávu, výdaj sa môže kedykoľvek zastaviť stlačením tlačidla výdaja stlačeného predtým.



6. PROGRAMOVANIE MNOŽSTVA KÁVY V ŠÁLKE

Prístroj bol nastavený vo výrobe na výdaj štandardných množstiev. Ak si prajete upraviť tieto množstvá, postupujte nasledujúcim spôsobom:

1. Pod ústia držáka kávy umiestnite jednu alebo dve šálky (C1).
2. Stlačte tlačidlo, ktoré chcete naprogramovať ( alebo ) a podržte ho stlačené.
3. Spotrebič začne vydávať kávu a druhé tlačidlo vydávania kávy bliká, čím signalizuje, že spotrebič je v režime programovania.
4. Tlačidlo uvoľnite po dosiahnutí požadovaného množstva kávy v šálke: výdaj sa preruší a kontrolka bliká na potvrdenie, že objem sa správne uložil do pamäte.

	Množstvo z výroby	Programovateľné množstvo
	35 ml	od ≈15 do ≈90 ml
	70 ml	od ≈30 do ≈180 ml

7. AKO PRIPRAVIŤ KÁVU CAPPUCCINO

1. Pre použitie vysokých pohárov odoberte odkvapkávacia misku (A9) a položte pohár na príslušný podnos (A10) (obr. 16).
2. Pripravte kávu espresso podľa opisu v predchádzajúcich odsekoch, pričom použite dostatočne veľké šálky.
3. Kanvicu na mlieko naplňte čerstvým mliekom s teplotou, ktorú má v chladničke (obr. 17). Objem mlieka sa zdvojnásobí
4. Stlačte tlačidlo  (obr. 18). Kontrolka bliká. Keď kontrolka zostane svietiť napevno, spotrebič je pripravený na výdaj pary.
5. Kanvicu položte pod vypúšťač pary (A11): vypúšťač pary ponorte a gombík otočte do polohy  (obr. 19).

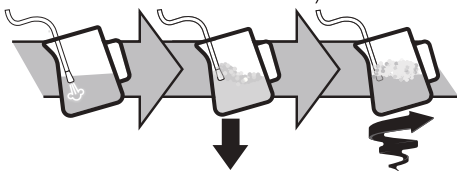

- Na napenenie mlieka položte vypúšťač pary na povrch mlieka: týmto spôsobom sa vzduch zmieša s mliekom a parou
- Vypúšťač pary podržte na povrchu, pričom dajte pozor, aby ste nezachytili príliš veľa vzduchu, čím by sa vytvorili príliš veľké bubliny.
- Vypúšťač pary ponorte pod povrch mlieka: takto sa vytvorí vír.
- Po dosiahnutí požadovanej teploty znovu stlačte tlačidlo pary a počkajte, kým sa výdaj pary úplne nepreruší, potom odoberte kanvicu na mlieko.
- Nalejte emulgované mlieko do šálok s vopred pripravenou kávou espresso. Káva cappuccino je pripravená. Osladte cukrom podľa chuti a, ak chcete, posypte penu trouchou práškového kakaa.

Poznámka:

- Ak chcete pripraviť viac káv cappuccino, je potrebné najprv pripraviť všetky kávy a až nakoniec pripraviť mlieko pre všetky kávy cappuccino.
- Pre výstup z funkcie pary stlačte ľubovoľné tlačidlo. Kontrolky ☕ a ☕ blikajú, čím signalizujú, že je potrebné vykonať cyklus chladenia.
- Odporúča sa maximálna doba výdaja pary 60 sekúnd.

7.1 Odporúčania pre optimálne použitie:

- Odporúčané množstvo pre každú kávu cappuccino: 100 ml.
- Aby ste dosiahli hustú a homogénnu penu, používajte mlieko s teplotou, ktorú má v chladničke (približne 5 °C).
- Keď je spotrebič pripravený na napenenie mlieka, pred samotným úkonom pod vypúšťač pary umiestnite prázdnu nádobu a otvorte gombík na niekoľko sekúnd, aby ste vypustili všetok vzduch z okruhu pary. Zatvorte gombík pary a vykonajte prípravu.

7.2 Čistenie vypúšťača pary

- Po každom použití handrou odstráňte zvyšky mlieka z vypúšťača pary (obr. 20). Pre hĺbkové čistenie sa odporúča použiť produkt Eco MultiClean: zaisťuje hygienu odstránením mliečnej bielkoviny a tukov a môže sa použiť na čistenie celého spotrebiča.
- Vydávajte paru niekoľko sekúnd na hĺbkové vyčistenie vypúšťača (obr. 21)
- Počkajte, kým vydávač nevychladne: aby sa zachovala účinnosť vydávača v priebehu času, používajte čistiacu ihlu na uvoľnenie otvoru (C7) (obr. 22).

7.3 Cyklus chladenia

Po použití funkcie pary dve kontrolky ☕ a ☕ na spotrebiči blikajú súčasne, čím signalizujú, že kotol sa musí ochladiť, aby sa dosiahla správna teplota na prípravu kávy espresso. Postupujte nasledovne:

- Pod napeňovač mlieka umiestnite nádobu;
- otvorte gombík pary na výdaj pary a horúcej vody: kontrolka ☕ bliká (obr. 23);
- keď kontrolky (☕ a ☕) blikajú, kotol sa ochladil: zavorte gombík pary (keď sa kotol ochladil, výdaj sa preruší) (obr. 24). Spotrebič je teraz pripravený na použitie.





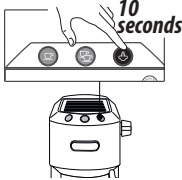
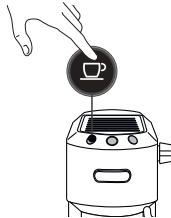

8. PRÍPRAVA HORÚCEJ VODY

- Pod vypúšťač pary umiestnite nádobu (A11).
- Počkajte, kým sa kontrolky výdaja kávy (B1) a (B3) nezapnú.
- Otočte gombík (A12) do polohy ☕/☕. Z vypúšťača pary bude vytekať horúca voda.
- Pre prerušenie vytekania horúcej vody otočte gombík do polohy 0.

Odporúča sa maximálny výdaj 60 sekúnd.

9. MENU NASTAVENÍ

1. Vstúpte do menu:		
Tlačidlo ☕ podržte stlačené 10 sekúnd, dokým nebudú tri tlačidlá striedavo blikat:		
2. Vyberte nastavenie, ktoré chcete upraviť		
Zodpovedajúce nastavenie	Stlačte pre výber nastavenia	Stlačte pre zmenu nastavenia
Teplota vylúhovania		Stlačte ☕ pre výber teploty Nízka
	<i>Táto teplota odkazuje na vodu v termobloku. Preto sa odlišuje od teploty nápoja v šálke alebo od teploty nameranej počas vytekania nápoja z vydávačov držiaka filtra.</i>	Stlačte ☕ pre výber teploty Stredná
		Stlačte ☕ pre výber teploty Vysoká
➔		





Tvrdosť vody		Stlačte  pre výber tvrdosti Nízka
		Stlačte  pre výber tvrdosti Stredná
		Stlačte  pre výber tvrdosti Vysoká
Automatické vypnutie		Stlačte  pre výber 9 minút
		Stlačte  pre výber 30 minút
		Stlačte  pre výber 3 hodín
3. Návrat z menu		
Po 15 sekundách nepoužívania spotrebič automaticky opustí menu nastavenia.		

Poznámka:

- Kontrolka týkajúca sa upraveného nastavenia rýchlo bliká na potvrdenie úpravy.
- Po 15 sekundách nepoužívania spotrebič automaticky opustí menu nastavenia a je pripravený na použitie.

10. HODNOTY Z VÝROBY (RESET)

Týmto postupom sa spotrebič znovu nastaví na hodnoty z výroby. Postupujte nasledovne:

1. Vypúšťač pary (A11) umiestnite na odkvapkávaciu misku (A9);
2. Vstúpte do menu programovania.
3. Gombík pary otočte (A12) do polohy /☉;
4. Stlačte tlačidlo . Trikontrolky blikajú súčasne na potvrdenie obnovenia pôvodných nastavení.
5. Kontrolky  a  blikajú, čím signalizujú, že gombík pary sa musí znovu zatvoriť (symbol ☉).

Po vrátení gombíka do zatvorenej polohy je spotrebič pripravený na použitie.

11. ČISTENIE SPOTREBIČA

Nasledujúce časti spotrebiča je treba pravidelne čistiť:

- odkvapkávaciu misku (A9)
- kávové filtre (C2), (C3) a (C4);
- vydávač kávy (A5);
- nádržku na vodu (A3);
- vypúšťač pary (A11) ako je uvedené v kapitole „7.2 Čistenie vypúšťača pary“;

Pozor!

- Žiadny komponent alebo príslušenstvo spotrebiča sa nemýva v umývačke riadu.
- Na čistenie spotrebiča nepoužívajte rozpúšťadlá, drsné čistiace prostriedky, ani alkohol.
- Na odstraňovanie vodného kameňa alebo kávových usadenín nikdy nepoužívajte kovové predmety, pretože by tak mohlo dôjsť k poškrabaniu kovového alebo plastového povrchu.
- Pre obdobia nepoužívania dlhšie ako týždeň sa odporúča, pred použitím spotrebiča, vykonať preplachovanie podľa zobrazenia v kapitole „3. Prvé uvedenie spotrebiča do prevádzky“.

Nebezpečenstvo!

- Počas čistenia nikdy neponárajte spotrebič do vody, je to elektrické zariadenie.
- Pred akýmkoľvek čistením vonkajších častí spotrebiča spotrebič najskôr vypnite, odpojte zástrčku od zásuvky a nechajte ho vychladnúť.

11.1 Čistenie odkvapkávacej misky

Pozor!

Odkvapkávacia miska je vybavená plávajúcim indikátorom (červenej farby), ktorý označuje hladinu vody. Skôr ako tento indikátor začne vyčnievať z odkladacej plochy na šálky (obr. 25), je potrebné vyprázdniť misku a vyčistiť ju, v opačnom prípade voda môže pretiecť za okraj a poškodiť spotrebič, opornú plochu alebo okolitý priestor.

1. Odoberte misku (A9) (obr. 26).
2. Odoberte mriežku odkladacej plochy na šálky (A7), odstráňte vodu a misku vyčistite handrou; potom odkvapkávaciu mriežku znovu nasadte. Vytiahnite mriežku pre mug alebo poháre (A10), vyčistite vodou, osušte a znovu založte;
3. Vložte naspäť odkvapkávaciu misku.

11.2 Čistenie filtrov kávy

Kávové filtre sú vyrobené tak, aby sa dosiahla čo možno najlepšia kávová crema. Aby ste zachovali ich účinnosť, filtre sa vždy musia vyčistiť a nesmie byť v nich žiadny zvyšok kávy.

- Po každom použití filter vypláchnite veľkým množstvom tečúcej vody (obr. 27), potom stlačte perforovaný filter, aby sa zabezpečilo, že sa správne vloží do uloženia (obr. 28);

- overte, či otvor na zadnej strane filtra (pozri obr. 29) je bez zvyškov.

Ak je filter ešte špinavý alebo aspoň raz do mesiaca vyčistíte kávové filtre nasledujúcim spôsobom:

1. Vytiahnite perforovaný filter potiahnutím jazýčka (obr. 30).
2. Filtre prepláchnite pod tečúcou vodou (obr. 31).
3. Uistite sa, či otvory nie sú upchaté. V prípade potreby vyčistite ihlou (obr. 29-31).
4. Osušte handrou.
5. Perforovaný filter znovu založte do uloženia a zatlačte až na doraz (obr. 28).

Filter kapsúl

Vypláchnite pod tečúcou vodou. Uistite sa, či otvory nie sú upchaté. V prípade potreby vyčistite ihlou (obr. 29-31).

11.3 Vyčistíte vydávač kávy

Po každých 200 kávach vykonajte preplachovanie vydaním približne 0,5 l vody z vydávača (stlačte tlačidlo výdaja kávy bez použitia mletej kávy).

11.4 Ďalšie čistenia

1. Na čistenie spotrebiča nepoužívajte rozpúšťadlá ani drsné čistiace prostriedky. Bude stačiť vlhká mäkká handrička.
2. Pravidelne čistite držiak filtra.

11.5 Čistenie nádržky na vodu

1. Pravidelne (približne raz za mesiac) a pri každej výmene zmäčkovacieho filtra (ak je prítomný) čistite nádržku na vodu vlhkou handrou a malým množstvom jemného čistiaceho prostriedku;
2. Odoberte filter (ak je prítomný) a prepláchnite ho pod tečúcou vodou;
3. Znovu založte filter (ak je prítomný), naplňte nádržku na vodu čerstvou vodou a nádržku znovu založte;
4. (Iba pre modely so zmäčkovacím filtrom) Vypustite 100 ml horúcej vody.

12. ODVÁPŇOVANIE

Pozor!

- Pred použitím si prečítajte pokyny a štítok na obale prípravku na odvápnenie (C9).
- Odporúča sa používať výhradne odvápnovacie prípravky De'Longhi. Použitie nevhodných odvápnovacích prípravkov rovnako ako nesprávne vykonané odvápnovanie môžu viesť k nezrovnalostiam, na ktoré sa nevzťahuje záruka výrobcu.
- Odvápňovač môže poškodiť jemné plochy. Ak sa prípravok náhodne prevráti, okamžite osušte.



Pre vykonanie odvápnovania	
Odvápňovač	Odvápňovač De'Longhi
Nádoba	Objem 1 l

Pre vykonanie odvápnovania

Čas	~25 min
-----	---------

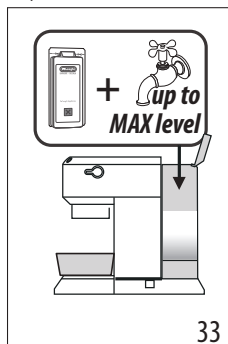
1. Prišiel čas na vykonanie odvápnovania, keď bliká kontrolka  oranžovej farby.
2. Uistite sa, či držiak filtra nie je pripojený a umiestnite nádobu pod vydávač horúcej vody a pod sprchu kotla (obr. 32).
3. Do nádržky nalejte odvápnovací roztok, pričom dodaný odvápňovač rozriedte s vodou (nádržku naplňte po rysku MAX) (obr. 33)



4. Podržte stlačené tlačidlo  na 10 sekúnd, kým 3 kontrolky nebudú postupne blikať.
5. Gombík pary otočte na .
6. Stlačte tlačidlo  pre spustenie odvápnovania.
7. Program odvápnovania sa spustí a odvápnovacia kvapalina vyteká z vypúšťača pary. Program odvápnovania automaticky vykonáva celú sériu preplachovaní s prestávkami, aby sa odstránili usadeniny vodného kameňa vnútri kávovaru, až do vyprázdnenia nádrže.

Poznámka:

Aby sa počas odvápnovania vyčistil aj okruh kávy, **občas ztvorte gombík pary** pre výdaj malých množstiev odvápňovača z vydávača kávy.



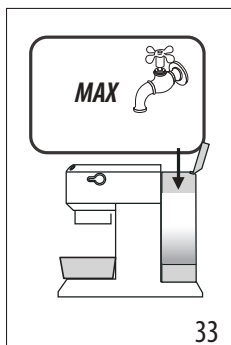

Výdaj sa preruší a kontrolka  oranžová ďalej bliká, čím signalizuje, že odvápnovací cyklus ešte prebieha.

Teraz je potrebné vykonať preplachovanie.

8. Vyprázdňte nádobu, ktorú ste používali na zber odvápnovacej tekutiny, a umiestnite ju pod vydávača.



















9. Spotřebič je připravený na preplachovanie čerstvou a čistou vodou. Vytiahnite nádržku na vodu, vyprázdňte ju, vypláchnite pod tečúcou vodou, znovu ju naplňte po rysku MAX čerstvou vodou (obr. 34) a znovu založte do spotřebiča.

10. Uistite sa, či gombík pary je v príslušnej polohe a , potom stlačte tlačidlo  pre spustenie preplachovania. Aby sa počas odváňovania vyčistil aj okruh kávy, **občas zatvorte gombík pary** pre výdaj malých množstiev vody z vydávачa kávy.
11. Vykonaite druhé preplachovanie od bodu 7 do bodu 9, pričom vložte aj filter (ak bol predtým vložený).
12. Keď bude nádržka na vodu prázdna, oranžová kontrolka sa vypne a odváňovanie je dokončené. Kontrolky  a  blikajú.
13. Zatvorte gombík pary jeho otočením na 0.
14. Nádržku naplňte čerstvou vodou.

Spotřebič je teraz pripravený na použitie.

13. VÝZNAM KONTROLIEK

Kontrolky	Úkon	Význam
  	Zapnutie vypínača ON/OFF	Spotřebič vykonáva autodiagnostiku, ktorú signalizuje striedavé blikanie kontroliek
  	Spotřebič je zapnutý	Blikajú kontrolky: spotřebič sa zahrieva na prípravu kávy Kontrolky svietia: spotřebič je pripravený na prípravu kávy
	Otvorená rukoväť pary	Kontrolky blikajú: zatvorte rukoväť pary
	Vyžaduje sa cyklus chladenia	Postupujte podľa opisu v ods. „7.3 Cyklus chladenia“.
  	Nádržka na vodu je prázdna alebo spotřebič nevydáva kávu	Kontrolky rýchlo blikajú. Odkazujeme na kap. „3. Prvé uvedenie spotřebiča do prevádzky“
  	Je potrebná funkcia pary	Bliká kontrolka: spotřebič sa zahrieva na výdaj pary Kontrolka svieti: spotřebič je pripravený na výdaj pary
   oranžová farba bliká	Spotřebič je potrebné odváňniť.	Vykonaite odváňenie: je dokončené, keď sa vypne kontrolka  .

14. AK NIEČO NEFUNGUJE

Problém	Príčina	Riešenie
Nevytieká káva espresso	Nedostatok vody v zásobníku	Nádržku naplňte
	Výstupné otvory kávy držaika filtra sú upchaté	Vyčistite otvory ústí držaika filtra.
	Filter je upchatý alebo chýba perforovaný filter	Vykonajte čistenie podľa pokynov v ods. „11.2 Čistenie filtrov kávy“
	Nádržka je nesprávne vložená a ventily na jej spodnej časti nie sú otvorené	Jemne stlačte nádržku tak, aby sa ventily na jej spodnej časti otvorili.
	Vodný kameň vnútri hydraulického obvodu	Vykonajte odvápnenie podľa pokynov v ods. „12. Odvápnovanie“
Káva espresso kvapká z okrajov držaika filtra namiesto z otvorov	Držiak filtra je zle vložený alebo je znečistený	Upevnite držiak filtra správne a silne ho zatočte až na doraz
	Tesnenie kotla espresso stratilo pružnosť alebo je znečistené	Tesnenie kotla espresso vymeňte v asistenčnom centre
	Otvory ústí držaika filtra sú upchaté	Vyčistite otvory ústí držaika filtra.
	Filter je upchatý alebo chýba perforovaný filter	Vykonajte čistenie podľa pokynov v ods. „11.2 Čistenie filtrov kávy“
Držiak filtra sa neuchytí na spotrebič	Vo filtri je príliš veľa kávy	Používajte odmerku vo výbave a uistite sa, že používate správny typ filtra
Pena v káve je svetlá (káva vychádza rýchlo z ústia)	Namletá káva je príliš málo stlačená	Kávu viac stlačte
	Množstvo namletej kávy je malé	Zvýšte množstvo namletej kávy
	Príliš hrubo namletá káva	Používajte iba kávu na použitie v kávovaroch na espresso.
	Kvalita namletej kávy nie je správneho typu	Zmeňte kvalitu namletej kávy
Pena v káve je tmavá (káva pomaly vychádza z ústia)	Namletá káva je príliš stlačená	Stlačte kávu menej
	Množstvo namletej kávy je zvýšené	Znížte množstvo namletej kávy
	Sprcha kotla espresso je upchatá	Vykonajte čistenie podľa pokynov v ods. „11.3 Vyčistite vydávač kávy“
	Filter je upchatý	Vykonajte čistenie podľa pokynov v ods. „11.2 Čistenie filtrov kávy“
	Príliš jemne namletá káva	Používajte iba kávu na použitie v kávovaroch na espresso.
	Zomletá káva je príliš jemná alebo vlhká	Používajte iba kávu namletú pre kávovary na espresso. Káva nesmie byť príliš vlhká
	Vodný kameň vnútri hydraulického obvodu	Vykonajte odvápnenie podľa odseku . „12. Odvápnovanie“
		→

Problém	Príčina	Riešenie
Po vydaní kávy zostane filter pripavený k sprche kotla		Znovu založte držiak filtra, vydajte kávu a potom odoberte držiak filtra
Spotrebič nevydáva žiadny nápoj a všetky kontrolky niekoľko sekúnd blikajú	Nedostatok vody v zásobníku	Nádržku naplňte vodou
	Nádržka je nesprávne vložená a ventily na jej spodnej časti nie sú otvorené	Jemne stlačte nádržku tak, aby sa ventily na jej spodnej časti otvorili.
	Sprcha kotla espresso je upchatá	Vykonajte čistenie podľa pokynov v ods. „11.3 Vyčistite vydávač kávy“
	Filter je upchatý	Vykonajte čistenie podľa pokynov v ods. „11.2 Čistenie filtrov kávy“
	Vodný kameň vnútri hydraulického obvodu	Vykonajte odvápnovanie podľa ods. „12. Odvápnovanie“
Stroj nefunguje a blikajú všetky kontrolky		Okamžite odpojte stroj od napájania a obráťte sa na autorizované servisné stredisko
Počas prípravy kávy cappuccino sa nevytvára mliečna pena	Mlieko nie je dostatočne studené	Vždy používajte mlieko s teplotou, ktorú má v chladničke.
	Napeňovač mlieka je znečistený	Vykonajte čistenie napeňovača mlieka podľa opisu v ods. „7.2 Čistenie vypúšťača pary“
	Vodný kameň vnútri hydraulického obvodu	Vykonajte odvápnenie podľa kapitoly „12. Odvápnovanie“

Przed rozpoczęciem użytkowania, należy uważnie przeczytać broszurę, w której wskazano ostrzeżenia dotyczące bezpieczeństwa.

1. OPIS

1.1 Opis urządzenia - A

- A1. Pokrywa zbiornika na wodę
- A2. Uchwyt wyjmowania zbiornika na wodę
- A3. Zbiornik na wodę
- A4. Podgrzewacz filiżanek
- A5. Dysza kawy
- A6. Wyłącznik główny (ON/OFF)
- A7. Kratka na filiżanki
- A8. Wskaźnik poziomu wody w tacce na skropliny
- A9. Tacka na skropliny
- A10. Kratka na szklanki/kubki
- A11. Lana pary
- A12. Pokrętko wytwarzania pary

1.2 Opis panelu sterowania - B

- B1. Przycisk wyboru 1 filiżanki
- B2. Kontrolka „ON” (biała) w przycisku
- B3. Przycisk wyboru 2 filiżanek
- B4. Kontrolka „ON” (biała) w przycisku
- B5. Przycisk pary
- B6. Kontrolka „ON” (biała) w przycisku
- B7. Kontrolka „odkamieniania” (pomarańczowa)

1.3 Opis akcesoriów - C

- C1. Uchwyt na filtr
- C2. Filtr 1 filiżanki (symbol  pod filtrem)
- C3. Filtr 2 filiżanek (symbol  pod filtrem)
- C4. Filtr na saszetki (symbol  pod filtrem)
- C5. Miarka
- C6. Praska
- C7. Iglą czyszczenia do lancy pary
- C8. Test twardości wody
- C9. Odkamieniacz (*Tylko w niektórych modelach)
- C10. Dzbanek na mleko

1.4 Akcesoria do czyszczenia nie dołączone, zalecane przez producenta

Więcej informacji na stronie Delonghi.com.

 **Filtr zmiękczający**
EAN: 8004399327252

2. PRZYGOTOWANIE URZĄDZENIA

Wszystkie akcesoria umyć w letniej wodzie z płynem do naczyń, następnie:





1. Wyjąć zbiornik na wodę (A3) (rys. 1) i napełnić go zimną i czystą wodą, uważając aby nie przekroczyć napisu MAX (rys. 2).

2. Włożyć zbiornik delikatnie przyciskając, aby znajdujące się na dnie zawory otworzyły się (rys. 3).

Uwaga: *Nigdy nie włączać urządzenia bez zbiornika lub, gdy nie ma w nim wody.*

Zwróć uwagę: *Zaleca się jak najszybsze ustawienie twardości wody zgodnie z procedurą opisaną w rozdziale „9. Menu ustawień”.*



3. PIERWSZE WŁĄCZENIE URZĄDZENIA

1. Włożyć wtyczkę do gniazdka. Wcisnąć główny wyłącznik (A6) (rys. 4).
2. Urządzenie przeprowadza automatyczną diagnostykę wskazaną sekwencyjnym miganiem trzech przycisków (rys. 5).
3. Kontrolki  i  migają wskazując, że urządzenie osiąga temperaturę (rys. 6): gdy kontrolki pozostają włączone na stałe, urządzenie jest gotowe do nagrzewania obwodu.
4. Zaczepić uchwyt na filtr w urządzeniu: wyrównać rączkę łyżki uchwytu na filtr z symbolem „INSERT” i przekręcić uchwyt w prawo, aby wyrównać ją do pozycji „CLOSE” (rys. 7).
5. Ustawić pojemnik o minimalnej pojemności 0,5 litra pod dyszą kawy (A5) i lancą pary (A11) (rys. 8).
6. Wcisnąć przycisk . Powtórzyć taką czynność 5 razy (rys. 9).
7. Przekręcić pokrętko pary (A12) na pozycję  (rys. 10) i wytworzyć gorącą wodę do momentu opróżnienia zbiornika na wodę; następnie zamknąć pokrętko przekraczając je na pozycję 0. Umożliwi to usunięcie wody z rurki przed wytworzeniem pary.

Urządzenie jest gotowe do użycia.

Zwróć uwagę: *Normalne jest, że we wnęce pod zbiornikiem może znajdować się woda; od czasu do czasu wytrzeć wnękę czystą gąbką.*

4. PRZYGOTOWANIE KAWY

1. Włożyć filtr do kawy mielonej (C2) lub (C3) do uchwytu na filtr (C1) (rys. 11).
2. Napełnić filtr kawą mieloną (rys. 12). Upewnić się, że kawa jest drobno zmielona i odpowiednia do kawy espresso.
3. Równomiernie rozmieścić kawę mieloną i delikatnie docisnąć praską (C6) (rys. 13). Upewnić się, że po ubiciu kawa znajduje się na poziomie. Może być konieczne dosypanie kawy.
4. Usunąć ewentualny nadmiar kawy z brzegów uchwytu na filtr i zaczepić go w urządzeniu (rys. 7).
5. Ustawić filiżankę lub filiżanki pod otworami uchwytu na filtr
6. Upewnić się że kontrolki przycisków wytwarzania kawy są włączone i wcisnąć przycisk  (B1) lub  (B3).
7. Urządzenie automatycznie rozpocznie i przerwie parzenie.
8. Aby odzepić uchwyt na filtr, przekręcić uchwytz prawej w lewą stronę.

Zwróć Uwagę:

- Dla prawidłowego funkcjonowania, przed napełnieniem kawą mieloną, należy się upewnić, że w filtrze nie ma pozostałości z poprzedniego parzenia.
- Gdy ekspres przygotowuje kawę, można w dowolnym momencie przerwać jej wytwarzanie poprzez naciśnięcie na wciśnięty wcześniej przycisk wytwarzania kawy.
- Po zakończeniu parzenia, jeżeli chce się zwiększyć ilość kawy w filiżance, wystarczy przytrzymać (w ciągu 3 sekund) wciśnięty wcześniej przycisk wytwarzania: wytwarzanie zostanie automatycznie przerwane po kilku sekundach.
- Aby uniknąć wytryskiwania nigdy nie wyjmować uchwyty na filtr podczas wytwarzania kawy i zawsze odczekać kilka sekund po jego zakończeniu.

4.1 Docisnąć kawę:

Docisnięcie kawy mielonej jest bardzo ważne dla uzyskania dobrej kawy espresso.

- Jeżeli docisnie się zbyt mocno, kawa będzie wypływać powoli i będzie bardzo mocna.
- Natomiast, jeżeli docisnie się zbyt delikatnie, kawa będzie wypływać szybko i będzie słabsza.

4.2 Porady w celu uzyskania kawy o wyższej temperaturze

- Podgrzanie filiżanek poprzez wypłukanie ich niewielką ilością gorącej wody.
- Zamocować uchwyt na filtr w urządzeniu (C1) z włożonym filtrem (C2) lub (C3) , **bez kawy**. Używając tej samej filiżanki w której przygotowano kawę, wcisnąć przycisk 1 filiżanki i wytworzyć do niej gorącą wodę, w celu ogrzania.
- Zwiększyć temperaturę kawy w menu programowania (patrz „9. Menu ustawień”).
- Podczas działania, podgrzewacz filiżanek (A4) staje się gorący: umieścić na nim filiżanki.

5. JAK PRZYGOTOWAĆ KAWĘ ESPRESSO PRZY UŻYCIU SASZETEK

1. Włożyć filtra do kawy w saszetkach (C4) do uchwyty na filtr (C1) (rys. 14).
2. Włożyć saszetkę umieszczając ją na środku filtra (rys. 15). W celu prawidłowego ułożenia saszetek na filtrze zawsze stosować się do instrukcji znajdujących się na ich opakowaniu.
3. Zaczepić uchwyt na filtr w urządzeniu (rys. 7).
4. Umieścić filiżankę pod otworami uchwyty na filtr.
5. Upewnić się że kontrolki przycisków wytwarzania kawy są włączone i wcisnąć przycisk  (B1).
6. Urządzenie automatycznie rozpocznie i przerwie parzenie.
7. Aby odczekać uchwyt na filtr, przekręcić uchwytz prawej w lewą stronę.

5.1 Wybrać saszetkę

stosować saszetki zgodne ze standardem ESE: jest on wskazany na opakowaniu oznaczeniem.



Standard ESE jest systemem zaakceptowanym przez większość producentów kawy w saszetkach i umożliwia przygotowanie kawy espresso w prosty i czysty sposób.



Zwróć uwagę:

- **W przypadku stosowania saszetek można zaparzyć tylko jedną kawę na raz.**
- Gdy ekspres przygotowuje kawę, można w dowolnym momencie przerwać jej wytwarzanie poprzez naciśnięcie na wciśnięty wcześniej przycisk wytwarzania kawy.
- Po zakończeniu parzenia, jeżeli chce się zwiększyć ilość kawy w filiżance, wystarczy przytrzymać (w ciągu 3 sekund) wciśnięty wcześniej przycisk wytwarzania: wytwarzanie zostanie automatycznie przerwane po kilku sekundach.
- Aby uniknąć wytryskiwania nigdy nie wyjmować uchwyty na filtr podczas wytwarzania kawy i zawsze odczekać kilka sekund po jego zakończeniu.
- Patrz sekcja „4.2 Porady w celu uzyskania kawy o wyższej temperaturze”.

6. PROGRAMOWANIE ILOŚCI KAWY W FILIŻANCE



Ekspres jest fabrycznie ustawiony na wytworzenie standardowej ilości. Jeżeli chce się zmienić taką ilość, należy wykonać następujące czynności:

1. Pod otworami uchwyty na filtr umieścić jedną lub dwie filiżanki (C1).
2. Wcisnąć przycisk, który chce się zaprogramować ( lub ) i przytrzymać.
3. Urządzenie zacznie wytwarzać kawę i drugi przycisk wytwarzania zacznie migać, wskazując, że ekspres znajduje się w trybie programowania.
4. Jak tylko uzyska się żądaną ilość kawy w filiżance, puścić przycisk: wytwarzanie zostanie przerwane i kontrolka zacznie migać wskazując, że ilość została prawidłowo zapisana.

	Ilość ust. fabrycznie	Ilość możliwa do zaprogramowania
	35 ml	od ≈15 do ≈90 ml
	70 ml	od ≈30 do ≈180 ml

7. JAK PRZYGOTOWAĆ KAWĘ CAPPUCCINO

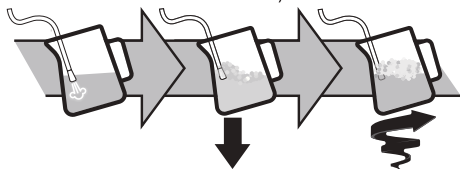

1. Aby użyć wysokich szklanek, wyjąć tackę na skropliny (A9) i ustawić szklanki na odpowiedniej podstawce (A10) (rys. 16).

- Przygotować kawę espresso jak opisano w poprzednich paragrafach, stosując wystarczająco duże filiżanki.
- Napełnić dzbanek na mleko zimnym mlekiem z lodówki (rys. 17). Objętość mleka zwiększyć się 2-3-krotnie
- Wcisnąć przycisk  (rys. 18). Miga kontrolka. Gdy kontrolka włączy się na stałe, ekspres będzie gotowy do wytworzenia pary.
- Ustawić dzbanek pod lancą pary (A11): zanurzyć lancę i przekręcić pokrętko na pozycję /  (rys. 19).



- Aby spienić mleko, umieścić lancę pary na powierzchni mleka: w ten sposób powietrze wymiesza się z mlekiem i parą
- Utrzymywać lancę pary na powierzchni, pamiętając aby nie dostało się zbyt dużo powietrza, które doprowadzi do powstawania dużych pęcherzy.
- Zanurzyć lancę pary pod powierzchnią mleka: w ten sposób wytworzy się wir.
- Po osiągnięciu żądanej temperatury, ponownie wcisnąć przycisk pary i przed usunięciem dzbanka z mlekiem poczekać, aż wytwarzanie pary zostanie przerwane.
- Wlać spienione mleko do filiżanek z przygotowaną wcześniej kawą espresso. Kawa cappuccino jest gotowa. Posłodzić i posypać piankę odrobiną kakao.

Zwróć uwagę:

- Jeżeli chce się przygotować kilka kaw cappuccino, należy wcześniej zaparzyć wszystkie kawy a dopiero potem spienić mleko;
- Aby wyjść z funkcji pary, wcisnąć dowolny przycisk. Migają kontrolki  i  wskazując konieczność wykonania cyklu chłodzenia.
- Zaleca się wytwarzanie pary przez nie dłużej niż 60 sekund.





7.1 Wskazówki dla idealnego stosowania:

- Zalecana ilość do każdej kawy cappuccino: 100 ml.
- Aby uzyskać gęstą i równomierną piankę, użyć mleka z lodówki (o temperaturze około 5°C).
- Gdy urządzenie jest gotowe do spieniania mleka, przed kontynuacją ustawić pusty pojemnik pod lancę i otworzyć pokrętko pary w celu wyeliminowania powietrza z obwodu pary. Zamknąć pokrętko pary i rozpocząć przygotowywanie.



7.2 Czyszczenie lancy pary

- Po każdym użyciu, usunąć za pomocą szmatki resztki mleka z lancy pary (rys. 20). W celu dogłębnego wyczyszczenia, zaleca się zastosowanie Eco MultiClean: gwarantuje higienę, usuwając białka i tłuszcze z mleka i można go stosować do czyszczenia całego ekspresu.
- Wytworzyć parę przez kilka sekund w celu dokładnego wyczyszczenia lancy (rys. 21)
- Poczekać na ostygnięcie dyszy: aby zagwarantować skuteczność dyszy, użyć igły czyszczenia (C7) w celu utrzymania wolnego otworu (rys. 22).

7.3 Cykl chłodzenia



- Po użyciu funkcji pary, jednocześnie migają dwie kontrolki  i  znajdujące się na urządzeniu, wskazując konieczność ochłodzenia bojlera w celu osiągnięcia prawidłowej temperatury do zaparzenia kawy espresso. Postępować następująco:
- ustawić pojemnik pod dyszą do spieniania mleka;
 - otworzyć pokrętko pary w celu wytworzenia pary i gorącej wody: miga kontrolka  (rys. 23);
 - gdy kontrolki ( i ) migają, następuje chłodzenie bojlera: zamknąć pokrętko pary (po ochłodzeniu bojlera, wytwarzanie zostanie przerwane) (rys. 24). Urządzenie jest gotowe do użytku.









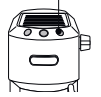

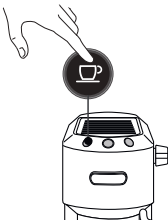

8. PRZYGOTOWAĆ GORĄCĄ WODĘ

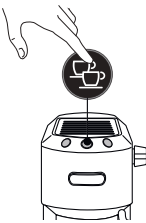
- Ustawić pojemnik pod lancą pary (A11).
- Poczekać, aż kontrolki parzenia kawy (B1) i (B3) będą włączone.
- Przekręcić pokrętko (A12) na pozycję / . Gorąca woda wypłynie z lancy pary.
- Aby przerwać wypływanie gorącej wody przekręcić pokrętko na pozycję 0.

Zaleca się wytwarzanie przez nie dłużej niż 60 sekund.

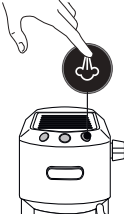
9. MENU USTAWIENÍ

1. Wejść do menu:	
Przytrzymać wciśnięty przez 10 sekund przycisk  , dopóki trzy przyciski nie zaczną kolejno migać:	 
→	

2. Wybrać ustawienie do wyregulowania		
Odpowiadające ustawienie	Wcisnąć, aby dokonać wyboru ustawienia	Wcisnąć, aby zmienić ustawienie
Temperatura parzenia	 <p>Taka temperatura odnosi się do wody w thermoblock. Jest więc różna od temperatury napoju w filiżance lub od temperatury zmierzonej, gdy napój wypływa z dysz uchwytu na filtr.</p>	Wcisnąć  , aby wybrać Niską temperaturę
		Wcisnąć  , aby wybrać Średnią temperaturę
		Wcisnąć  , aby wybrać Wysoką temperaturę
Twardość wody		Wcisnąć  , aby wybrać Niską twardość
		Wcisnąć  , aby wybrać Średnią twardość
		Wcisnąć  , aby wybrać Wysoką twardość
Auto wyłączenie		Wcisnąć  , aby wybrać 9 minut
		Wcisnąć  , aby wybrać 30 minut
		Wcisnąć  , aby wybrać 3 godzin



3. Wyjść z menu
Po 15 sekundach nieużytkowania, urządzenie automatycznie wychodzi z menu ustawień.





Zwróć uwagę:

- Kontrolka odnosząca się do zmienionego ustawienia szybko miga, potwierdzając zmianę.
- Po 15 sekundach nieużytkowania, urządzenie automatycznie wychodzi z menu ustawień i jest gotowe do użycia.

10. USTAWIENIA FABRYCZNE (RESET)

Za pomocą tej procedury następuje ponowne ustawienie urządzenia na wartościach fabrycznych.

Postępować następująco:

1. Ustawić lancę pary (A11) na tacce na skropliny (A9);
2. Wejść do menu programowania;
3. Ustawić pokrętko pary (A12) na pozycji ;
4. Wcisnąć przycisk . Trzy kontrolki jednocześnie migają, aby potwierdzić przywrócenie oryginalnych ustawień.
5. Migają kontrolki  i , wskazując, że należy zamknąć pokrętko pary (symbol ).

Po zakręceniu pokrętki pary, urządzenie jest gotowe do użytku.

11. CZYSZCZENIE URZĄDZENIA

Należy okresowo myć następujące części ekspresu:

- tacka na skropliny (A9)
- filtry kawy (C2), (C3) i (C4);
- dysza kawy (A5);
- zbiornik na wodę (A3);
- lanca pary (A11) jak wskazano w rozdziale „7.2 Czyszczenie lancy pary”;

Uwaga!

- Żaden komponent lub akcesorium urządzenia nie może być myty w zmywarce.
- Do czyszczenia urządzenia nie używać rozpuszczalników, ściernych środków czyszczących lub alkoholu.
- Do usuwania kamienia osadowego lub osadów z kawy nie należy używać metalowych przedmiotów, mogłyby one zarysować metalowe lub plastikowe powierzchnie.
- W przypadku nieużytkowania przez okres dłuższy niż jeden tydzień zaleca się, przed ponownym użyciem ekspresu, przeprowadzenie płukania, jak wskazano w rozdziale „3. Pierwsze włączenie urządzenia”.

Niebezpieczeństwo!

- Podczas mycia nigdy nie zanurzać urządzenia w wodzie: jest to urządzenie elektryczne.
- Przed przystąpieniem do czyszczenia części zewnętrznych wyłączyć urządzenie, wyjąć wtyczkę z gniazdka prądu i poczekać, aż urządzenie wystygnie.

11.1 Czyszczenie tacki na skropliny

Uwaga!

Tacka na skropliny posiada (czerwony) pływakowy wskaźnik poziomu znajdującej się w niej wody. Zanim wskaźnik wydobędzie się z podstawki na filizanki (rys. 25), należy koniecznie opróżnić i wyczyścić tackę, w przeciwnym wypadku woda może wyciekać i uszkodzić urządzenie, blat lub otaczającą strefę.

1. Wyjąć tackę (A9) (rys. 26).
2. Wyjąć tackę na filizanki (A7), usunąć wodę i wyczyścić tackę szmatką; następnie zmontować tackę na skropliny. Wyjąć kratkę na mug lub szklanki (A10), umyć wodą, wytrzeć i włożyć na miejsce;
3. Następnie włożyć tackę na skropliny.

11.2 Czyszczenie filtrów kawy

Filtry kawy są wykonane w taki sposób, aby uzyskać możliwie jak najlepszą piankę na kawie. Aby były skuteczne, muszą być zawsze czyste i bez żadnego żadnych resztek kawy.

- Po każdym użyciu, wypłukać filtr pod dużą ilością bieżącej wody (rys. 27), następnie docisnąć perforowany filtr, aby upewnić się o prawidłowym umieszczeniu go na miejscu (rys. 28);
- sprawdzić, czy w otworze z tyłu filtra (patrz rys. 29) nie ma żadnych resztek.

Gdy filtr jest jeszcze brudny lub przynajmniej raz w miesiącu, wyczyścić filtry w następujący sposób:

1. Wyjąć perforowany filtr pociągając za wypust (rys. 30).
2. Wypłukać filtry pod bieżącą wodą (rys. 31).
3. Upewnić się, że otwory nie są zatkane. Jeżeli konieczne wyczyścić igłą (rys. 29-31).
4. Wytrzeć szmatką.
5. Ponownie włożyć perforowany filtr do gniazda i wcisnąć do końca (rys. 28).

Filtr na saszetki

Wypłukać pod bieżącą wodą. Upewnić się, że otwory nie są zatkane. Jeżeli konieczne wyczyścić igłą (rys. 29-31).

11.3 Wyczyścić dyszę kawy

Co 200 kaw, przeprowadzić płukanie, wytwarzając około 0,5 l wody z dyszy (wcisnąć przycisk wytwarzania kawy bez kawy mielonej).

11.4 Czyszczenie innych elementów

1. nie używać rozpuszczalników lub ściernych detergentów do czyszczenia urządzenia. Wystarczy wilgotna i miękka ściereczka.
2. Regularnie czyścić kubeczek uchwytu na filtr.

11.5 Czyszczenie zbiornika na wodę

1. Okresowo (mniej więcej raz w miesiącu) i zawsze po wymianie filtra zmiękczającego (gdy obecny) czyścić zbiornik na

wodę za pomocą wilgotnej szmatki i odrobiny delikatnego środka czyszczącego;

2. Wyjąć filtr (jeśli obecny) i przepłukać go pod bieżącą wodą;
3. Ponownie zamontować filtr (jeśli obecny), napełnić zbiornik świeżą wodą i ponownie go założyć;
4. (Tylko w modelach z filtrem zmiękczającym) Wytworzyć 100 ml wody.

12. ODKAMNIENIE

Uwaga!



- Przed użyciem, przeczytać instrukcję i etykietę odkamieniacza (C9), znajdujące się na jego opakowaniu.
- Zaleca się stosowanie wyłącznie odkamieniacza firmy De'Longhi. Użycie nieodpowiednich odkamieniaczy, jak również nieregularnie wykonywane odkamienianie może doprowadzić do usterek, których gwarancja producenta nie obejmuje.
- Odkamieniacz może uszkodzić delikatne powierzchnie. W razie przypadkowego rozlania, należy go natychmiast wytrzeć.

Aby przeprowadzić odkamienianie

Odkamieniacz	Odkamieniacz De'Longhi
Pojemnik	Pojemność 1 l
Czas	~25min

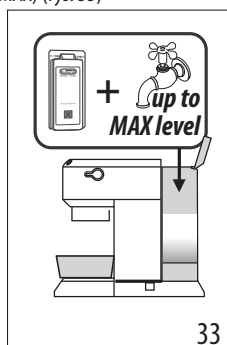
1. Konieczne przeprowadzenie odkamieniania, gdy miga pomarańczowa kontrolka .
2. Upewnić się, że uchwyt na filtr jest zaczepiony i umieścić pojemnik pod dyszą gorącej wody i pod sitkiem bojlera (rys. 32).
3. Wlać roztwór odkamieniający do zbiornika, rozpuszczając dostarczony odkamieniacz z wodą (napełnić zbiornik do poziomu MAX) (rys. 33)



4. Przytrzymać wciśnięty przycisk  przez 10 sekund, dopóki migają 3 kontrolki.
5. Ustawić pokrętko pary na .
6. Wcisnąć przycisk , aby uaktywnić odkamienianie.

7. Program odkamieniania uruchamia się i płyn odkamieniający wypływa z lancy pary. Program odkamieniający wykonuje automatycznie całą serię płukań, w celu usunięcia kamienia z ekspresu, aż do opróżnienia zbiornika.

Zwróć uwagę:

Podczas odkamieniania, w celu umycia obwodu kawy, **od czasu do czasu zamknąć pokrętko pary**, aby wytworzyć niewielkie ilości odkamieniacza z dyszy kawy.



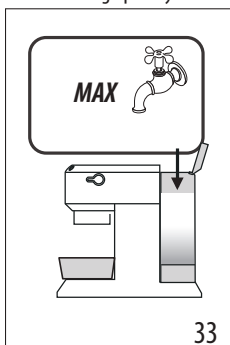

Wytwarzanie zostanie przerwane i pomarańczowa kontrolka i  będzie kontynuować migać wskazując, że trwa cykl odkamieniania.

Należy przystąpić do płukania.

8. Opróżnić zbiornik użyty do zebrania płynu odkamieniającego i ponownie umieścić go pod dyszami.









33









9. Urządzenie jest gotowe do płukania zimną i czystą wodą. Wyjąć zbiornik na wodę, opróżnić go, wypłukać pod bieżącą wodą, napełnić do poziomu MAX zimną wodą (rys. 34) i ponownie włożyć do urządzenia.
10. Upewnić się, że pokrętko pary znajduje się na pozycji  , wcisnąć przycisk , aby uaktywnić płukanie. Podczas odkamieniania, w celu umycia obwodu kawy, **od czasu do czasu zamknąć pokrętko pary**, aby wytworzyć niewielkie ilości wody z dyszy kawy.
11. Przeprowadzić drugie płukanie od punktu 7 do 9 wkładając również filtr (jeżeli był wcześniej włożony).
12. Gdy zbiornik na wodę jest pusty, pomarańczowa kontrolka wyłącza się i odkamienianie jest zakończone. Migają kontrolki  i .
13. Zamknąć pokrętko pary, ustawiając je na 0.
14. Napełnić zbiornik świeżą wodą.

W tym momencie ekspres jest gotowy do użycia.

13. ZNACZENIE KONTROLEK

Kontrolki	Czynność	Znaczenie
  	Włączenie wyłącznika ON/OFF	Urządzenie przeprowadza autodiagnostykę, wskazywaną miganiem kontrolki po kolei
  	Urządzenie jest włączone	Kontrolki migające: urządzenie nagrzewa się w celu zaparzenia kawy Kontrolki włączone na stałe: urządzenie jest gotowe do zaparzenia kawy
	Pokrętko pary odkręcone	Kontrolki migające: zamknąć pokrętko pary
	Jest wymagany cykl chłodzenia	Postępować jak opisano w par. „7.3 Cykl chłodzenia”.



Kontrolki	Czynność	Znaczenie
  	Zbiornik na wodę jest pusty lub ekspres nie parzy kawy	Kontrolki szybko migają. Skonsultować rozdz. „3. Pierwsze włączenie urządzenia”
  	Nastąpiło żądanie funkcji pary	Migająca kontrolka: urządzenie nagrzewa się w celu wytworzenia pary Kontrolka włączona na stałe: urządzenie jest gotowe do wytworzenia pary
   <i>kolor</i> <i>pomarańczowy</i> <i>migająca</i>	Konieczne jest przeprowadzenie odkamieniania	Przeprowadzić odkamienianie: czynność będzie zakończona, gdy wyłączy się kontrolka  .

14. JEŻELI COŚ NIE DZIAŁA

Problem	Przyczyna	Rozwiązanie
Kawa espresso nie wypływa	Brak wody w zbiorniku	Napełnić zbiornik
	Otwory w uchwycie na filtr, przez które wylewa się kawa są zatkane	Wyczyścić otwory uchwytu na filtr
	Filtr jest zatkany lub brak perforowanego filtra	Wyczyścić jak wskazano w par. „11.2 Czyszczenie filtrów kawy”
	Zbiornik jest źle umieszczony i zawory znajdujące się na dnie są zamknięte	Delikatnie docisnąć zbiornik, aby otworzyć znajdujące się na dnie zawory
	Kamień wewnątrz obwodu hydraulicznego	Przeprowadzić odkamienianie jak wskazano w par. „12. Odkamienianie”
Kawa espresso kapie z brzośców uchwytu na filtr zamiast z otworów	Uchwyt na filtr jest źle założony lub jest brudny	Prawidłowo założyć uchwyt na filtr i przekręcić do oporu
	Uszczelka bojlera ekspresu straciła elastyczność lub jest brudna	Wymienić uszczelkę bojlera Centrum Serwisowym
	Otwory w uchwycie na filtr są zatkane	Wyczyścić otwory uchwytu na filtr
	Filtr jest zatkany lub brak perforowanego filtra	Wyczyścić jak wskazano w par. „11.2 Czyszczenie filtrów kawy”
Nie można zaczepić uchwytu na filtr na urządzeniu	Wsypano zbyt dużo kawy do filtra	Używać miarki znajdującej się w wyposażeniu i upewnić się o zastosowaniu prawidłowego filtra
		→

Problem	Przyczyna	Rozwiązanie
Pianka na kawie jest jasna (kawa wypływa z otworu szybko)	Nie docisnięto kawy mielonej	Mocniej docisnąć kawę mieloną
	Zbyt mała ilość kawy mielonej	Zwiększyć ilość kawy mielonej
	Kawa jest zbyt grubo zmielona	Używać wyłącznie kawy mielonej przeznaczonej do ekspresów do kawy espresso
	Kawa mielona jest nieodpowiedniej jakości	Zmienić rodzaj kawy mielonej
Pianka na kawie jest ciemna (kawa wypływa z otworu powoli)	Zbyt mocno docisnięto kawę mieloną	Delikatniej dociskać kawę
	Zbyt duża ilość kawy mielonej	Zmniejszyć ilość kawy
	Sitko bojlera ekspresu jest zatkane	Wyczyścić jak wskazano w par. „11.3 Wyczyścić dyszę kawy”
	Filtr jest zatkany	Wyczyścić jak wskazano w par. „11.2 Czyszczenie filtrów kawy”
	Kawa jest zbyt drobno zmielona	Używać wyłącznie kawy mielonej przeznaczonej do ekspresów do kawy espresso
	Kawa jest zbyt drobno zmielona lub wilgotna	Używać wyłącznie kawy mielonej do ekspresów do kawy espresso i upewnić się, że nie jest wilgotna
	Kamień wewnątrz obwodu hydraulicznego	Przeprowadzić odkamienianie według opisu w paragrafu „12. Odkamienianie”
Po zaparzeniu kawy filtr pozostaje zaczepiony w sitku bojlera		Ponownie włożyć uchwyt na filtr, zaparzyć kawę, następnie go wyjąć
Urządzenie nie przygotowuje żadnego napoju i wszystkie kontrolki migają przez kilka sekund	Brak wody w zbiorniku	Napełnić zbiornik wodą
	Zbiornik jest źle umieszczony i zawory znajdujące się na dnie są zamknięte	Delikatnie docisnąć zbiornik, aby otworzyć znajdujące się na dnie zawory
	Sitko bojlera ekspresu jest zatkane	Wyczyścić jak wskazano w par. „11.3 Wyczyścić dyszę kawy”
	Filtr jest zatkany	Wyczyścić jak wskazano w par. „11.2 Czyszczenie filtrów kawy”
	Kamień wewnątrz obwodu hydraulicznego	Przeprowadzić odkamienianie jak wskazano w par. „12. Odkamienianie”
Urządzenie nie działa i migają wszystkie kontrolki		Natychmiast odłączyć urządzenie i zwrócić się do autoryzowanego centrum serwisowego
Podczas przygotowania kawy cappuccino nie tworzy się pianka na mleku	Mleko nie jest wystarczająco zimne	Zawsze używać mleka z lodówki
	Dysza do spieniania mleka jest brudna	Wyczyścić dyszę do spieniania mleka jak wskazano w par. „7.2 Czyszczenie lancy pary”
	Kamień wewnątrz obwodu hydraulicznego	Przeprowadzić odkamienianie, jak wskazano w rozdz. „12. Odkamienianie”

Преди да използвате уреда, прочете винаги свитъка с предупреждения за безопасност.

1. ОПИСАНИЕ



1.1 Описание на уреда - А

- A1. Капак на резервоар за вода
- A2. Дръжка за измъкване на резервоар за вода
- A3. Резервоар за вода
- A4. Затопляне на чаши
- A5. Струйник за кафе
- A6. Главен прекъсвач (ON/OFF)
- A7. Решетка за поставяне на чаши
- A8. Индикатор за ниво на водата във ваничката за събиране на капки
- A9. Ваничка за събиране на капки
- A10. Решетка чаша/mug
- A11. Струйник за пара
- A12. Регулатор за подаване на пара

1.2 Описание на контролен панел - В

- B1. Бутон за избор на 1 чаша
- B2. Индикатор "ON" (бял) вграден в бутона
- B3. Бутон за избор на 2 чаши
- B4. Индикатор "ON" (бял) вграден в бутона
- B5. Бутон пара
- B6. Индикатор "ON" (бял) вграден в бутона
- B7. Индикатор "отстраняване на котлен камък" (оранжев)

1.3 Описание на аксесоарите - С

- C1. Поставка за филтър
- C2. Филтър 1 чаша (символ  под филтъра)
- C3. Филтър 2 чаши (символ  под филтъра)
- C4. Филтър за дози-кафе (символ  под филтъра)
- C5. Мярка
- C6. Преса
- C7. Игла за почистване на струйника за пара
- C8. Тест за твърдост на вода
- C9. препарат за отстраняване на котлен камък (*Само при някои модели)
- C10. Кана мляко

1.4 Не са включени приставки за почистване, препоръчани от производителя

За повече информация, посетете Delonghi.com.

 **Омекотяващ филтър**
EAN: 8004399327252

2. ПОДГОТОВКА НА УРЕДА





Измийте с хладка вода и препарат за съдове всички аксесоари, след това процедурата по следния начин:

1. Извадете резервоара за вода (A3) (фиг. 1) и го напълнете с прясна и чиста вода, като се внимава да не се надвишава надписа MAX (фиг. 2).
2. Поставете отново резервоара като притиснете леко за да се отворят клапаните, разположени на дъното на самия резервоар (фиг. 3).

Внимание: Никога не работете с уреда без вода в резервоара или без резервоар.

Забележка: Препоръчваме ви възможно най-бързо да зададете твърдостта на водата, като следвате процедурата, описана в раздел „9. Меню настройки“.

3. ПЪРВО ПУСКАНЕ В ЕКСПЛОАТАЦИЯ НА УРЕДА



1. Поставете щепсела в контакта. Натиснете главния прекъсвач (A6) (фиг. 4).
2. Уредът извършва самодиагностика, сигнализирана от последователното мигане на трите бутона (фиг. 5).
3. Индикаторите  и  мигат за да укажат, че уредът достига до температура (фиг. 6): когато индикаторите остават включени с фиксирана светлина, уредът е готов за изплакване на веригата.
4. Закачете поставката на филтъра на машината: подравнете ръкава на купата поставка на филтъра на "INSERT" и завъртете дръжката надясно, до подравняване на позиция "CLOSE" (фиг. 7).
5. Позиционирайте един съд от поне 0,5 литра под струйника за кафе (A5) и струйника за пара (A11) (фиг. 8).
6. Натиснете бутон . Повторете тази операция 5 пъти (фиг. 9).
7. Завъртете регулатора за пара (A12) в позиция /8 (фиг. 10) и пригответе топла вода до изпразване на резервоара за вода; след това затворете отново регулатора, като го завъртите в позиция 0. Това позволява да се отстрани водата в тръбата преди подаване на пара.

В този момент уредът следователно е готов за употреба.

Забележка: Нормално е да има налична вода в отделението под резервоара; следователно това отделение от време на време трябва да бъде подсушавано, използвайки чиста гъба.

4. ПРИГОТВЯНЕ НА КАФЕ

1. Поставете филтъра за смляно кафе (C2) или (C3) в поставката за филтър (C1) (фиг. 11).
2. Напълнете филтъра със смляно кафе (фиг. 12). Уверете се, че кафето е фино смляно, специално за еспreso.
3. Разпределете равномерно смляното кафе и го притиснете леко с пресата (C6) (фиг. 13). Уверете се, че кафето е на ниво след пресоването. Може да бъде необходимо да се добави друго кафе.

- отстранете евентуално излишъците от кафе от ръба на поставката на филтъра и я закачете на машината (фиг. 7).
- Поставте чашата или чашите под струйниците на поставката с филтъра
- Уверете се, че индикаторите, съответстващи на бутоните за приготвяне на кафе са включени, след това натиснете бутона за приготвяне  (B1) или  (B3).
- Уредът продължава и прекъсва автоматично приготвянето.
- За да откачите поставката на филтъра, завъртете дръжката от ляво надясно.

Забележка:

- За правилна работа, преди напълване със смляно кафе, винаги проверявайте дали филтърът не оставя остатъци от прах от кафе от предишното приготвяне.
- Докато машината приготвя кафе, приготвянето може да се спре по всяко време, с натискане на преди това натиснатия бутон за приготвяне.
- След приключване на приготвянето, ако желаете да увеличите количеството на кафе в чашата, е достатъчно да задържите натиснат (около 3 секунди) преди това натиснатия бутон: приготвянето се прекъсва автоматично след няколко секунди.
- За избягване пръскания, не сваляйте никога поставката на филтъра, докато машината е в приготвяне и винаги изчакайте няколко секунди след приготвянето.

4.1 Пресовайте кафето:

Пресоването на смляното кафе е много важно за получаване на добро еспreso.

- При прекалено натискане, кафето изтича бавно и кафето е силно.
- При слабо притискане, кафето изтича и кафето е слабо.

4.2 Съвети за по-топло кафе

- Загрейте чашите, преди приготвяне на кафе, като ги изплакнете с малко топла вода.
- Закачете на машината поставката на филтъра (C1) с филтъра (C2) или (C3) поставен, **без да добавите кафе**. Използвайте една чаша, в която се приготвя кафе, натиснете бутон 1 чаша и пригответе топла вода в чашата, за да загреете чашата.
- Увеличете температурата на кафето в менюто за програмиране (виж „9. Меню настройки“).
- По време на програмирането, поставката за загреване на чаши (A4) се нагрява: поставте след това чашите, които да се използват.

5. КАК ДА ПРИГОТВИМ ЕСПРЕСО С КФЕ-ДОЗИ

- Поставте филтъра за кафе-доза (C4) в поставката на филтъра (C1) (фиг. 14).

- Поставте една кафе-доза, като я центрирате, възможно най-високо над филтъра (фиг. 15). Винаги следвайте указанията на опаковката на капсулите, за правилно позициониране на капсулата върху филтъра.
- Закачете поставката на филтъра на машината (фиг. 7).
- Позиционирайте чашата под струйниците на поставката на филтъра.
- Уверете се, че индикаторите, съответстващи на бутоните за приготвяне на кафе са включени, след това натиснете бутона за приготвяне  (B1).
- Уредът продължава и прекъсва автоматично приготвянето.
- За да откачите поставката на филтъра, завъртете дръжката от ляво надясно.

5.1 Изберете доза-кафе

употребявайте кафе дози, които съответстват на стандарт ESE: този стандарт е обозначен върху опаковката със следната марка.

Стандарта ESE е система, възприета от най-големите производители на кафе-доза и позволява, приготвяне на кафе еспreso по лесен и чист начин.

Забележка:



- Когато се използват кафе-доза, е възможно да се продължи с приготвянето на една доза в даден момент.**
- Докато машината приготвя кафе, приготвянето може да се спре по всяко време, с натискане на преди това натиснатия бутон за приготвяне.
- След приключване на приготвянето, ако желаете да увеличите количеството на кафе в чашата, е достатъчно да задържите натиснат (около 3 секунди) преди това натиснатия бутон: приготвянето се прекъсва автоматично след няколко секунди.
- За избягване пръскания, не сваляйте никога поставката на филтъра, докато машината е в приготвяне и винаги изчакайте няколко секунди след приготвянето.
- Виж раздел „4.2 Съвети за по-топло кафе“.

6. ПРОГРАМИРАНЕ КОЛИЧЕСТВОТО НА КАФЕ В ЧАШАТА



Машината е настроена фабрично за приготвяне на кафе със стандартно количество. Ако желаете да промените това количество, направете следното:

- Поставте една или две чаши под дюзите на поставката за филтър (C1).
- Натиснете бутона, който желаете да програмирате ( или ) и го задържете натиснат.
- Машината започва да приготвя кафе и другия бутон за приготвяне на кафе мига за да покаже, че машината е в режим на програмиране.

- Веднага след като се достигне желаното количество кафе в чашата, отпуснете бутона: приготвянето се прекъсва и индикаторът мига за да покаже, че количеството е запазено правилно.

	Количество, зададено фабрично	Количество, подлежащо на програмиране
	35 ml	от ≈15 до ≈90 ml
	70 ml	от ≈30 до ≈180 ml

7. КАК ДА СЕ ПРИГОТВИ КАПУЧИНО

- За да използвате високи чаши, отстранете ваната за събиране на капки (A9) и поставете чашата върху специалната табла (A10) (фиг. 16).
- Пригответе кафе еспreso, както е описано в предходните параграфи, използвайки достатъчно големи чаши.
- Напълнете съда с прясно мляко на температура от хладилника (фиг. 17). Количеството мляко ще се увеличи 2 или 3 пъти
- Натиснете бутон  (фиг. 18). Индикаторът мига. Когато индикаторът остане включен с фиксирана светлина, машината е готова да приготви пара.
- Поставете каничка под струйника за пара (A11): потопете струйника и завъртете регулатора в позиция /88 (фиг. 19).

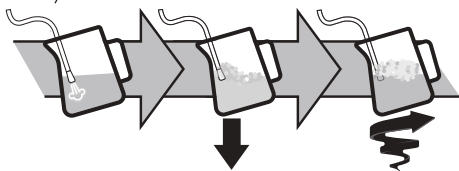

- За да разпените млякото, поставете струйника за пара на повърхността на млякото: по този начин въздуха се смесва с млякото и парата
- Поддържайте струйника за пара на повърхността, като внимавате да не бъде засмукана прекалено много пара, създавайки прекалено големи мехури.
- Потопете струйника за пара под повърхността на млякото: по този начин се създава водовъртеж.
- След като е достигната желаната температура, натиснете отново бутона пара и изчакайте приготвянето пара да прекъсне напълно преди да отстраните каната с мляко.
- Сипете емулгираното мляко в чашите, съдържащи кафе еспreso, приготвено предварително. Капучиното е готово. Подсладете на вкус, и ако желаете, поръсете пяната с малко шоколад на прах.

Забележка:

- Ако трябва да се пригответ повече от едно капучино, трябва да бъдат приготвени предварително всички кафета и само след това да се подготви млякото на пяна за капучино;
- За да се излее от функцията пара, натиснете произволен бутон. Индикаторите  и  мигат, за да укажат, че е необходимо да се продължи с цикъла на охлаждане.
- Препоръчва се подаване на пара за максимум 60 секунди.



7.1 Съвети за оптимална употреба:



- Количество, поръчано за всяко капучино: 100 ml.
- За да се приготви гъста и гладка пяна, използвайте мляко с температура от хладилника (около 5°C).
- Когато машината е готова за разпенване на мляко, преди да продължите, поставете един празен съд под струйника и отворете регулатора за пара за да отстраните въздуха от веригата за пара. Затворете регулатора за пара и продължете с приготвянето.

7.2 Почистване на струйника за пара

- След всяка употреба, отстранете с една кърпа остатъците от мляко от струйника за пара (фиг. 20). За едно дълбоко почистване, се препоръчва да се използва Eco MultiClean: осигурява хигиена, като отстранява протеините и мазнините от млякото и може да бъде използван за почистване на цялата машина.
- Пуснете пара за няколко секунди за да почистите докрай струйника (фиг. 21)
- Изчакайте струйникът да се охлади: за да се поддържа ефикасността на струйника във времето, използвайте иглата за почистване за да поддържате свободен отвор (C7) (фиг. 22).

7.3 Цикъл на охлаждане

След като е използвана функцията за пара, двата индикатора  и  на машината мигат едновременно, за да укажат, че котелът трябва да бъде охладен, за да достигне правилната температура за приготвяне на еспreso. Процедурите както следва:

- поставете съд под струйника за капучино;
- отворете регулатора за пара за да пригответе пара и топла вода: индикаторът  мига (фиг. 23);
- когато индикаторите ( и ) мигат, котелът се е охладил: затворете регулатора за пара (когато котелът се е охладил, приготвянето се прекъсва) (фиг. 24). Машината е готова за употреба.

8. ПРИГОТВЕТЕ ТОПЛА ВОДА

1. Позиционирайте един съд под струйника за пара (A11).
2. Изчакайте индикаторите за приготвяне на кафе (B1) и (B3) са включени.
3. Завъртете регулатора (A12) в позиция /☉. Топлата вода ще изтече от струйника за пара.
4. За да прекъснете изтичането на топла вода, завъртете регулатора в позиция 0.

Препоръчваме приготвяне с максимална продължителност от 60 секунди.

9. МЕНЮ НАСТРОЙКИ

1. Влезте в менюто:		
Задръжте натиснат бутона за 10 секунди, докато трите бутона замигат последователно:		
2. Изберете настройката за регулиране		
Съответстваща настройка	Натиснете за да изберете настройката	Натиснете за да смените настройката
Температура на инфузия		Натиснете за да изберете температурата Ниска
		Натиснете за да изберете температурата Средна
		Натиснете за да изберете температурата Висока
→		

Твърдост на водата		Натиснете за да изберете твърдостта Ниска
		Натиснете за да изберете твърдостта Средна
		Натиснете за да изберете твърдостта Висока
Auto-off (Автоматично изключване)		Натиснете за да изберете 9 минути
		Натиснете за да изберете 30 минути
		Натиснете за да изберете 3 часа
3. Излезте от менюто		
След 15 секунди неупотреба, машината излиза автоматично от меню настройки.		

Забележка:

- Индикаторът, съответстващ на променената настройка мига бързо за да потвърди промяната.
- След 15 секунди неупотреба, машината излиза автоматично от меню настройки и е готова за употреба.

10. ФАБРИЧНИ СТОЙНОСТИ (RESET)

Стая процедура се пренастройва машината на фабричните стойности.

Процедурата е както следва:

1. Позиционирайте струйника пара (A11) върху ваничката за събиране на капки (A9);
2. Влезте в меню програмиране;
3. Завъртете регулатора на парата (A12) в позиция /☉

4. Натиснете бутон . Трите индикатора мигат едновременно, за да потвърдят възстановяването на оригиналните настройки.
5. Индикаторите  и  мигат за да покажат, че регулаторът за пара трябва да бъде затворен (символ ).

След като бъде затворена регулатора за пара, уредът е готов за употреба.

11. ПОЧИСТВАНЕ НА МАШИНАТА

Следните части на машината, трябва да се почистват редовно:

- ваничката за събиране на капки (A9)
- филтрите за кафе (C2), (C3) и (C4);
- струйника за кафе (A5);
- резервоара за вода (A3);
- струйника за пара (A11) както е посочено в раздел “7.2 Почистване на струйника за пара”;

Внимание!

- Нито един компонент или аксесоар на машината не може да се мие в миялна машина.
- За почистването на машината не използвайте разтворители, абразивни почистващи препарати или спирт.
- Не използвайте метални предмети за премахване на налепите или остатъците от кафе, тъй като това може да надраска металните или пластмасови повърхности.
- За периоди на неизползване, за повече от една седмица се препоръчва, преди употреба на машината, да се извърши изплакване, както е показано в параграф “3. Първо пускане в експлоатация на уреда”.

Опасност!

- По време на почистването, никога не потапяйте машината във вода: това е електрически уред.
- Преди всяка операция по почистване на външните части на уреда, изключете машината, извадете щепсела от електрическия контакт и оставете машината да изстине.

11.1 Почистване на ваничката за събиране на капки

Внимание!

Ваничката за събиране на капки има плаващ индикатор (червен на цвят) за нивото на съдържаната вода. Преди показване на този индикатор от ваната за поставяне на чаши (фиг. 25), трябва да се изсипе ваничката и да се почисти, в противен случай водата може да изтече по ръба и да повреди машината, плота за поставяне и околната зона.

1. Извадете ваничката (A9) (фиг. 26).
2. Отстранете решетката за поставяне на чаши (A7), отстранете водата и почистете с една кърпа ваничката:

след това глгобете отново тавичката за събиране на капки. Измъквайте решетката за тиг или чаши (A10), почистете с вода, подсушете и поставете отново;

3. Поставете ваничката за събиране на капки.

11.2 Почистване на филтрите за кафе

Филтрите за кафе са изработени така, че да се постигне възможно най-добрия каймак. За да ги поддържате в добро състояние, филтрите трябва да бъдат винаги чисти и без никакви остатъци от кафе.

- След всяка употреба, изплакнете филтъра с обилно количество течаща вода (фиг. 27), след това натиснете перфорирания филтър, за да се уверите, че е поставен правилно в неговото седалище (фиг. 28);
- проверете дали отвора от задната страна на филтъра (виж фиг. 29) е свободен от всякакви остатъци.

Ако филтърът е все още замърсен, поне един път на месец, почиствайте филтрите за кафе по следния начин:

1. Измъкнете перфорирания филтър, като го издърпате за езичето (фиг. 30).
2. Изплакнете филтрите с течаща вода (фиг. 31).
3. Уверете се, че отворите не са запушени. Ако е необходимо, почистете с една игла (фиг. 29-31).
4. Подсушете с кърпа.
5. Поставете отново перфорирания филтър в неговото седалище и натиснете до долу (фиг. 28).

Филтър кафе-дозы

Изплакнете с течаща вода. Уверете се, че отворите не са запушени. Ако е необходимо, почистете с една игла (фиг. 29-31).

11.3 Почистете струйника за кафе

На всеки 200 кафета, извършвайте едно изплакване, като пригответе около 0.5 l вода от струйника за кафе (натиснете бутона за приготвяне на кафе, без да използвате смяно кафе).

11.4 Друго почистване

1. За почистването на машината не използвайте разтворители, абразивни почистващи препарати или абразивни почистващи препарати. Използвайте мека и влажна кърпа.
2. Редовно почиствайте купичката на поставката на филтъра.

11.5 Почистване на резервоара за вода

1. Почиствайте редовно (поне веднъж в месеца) и при всяка смяна на омекотяващия филтър (ако е наличен) резервоара за вода с влажна кърпа и с малко деликатен почистващ препарат;
2. Свалете филтъра (ако е наличен) и го изплакнете с течаща вода;

3. Поставете филтъра (ако е наличен), напълнете резервоара с прясна вода и поставете отново резервоара;
4. (Само за моделите с омекотяващ филтър) оставете да изтекат 100 мл. вода.

12. ОТСТРАНЯВАНЕ НА КОТЛЕН КАМЪК

Внимание!

- Преди употреба, прочетете инструкциите и етикета на препарата за отстраняване на котлен камък (C9), посочени върху опаковката на самия препарат за отстраняване на котлен камък.
- Препоръчва се използване само на препарат за почистване на котлен камък De'Longhi. Използването на неподходящи препарати за отстраняване на котлен камък и нередовно почистване, може да доведе до дефекти, непокрити от гаранция на производителя.
- Препаратът за отстраняване на котлен камък може да повреди деликатните повърхности. Ако продуктът случайно се разлее, подсушете незабавно.

За да се извърши отстраняването на котлен камък	
Препарат за отстраняване на котлен камък	Препарат за отстраняване на котлен камък De'Longhi
Съд	Капацитет 1 l
Време	~25min

1. Време е да се извърши отстраняване на котлен камък, когато мига индикаторът  с оранжев цвят.
2. Уверете се, че поставката на филтъра не е закачена и поставете един съд под струйника за топла вода и под струйника на топлогенератора (фиг. 32).
3. Сипете разтвора за отстраняване на котлен камък, като разредите предоставения препарат за котлен камък с вода (напълнете резервоара до ниво MAX) (фиг. 33)

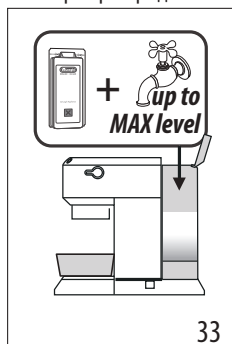

4. Задръжте натиснат бутона  за 10 секунди, докато 3-те индикатора мигат последователно.

5. Завъртете регулатора за пара на .
6. Натиснете бутона  за да започне отстраняване на котлен камък.
7. Програмата за отстраняване на котлен камък се стартира и течността за отстраняване на котлен камък изтича от струйника за пара. Програмата за отстраняване на котлен камък, изпълнява автоматично цяла поредица от изплаквания на интервали, за отстраняване на остатъците от котлен камък във вътрешността на кафемашината до изпразването на резервоара.

Забележка:



По време на отстраняването на котлен камък, за да почистите също и веригата за кафе, **затваряйте от време на време регулатора за пара** за да пуснете малки количества малки количества препарат за отстраняване на котлен камък от струйника за кафе.

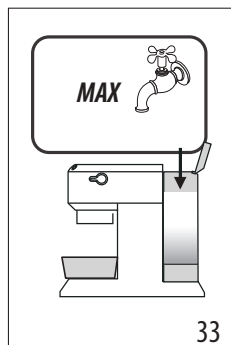

Подаването се прекъсва и оранжевият индикатор и  продължава да мига за да покаже, че цикълът за отстраняване на котлен камък все още се изпълнява.

Сега е необходимо да се продължи с изплакването.

















8. Изпразнете съда, използван за събиране на течността за отстраняване на котлен камък и го поставете под струйниците.



9. Машината е готова за изплакване с прясна и чиста вода. Измъкнете резервоара за вода, изпразнете го, изплакнете го с течаща вода, напълнете го до ниво MAX с прясна вода (фиг. 34) и го поставете отново в машината.
10. Уверете се, че регулатора за пара е в позиция , следователно натиснете бутона  за да стартирате цикъл на промиване. По време на отстраняването на котлен камък, за да почистите също и веригата за кафе, **затваряйте от време на време регулатора за пара** за да изтича малко количество вода от струйника за кафе.

11. Извършете второ изплакване от точка 7 до 9, като поставите също така филтъра (ако е поставен предварително).
12. Когато резервоарът за вода е празен, оранжевият индикатор се изключва и отстраняването на котлен камък е завършено. Индикаторите  и  мигат.
13. Затворете регулатора за пара, като го завъртите на 0.
14. Напълнете резервоара с прясна вода.
- Сега машината е готова за употреба.

13. ЗНАЧЕНИЕ НА ИНДИКАТОРИТЕ

Индикатори	Операция	Значение
   Arrows pointing from the coffee cup and coffee machine icons to the hand icon.	Включване на прекъсвач ON/OFF	Уредът извършва самодиагностика, указана от последователно мигане на индикаторите
  	Уредът е включен	Мигащи индикатори: уредът загрева за приготвяне на кафе Включени с фиксирана светлина индикатори: уредът е готов за приготвяне на кафе
	Отворен регулатор за пара	Мигащи светлини: затворете регулатора за пара
	Необходимо е цикъл за охлаждане	Процедирайте, както е описано в пар. "7.3 Цикъл на охлаждане".
  	Резервоарът за вода е празен или машината не приготвя кафе	Индикаторите мигат бързо. Консултирайте разд. "3. Първо пускане в експлоатация на уреда"
  	Изисква се функцията пара	Мигащи индикатор: уредът загрева за приготвяне на пара Включен с фиксирана светлина индикатор: уредът е готов за приготвяне на пара
   оранжев цвят светлинен индикатор	Необходимо е да се извърши почистване на котлен камък	Извършете почистването на котлен камък: операцията е завършена, когато индикаторът  се изключи.

14. КОГАТО ИМА ПРОБЛЕМ

Проблем	Причина	Решение
Не изтича кафе еспreso	Липсва вода в резервоара	Напълнете резервоара
	Отворите за изтичане на кафе на държача на филтъра са запушени	Почистете отворите на дюзата на държача на филтъра
	Филтърът е запушен или липсва перфориран филтър	Извършете почистване както е указано в пар. "11.2 Почистване на филтрите за кафе"
	Резервоарът не е добре поставен и клапаните на дъното му не са отворени	Натиснете леко резервоара, така че да се отворят клапаните на дъното
	Котлен камък във вътрешността на хидравличната верига	Извършете отстраняването на котлен камък, както е указано в пар. "12. Отстраняване на котлен камък"
Кафето еспreso изтича на капки от ръбовете на държача на филтъра, а не от отворите	Поставката на филтъра не е добре поставена или е замърсена	Поставете държача на филтъра и го завъртете със сила докрай
	Уплътнението на котела не е еластично или е замърсено	Сменете уплътнението на котела на еспreso машината в Сервизен Център за Обслужване
	Отворите на дюзите на държача на филтъра са запушени	Почистете отворите на дюзата на държача на филтъра
	Филтърът е запушен или липсва перфориран филтър	Извършете почистване както е указано в пар. „11.2 Почистване на филтрите за кафе“
Поставката на филтъра не се закача на уреда	Във филтъра в поставено прекалено много кафе	Използвайте мярката в доставката и проверете дали използвате правилният филтър за вида подготовка
Каймакът на кафето е светъл (изтича бързо от дюзата)	Смяното кафе не е много пресовано	Увеличете пресоването на смяното кафе
	Количеството смяно кафе е малко	Увеличете количеството на смяно кафе
	Кафето е едро смяно	Използвайте само смяно кафе за кафемашини еспreso
	Качеството на смяното кафе не е добро	Сменете качеството на смяно кафе
		→

Проблем	Причина	Решение
Каймакът на кафето е тъмен (кафето се стича бавно от дюзата)	Смляното кафе е прекалено пресовано	Пресовайте по-малко кафето
	Количеството смляно кафе е прекалено много	Намалете количеството на смляно кафе
	Струйникът на топлогенератора за еспreso е запушен	Извършете почистване както е указано в пар. "11.3 Почистете струйника за кафе"
	Филтърът е запушен	Извършете почистване както е указано в пар. „11.2 Почистване на филтрите за кафе“
	Смилането на кафе е прекалено ситно	Използвайте само смляно кафе за кафемашины еспreso
	Смляното кафе е много фино или влажно	Използвайте само смляно кафе за кафемашины еспreso и то не трябва да бъде много влажно
	Котлен камък във вътрешността на хидравличната верига	Отстранете котления камък, според описаното в параграф "12. Отстраняване на котлен камък"
След изтичане на кафето, филтърът остава закачен на струйника на котела		Поставете отново поставката на филтъра, пригответе кафе следователно свалете поставката на филтъра
Машината не приготвя никаква напитка и всички индикатори мигат за няколко секунди	Липса на вода в резервоара	Напълнете резервоара за вода
	Резервоарът не е добре поставен и клапаните на дъното му не са отворени	Натиснете леко резервоара, така че да се отворят клапаните на дъното
	Струйникът на топлогенератора за еспreso е запушен	Извършете почистване както е указано в пар. "11.3 Почистете струйника за кафе"
	Филтърът е запушен	Извършете почистване както е указано в пар. "11.2 Почистване на филтрите за кафе"
	Котлен камък във вътрешността на хидравличната верига	Извършете отстраняването на котлен камък, както е указано в пар. "12. Отстраняване на котлен камък"
Машината не работи и мигат всички индикатори		Веднага изключете уреда и се обърнете към оторизиран център за поддръжка
Не се образува каймак на млякото при приготвяне на капучино	Млякото не е достатъчно студено	Винаги използвайте мляко с хладилна температура
	Струйникът за капучино е замърсен	Извършете почистване на струйника за капучино, както е указано в пар. "7.2 Почистване на струйника за пара"
	Котлен камък във вътрешността на хидравличната верига	Извършете отстраняването на котления камък, според описаното в разд. "12. Отстраняване на котлен камък"

Înainte de a utiliza aparatul, citiți întotdeauna broșura cu instrucțiunile de siguranță.

1. DESCRIERE



1.1 Descrierea aparatului - A

- A1. Capac rezervor apă
- A2. Mâner scoatere rezervor de apă
- A3. Rezervor de apă
- A4. Încălzitor de cești
- A5. Distribuitor cafea
- A6. Întrerupător general (ON/OFF)
- A7. Grătar de suport pentru cești
- A8. Indicator nivel apă din tăvița de colectare a picăturilor
- A9. Tăviță de colectare a picăturilor
- A10. Grătar pentru pahar/cană
- A11. Tub pentru aburi
- A12. Buton distribuie abur

1.2 Descrierea panoului de control - B

- B1. Tastă de selectare 1 ceașcă
- B2. Indicator luminos „ON” (alb) încorporat în tastă
- B3. Tastă de selectare 2 cești
- B4. Indicator luminos „ON” (alb) încorporat în tastă
- B5. Tastă abur
- B6. Indicator luminos „ON” (alb) încorporat în tastă
- B7. Indicator luminos „decalcifere” (portocaliu)

1.3 Descrierea accesoriilor - C

- C1. Port-filtru
- C2. Filtru 1 ceașcă (simbolul  dedesubtul filtrului)
- C3. Filtru 2 cești (simbolul  dedesubtul filtrului)
- C4. Filtru pentru paduri de cafea (simbolul  dedesubtul filtrului)
- C5. Măsură pentru dozare
- C6. Presă
- C7. Ac de curățare pentru tubul de aburi
- C8. Test de duritate a apei
- C9. Decalcifiant (*numai la anumite modele)
- C10. Ibric lapte

1.4 Accesoriile de curățare neincluse, recomandate de producător

Pentru mai multe informații, vizitați Delonghi.com.

 **Filtru de dedurizare a apei**
EAN: 8004399327252

2. PREGĂTIREA APARATULUI

Spălați toate accesoriile cu apă caldă și detergent pentru vase, apoi procedați după cum urmează:





1. Scoateți rezervorul pentru apă (A3) (fig. 1) și umpleți-l cu apă proaspătă și curată, având grijă să nu depășiți semnul MAX (fig. 2).

2. Introduceți rezervorul la loc, apăsându-l ușor pentru a permite deschiderea supapelor de pe fundul acestuia (fig. 3).

Atenție: Nu puneți niciodată în funcțiune aparatul, fără apă în rezervor sau fără rezervor.

Rețineți: Vă recomandăm să personalizați cât mai curând duritatea apei, urmând procedura descrisă în capitolul „9. Meniu setări”.



3. PRIMA PUNERE ÎN FUNCȚIUNE A APARATULUI

1. Introduceți ștecherul în priză. Apăsăți întrerupătorul general (A6) (fig. 4).
2. Aparatul efectuează un ciclu de diagnosticare, semnalat de aprinderea intermitentă una după alta a celor trei taste (fig. 5).
3. Indicatorile luminoase  și  se aprind intermitent, indicând faptul că aparatul se încălzește pentru a ajunge la temperatura setată (fig. 6): când indicatorile luminoase rămân aprinse cu lumină fixă, aparatul este gata pentru clătirea circuitului.
4. Cuplați suportul de filtru pe aparat: aliniați mânerul cupei de suport filtru cu textul „INSERT” și rotiți mânerul spre dreapta, până când ajunge să fie aliniat cu poziția „CLOSE” (fig. 7).
5. Așezați un vas de cel puțin 0,5 litri dedesubtul distribuitorului de cafea (A5) și dedesubtul tubului pentru aburi (A11) (fig. 8).
6. Apăsăți tasta . Repetați această operațiune de 5 ori (fig. 9).
7. Rotiți butonul pentru abur (A12) pe poziția /0 (fig. 10) și lăsați să curgă apa, până la golirea rezervorului de apă; închideți apoi la loc mânerul, rotindu-l pe poziția 0. Acest lucru permite eliminarea apei din duză înainte de distribuirea aburului.

Apoi, aparatul este gata de utilizare.

Rețineți: Este absolut normal să găsiți apă în compartimentul aflat sub rezervor; așadar, din când în când, acest compartiment trebuie șters cu o lavetă curată.

4. PREPARAREA CAFELEI

1. Introduceți filtrul pentru cafea măcinată (C2) sau (C3) în suportul de filtru (C1) (fig. 11).
2. Umpleți filtrul cu cafeaua măcinată (fig. 12). Verificați cafeaua, asigurându-vă că este măcinată fin și este specifică pentru espresso.
3. Repartizați uniform cafeaua măcinată și presați-o ușor cu presa (C6) (fig. 13). Asigurați-vă că după apăsare, cafeaua se încadrează în nivel. Este posibil să fie nevoie să mai adăugați cafea.
4. Îndepărtați eventualul surplus de cafea de pe marginea suportului de filtru și cuplați suport pe aparat (fig. 7).
5. Așezați ceașca sau ceștiile sub duzele suportului de filtru
6. Asigurați-vă că indicatorile luminoase corespunzătoare tastelor de distribuie cafea sunt aprinse, apoi apăsați tasta de distribuie  (B1) sau  (B3).

- Aparatul prepară cafeaua și apoi oprește automat distribuirea.
- Pentru a scoate suportul de filtru, rotiți mânerul dinspre dreapta spre stânga.
- Aparatul prepară cafeaua și apoi oprește automat distribuirea.
- Pentru a scoate suportul de filtru, rotiți mânerul dinspre dreapta spre stânga.

Rețineți:

- Pentru o corectă funcționare, înainte de a-l umple cu cafea măcinată, asigurați-vă întotdeauna că pe filtru nu au rămas resturi de pulbere de cafea, de la prepararea anterioară.
- În timp ce aparatul prepară cafeaua, curgerea poate fi oprită în orice moment, prin apăsarea tastei de distribuire apăsată în prealabil.
- Imediat după ce prepararea s-a încheiat, dacă doriți să aveți o cantitate mai mare de cafea în ceașcă, este suficient să țineți apăsată (în interval de 3 secunde) tasta de preparare apăsată în prealabil: distribuirea se va întrerupe automat, după câteva secunde.
- Pentru a evita stropirea, nu decuplați niciodată suportul de filtru în timp ce aparatul prepară cafeaua, ci așteptați întotdeauna câteva secunde, după terminarea distribuirii.

4.1 Presarea cafelei:

Presarea cafelei măcinate este foarte importantă, pentru a obține o cafea espresso bună.

- Dacă apăsați mult, cafeaua va ieși lent și va fi o cafea tare.
- Dacă apăsați puțin, în schimb, cafeaua va ieși prea repede și va fi o cafea slabă.

4.2 Recomandări pentru o cafea mai fierbinte

- Încălziți ceștile înainte de a prepara cafeaua, clătindu-le cu puțină apă caldă.
- Cuplați pe aparat suportul de filtru (C1) cu filtrul (C2) sau (C3) introdus, **fără a adăuga cafeaua**. Folosind aceeași ceașcă cu care se prepară cafeaua, apăsați tasta 1 ceașcă și distribuiți apă caldă în ceașcă, astfel încât aceasta să se încălzească.
- Măriți temperatura cafelei, din meniul programare (consultați „9. Meniu setări”).
- În timpul funcționării, încălzitorul pentru cești (A4) se încălzește: așezați pe acesta ceștile pe care doriți să le utilizați.

5. CUM SĂ PREGĂTIM UN ESPRESSO CU CAPSULE DE CAFEA

- Introduceți filtrul pentru paduri de cafea (C4) în suportul de filtru (C1) (fig. 14).
- Introduceți padul, centrându-l cât mai bine cu puțință peste filtru (fig. 15). Respectați întotdeauna instrucțiunile de pe pachetul cu capsule de cafea, pentru a așeza corect capsula pe filtru.
- Cuplați suportul de filtru pe aparat (fig. 7).
- Așezați ceașca sub duzele suportului de filtru.
- Asigurați-vă că indicatoarele luminoase corespunzătoare tastelor de distribuire cafea sunt aprinse, apoi apăsați tasta de distribuire  (B1).

5.1 Alegerea padurilor de cafea

folosiți paduri de cafea care respectă standardul ESE: acesta este indicat pe pachetele de cafea, cu marcajul.



Standardul ESE este un sistem acceptat de cei mai mari producători de capsule și permite prepararea unei cafele espresso în mod simplu și curat.



Rețineți:

- Atunci când folosiți padurile, se poate prepara câte o singură cafea o dată.**
- În timp ce aparatul prepară cafeaua, curgerea poate fi oprită în orice moment, prin apăsarea tastei de distribuire apăsată în prealabil.
- Imediat după ce prepararea s-a încheiat, dacă doriți să aveți o cantitate mai mare de cafea în ceașcă, este suficient să țineți apăsată (în interval de 3 secunde) tasta de preparare apăsată în prealabil: distribuirea se va întrerupe automat, după câteva secunde.
- Pentru a evita stropii, nu decuplați niciodată suportul de filtru în timp ce aparatul distribuie cafea, ci așteptați câteva secunde după ce a terminat.
- Consultați secțiunea „4.2 Recomandări pentru o cafea mai fierbinte”.



6. SELECTAREA CANTITĂȚII DE CAFEA PENTRU O CEAȘCĂ

Aparatul a fost setat din fabrică pentru a prepara cantități standard. Dacă doriți să modificați aceste cantități, procedați după cum urmează:

- Așezați una sau două cești sub duzele suportului de filtru (C1).
- Apăsați tasta pe care doriți să o programați ( sau ) și țineți-o apăsată.
- Aparatul începe să distribuie cafea și celălalt buton de distribuire a cafelei se aprinde intermitent, pentru a indica faptul că aparatul este în modul de programare.
- Imediat ce se ajunge la cantitatea de cafea dorită în ceașcă, eliberați tasta: distribuirea se întrerupe și indicatorul luminos se aprinde intermitent, pentru a indica faptul că a fost corect memorată cantitatea.

	Cantitate din fabrică	Cantitate programabilă
	35 ml	între ≈15 și ≈90 ml
	70 ml	între ≈30 și ≈180 ml

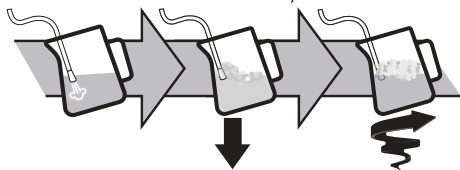

7. CUM SE PREPARĂ CAFEAUA CAPPUCCINO

1. Pentru a utiliza pahare înalte, scoateți tăvița de colectare a picăturilor (A9) și așezați paharul pe tava respectivă (A10) (fig. 16).
2. Pregătiți cafeaua espresso, urmând indicațiile din paragrafele anterioare, folosind cești suficient de mari.
3. Umpleți ibricul de lapte cu lapte proaspăt, păstrat la frigider (fig. 17). Volumul laptelui se va mări de 2 sau de 3 ori
4. Apăsăți tasta  (fig. 18). Indicatorul luminos se aprinde intermitent. Când indicatorul luminos rămâne aprins cu lumină fixă, aparatul este pregătit pentru a distribui aburul.
5. Așezați ibricul sub tubul pentru aburi (A11): introduceți tubul și rotiți butonul pe poziția  (fig. 19).



6. Pentru a spuma laptele, sprijiniți tubul pentru aburi pe suprafața laptelui: în felul acesta, aerul se va amesteca cu laptele și cu aburul
7. Mențineți tubul pentru aburi pe suprafață, având grijă să nu captați prea mult aer, cu consecința formării unor bule prea mari.
8. Introduceți tubul pentru aburi sub suprafața laptelui: în felul acesta se va forma un vârtej.
9. După atingerea temperaturii dorite, apăsați din nou tasta abur și așteptați ca distribuirea aburului să se întrerupă complet, înainte de a lua ibricul cu lapte.
10. Turnați laptele spumat în cești care conțin cafeaua espresso preparată anterior. Cappuccino dvs. este gata! Adăugați zahăr după gust, și dacă doriți, presărați puțin praf de ciocolată peste spumă.

Rețineți:

- Dacă trebuie să se pregătească mai multe cappuccino, în primul rând preparați toate cafelele, și doar spre sfârșit preparați lapte spumat pentru toate cappuccino;
- Pentru a ieși de pe funcția abur, apăsați o tastă oarecare. Indicatorul luminos  și  se aprind intermitent, indicând faptul că trebuie efectuat ciclul de răcire.
- Vă recomandăm o distribuire a aburului de maximum 60 de secunde.

7.1 Recomandări pentru o folosire cât mai corectă:



- Cantitate recomandată pentru fiecare cappuccino: 100 ml.



- Pentru a obține o spumă densă și omogenă, folosiți lapte păstrat la frigider (temperatură de aproximativ 5°C).
- Când aparatul este pregătit pentru a spuma laptele, înainte de a continua, așezați un vas gol sub tubul și deschideți butonul pentru abur, pentru a elimina aerul din circuitul de aburi. Închideți la loc butonul pentru abur și apoi preparați băutura.

7.2 Curățarea tubului pentru aburi

1. După fiecare utilizare, îndepărtați cu o lavetă resturile de lapte de pe tubul pentru aburi (fig. 20). Pentru o curățare profundă, se recomandă folosirea produsului Eco Multi-Clean: asigură igiena, îndepărtând proteinele și grăsimile din lapte și poate fi folosit pentru curățarea întregului aparat.
2. Distribuți abur timp de câteva secunde, pentru a curăța foarte bine tubul (fig. 21)
3. Așteptați ca distribuitorul să se răcească: pentru a menține eficiența distribuitorului în timp, folosiți acul de curățare pentru a menține liberă gaura acestuia (C7) (fig. 22).

7.3 Ciclu de răcire

După ce ați folosit funcția abur, cele două indicatoare luminoase  și  de pe aparat se aprind intermitent concomitent, indicând faptul că este necesară răcirea cazanului, pentru ca aparatul să ajungă la temperatura corectă pentru prepararea cafelei espresso. Procedați după cum urmează:









- așezați un vas sub dispozitivul pentru cappuccino;
- deschideți butonul pentru abur, pentru a distribui abur și apă caldă: indicatorul luminos  se aprinde intermitent (fig. 23);
- când indicatoarele luminoase ( și ) se aprind intermitent, cazanul s-a răcit: închideți la loc butonul pentru abur (când cazanul s-a răcit, distribuirea se întrerupe) (fig. 24). Aparatul este acum gata pentru a fi utilizat.

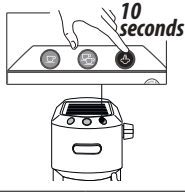
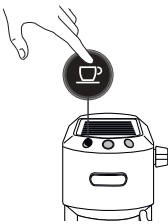

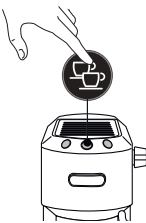

8. PREPARAREA APEI CALDE

1. Așezați un vas dedesubtul tubului pentru aburi (A11).
2. Așteptați ca indicatoarele luminoase de distribuire cafea (B1) și (B3) să fie aprinse.
3. Rotiți butonul (A12) pe poziția . Apa caldă va curge din tubul pentru aburi.
4. Pentru a întrerupe curgerea apei calde, rotiți butonul pe poziția 0.

Se recomandă un flux de apă fierbinte de maxim 60 de secunde.

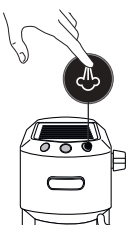
9. MENU SETĂRI

1. Intrați în meniu:		
<p>Țineți apăsată tasta  timp de 10 secunde, până când cele trei taste se aprind intermitent, una după alta:</p>		
		
2. Selectați setarea ce trebuie reglată		
Setare corespunzătoare	Apăsați pentru a selecta setarea	Apăsați pentru a modifica setarea
Temperatură de infuzare	 <p>Această temperatură se referă la apa din grupul termic. Prin urmare, este diferită de temperatura băuturii din ceașcă sau de temperatura măsurată atunci când băutura iese din dozatoarele suportului filtrului.</p>	<p>Apăsați  pentru a selecta temperatura Joasă</p>
		<p>Apăsați  pentru a selecta temperatura Medie</p>
		<p>Apăsați  pentru a selecta temperatura Ridicată</p>
Duritate apă		<p>Apăsați  pentru a selecta duritatea Joasă</p>
		<p>Apăsați  pentru a selecta duritatea Medie</p>
		<p>Apăsați  pentru a selecta duritatea Ridicată</p>
➔		

<p>Oprire automată</p>		<p>Apăsați  pentru a selecta 9 minute</p>
		<p>Apăsați  pentru a selecta 30 minute</p>
		<p>Apăsați  pentru a selecta 3 ore</p>
3. Ieșirea din meniu		
<p>După 15 secunde de neutilizare, aparatul iese automat din meniul setări.</p>		





Rețineți:

- Indicatorul luminos corespunzător setării modificate se aprinde intermitent rapid, pentru a confirma modificarea.
- După 15 secunde de neutilizare, aparatul iese automat din meniul setări și este gata de utilizare.

10. VALORI DIN FABRICĂ (RESETARE)

Această procedură permite readucerea aparatului la valorile din fabrică.

Procedați după cum urmează:

1. Poziționați tubul pentru aburi (A11) pe tăvița de colectare a picăturilor (A9);
2. Accesați meniul de programare;
3. Rotiți butonul pentru aburi (A12) pe poziția ;
4. Apăsați tasta . Cele trei indicatoare luminoase se aprind intermitent concomitent, pentru a confirma readucerea aparatului la setările inițiale.
5. Indicatoarele luminoase  și  se aprind intermitent, indicând faptul că butonul pentru aburi trebuie închis la loc (simbolul ○).

După ce ați închis butonul pentru abur, aparatul este gata de utilizare.

11. CURĂȚAREA APARATULUI

Următoarele părți ale aparatului trebuie să fie curățate periodic:

- tăvița de colectare a picăturilor (A9)
- filtrele de cafea (C2), (C3) și (C4);
- distribuitorul de cafea (A5);
- rezervorul pentru apă (A3);
- tubul pentru aburi (A11) urmând indicațiile din capitolul „7.2 Curățarea tubului pentru aburi”;

Atenție!

- Nicio componentă sau accesoriu al aparatului nu se poate spăla în mașina de spălat vase.

- Pentru curățarea aparatului nu folosiți solvenți, detergenți abrazivi sau alcool.
- Nu utilizați obiecte metalice pentru a îndepărta depunerile de calcar sau de cafea, deoarece ar putea zgâria suprafețele din metal sau din plastic.
- În cazul unor perioade de neutilizare a aparatului de peste o săptămână, se recomandă, înainte de a utiliza aparatul, să se efectueze un ciclu de clătire, conform indicațiilor din capitolul „3. Prima punere în funcțiune a aparatului”.

Pericol!

- În timpul operațiunilor de curățare, nu introduceți niciodată aparatul în apă: este un aparat electric.
- Înainte de orice operațiune de curățare a părților externe ale aparatului, opriți mașina, scoateți ștecărul din priza de curent și lăsați mașina să se răcească.

11.1 Curățarea a tăviței de colectare a picăturilor

Atenție!

Tăvița pentru colectarea picăturilor este prevăzută cu un indicator plutitor (de culoare roșie) ce indică nivelul de apă din această. Înainte ca acest indicator să se ridice pe suportul pentru cești (fig. 25), , trebuie să goliți tava și să o curățați, în caz contrar apa se poate revărsa peste margini, putând avaria aparatul, suprafața de sprijin sau zonele învecinate.

1. Scoateți tăvița (A9) (fig. 26).
2. Scoateți grătarul de suport pentru cești (A7), aruncați apa și curățați tăvița cu o lavetă: după aceea, asamblați la loc tăvița de colectare a picăturilor. Scoateți grătarul pentru căni sau pahare (A10), curățați-l cu apă, ștergeți-l și puneți-l la loc;
3. După aceea, introduceți la loc tăvița de colectare a picăturilor.

11.2 Curățarea filtrelor de cafea

Filtrele de cafea sunt realizate în așa fel încât să se obțină cea mai bună cremă de cafea cu puțință. Pentru a le menține eficiente, filtrele trebuie să fie întotdeauna curate, fără nicio urmă de cafea.

- După fiecare utilizare, clătiți abundant filtrul sub jet de apă de la robinet (fig. 27), apoi apăsați filtrul perforat pentru a vă asigura că este corect introdus în locașul său (fig. 28);
- verificați ca gaura de pe spatele filtrului (consultați fig. 29) să nu fie înfundată cu niciun fel de resturi.

Dacă filtrul este încă murdar sau cel puțin o dată pe lună, curățați filtrele de cafea după cum urmează:

1. Scoateți filtrul perforat, trăgând clapeta (fig. 30).
2. Clătiți filtrele sub jet de apă de la robinet (fig. 31).
3. Asigurați-vă că găurile nu sunt înfundate. Dacă este cazul, curățați cu un ac (fig. 29-31).

4. Ștergeți cu o lavetă.
5. Introduceți filtrul perforat la loc în locașul său și apăsați-l până la capăt (fig. 28).

Filtru capsule

Clătiți sub jet de apă de la robinet. Asigurați-vă că găurile nu sunt înfundate. Dacă este cazul, curățați cu un ac (fig. 29-31).

11.3 Curățarea distribuitorului de cafea

O dată la 200 de cafele, efectuați un ciclu de clătire, lăsând să curgă aproximativ 0,5 l de apă din distribuitor (apăsați tasta de distribuire cafea, fără a folosi cafea măcinată).

11.4 Alte operațiuni de curățare

1. Pentru curățarea aparatului, nu folosiți solvenți sau detergenți abrazivi. Va fi suficientă o lavetă umedă și moale.
2. Curățați cu regularitate cupa de suport filtru.

11.5 Curățarea rezervorului de apă

1. Curățați periodic (aproximativ o dată pe lună) și la fiecare înlocuire a filtrului de dedurizare (dacă este prevăzut) rezervorul pentru apă, cu o lavetă umedă și puțin detergent delicat;
2. Scoateți filtrul (dacă este prevăzut) și clătiți-l sub jet de apă de la robinet;
3. Introduceți la loc filtrul (dacă este prevăzut), umpleți rezervorul cu apă proaspătă și introduceți-l la loc;
4. (Doar pentru modelele cu filtru de dedurizare) Distribuți 100 ml de apă.

12. DECALCIFIERE

Atenție!

- Înainte de utilizare, citiți instrucțiunile și eticheta produsului de decalcifiere (C9), aflate pe ambalajul acestuia.
- Se recomandă să utilizați numai decalcifiant De'Longhi. Utilizarea unor decalcifianți necorespunzători, precum și o decalcifiere care nu este efectuată cu regularitate, pot duce la apariția unor defecțiuni ce nu sunt acoperite de garanția producătorului.
- Decalcifiantul poate deteriora suprafețele delicate. În caz de vărsare accidentală a produsului, ștergeți-l imediat.

Pentru a efectua ciclul de decalcifiere

Decalcifiant	Decalcifiant De'Longhi
Recipient	Capacitate 1 l
Timp	~25min

1. Este momentul să efectuați ciclul de decalcifiere, când se aprinde intermitent indicatorul luminos  portocaliu.
2. Asigurați-vă că suportul de filtru nu este cuplat și așezați un vas dedesubtul distribuitorului de apă caldă și dedesubtul camerei încălzitorului (fig. 32).

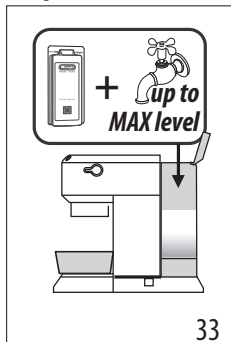

3. Turnați soluția de decalcifiere în rezervor, diluând cu apă decalcifiantul pus la dispoziție (umpleți rezervorul până la nivelul MAX) (fig. 33)

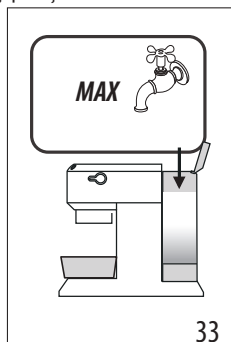

În acest moment, este necesară o clătire.

8. Goliți recipientul folosit pentru colectarea lichidului de decalcifiere și plasați-l sub dozatoare.







4. Țineți apăsată tasta  timp de 10 secunde, până când cele 3 indicatoare luminoase se aprind intermitent, unul după altul.
5. Rotiți butonul pentru aburi pe .
6. Apăsăți tasta  pentru a începe ciclul de decalcifiere.
7. Programul de decalcifiere începe, iar lichidul decalcifiant curge din tubul de aburi. Programul de decalcifiere execută automat o serie de clătiri la intervale de timp, pentru a îndepărta reziduurile de calcar din interiorul aparatului de preparat cafea până la golirea completă a rezervorului.

Rețineți:

În timpul decalcifierii, pentru a curăța și circuitul de cafea, **închideți din când în când butonul pentru abur** pentru a lăsa să curgă mici cantități de decalcifiant, din distribuitorul de cafea.





Distribuirea se va întrerupe, iar indicatorul luminos  portocaliu continuă să se aprindă intermitent, indicând faptul că ciclul de decalcifiere este încă în curs de desfășurare.

9. Aparatul este pregătit pentru ciclul de clătire cu apă proaspătă și curată. Scoateți rezervorul de apă, goliți-l, clătiți-l cu apă de la robinet, umpleți-l până la nivelul MAX cu apă proaspătă (fig. 34) și introduceți-l înapoi în aparat.
10. Asigurați-vă că butonul pentru abur este pe poziția 
, apoi apăsați tasta  pentru a începe clătirea. În timpul decalcifierii, pentru a curăța și circuitul de cafea, **închideți din când în când butonul pentru abur** pentru a lăsa să curgă mici cantități de apă, din distribuitorul de cafea.
11. Efectuați încă un ciclu de clătire de la pasul 7 la pasul 9, introducând și filtrul (dacă a fost introdus în prealabil).
12. Când rezervorul de apă s-a golit, indicatorul luminos portocaliu se stinge, iar ciclul de decalcifiere se finalizează. Indicatoarele luminoase  și  se aprind intermitent.
13. Închideți butonul pentru abur, rotindu-l pe 0.
14. Umpleți rezervorul cu apă proaspătă.

Aparatul este gata pentru a fi utilizat.

13. SEMNIFICAȚIA INDICATOARELOR LUMINOASE

Indicatoare luminoase	Operațiune	Semnificație
	Aprinderea întrerupătorului ON/OFF	Aparatul efectuează o auto-diagnoză, semnalată de aprinderea intermitentă în secvență a indicatoarelor luminoase
→		

Indicatoare luminoase	Operațiune	Semnificație
	Aparatul este pornit	Indicatoare luminoase: aparatul se încălzește pentru prepararea cafelei Indicatoare luminoase cu lumină fixă: aparatul este gata de a prepara cafeaua
	Buton de abur deschis	Indicatoare luminoase cu aprindere intermitentă: închideți butonul pentru abur
	Este necesar ciclul de răcire	Urmați instrucțiunile din par. „7.3 Ciclul de răcire”.
	Rezervorul de apă s-a golit, sau aparatul nu prepară cafeaua	Indicatoarele luminoase se aprind intermitent, rapid. Consultați cap. „3. Prima punere în funcțiune a aparatului”
	Este solicitată funcția abur	Indicator luminos cu aprindere intermitentă: aparatul se încălzește pentru a distribui abur Indicator luminos fix: aparatul este gata de a distribui abur
 culoare portocalie intermitentă	Este necesară executarea operațiunii de decalcifiere	Executați decalcifierea: operațiunea este completă atunci când indicatorul luminos  se stinge.

14. DACĂ CEVA NU FUNCȚIONEAZĂ

Problemă	Cauză	Soluție
Nu mai curge cafeaua espresso	Lipsa apei în rezervor	Umpleți rezervorul
	Orificiile duzelor suportului de filtru sunt înfundate	Curățați orificiile duzelor suportului de filtru
	Filtrul este înfundat sau lipsește filtrul perforat	Curățați, urmând indicațiile din par. „11.2 Curățarea filtrelor de cafea”
	Rezervorul nu este bine introdus și supapele din partea de jos nu sunt deschise	Apăsăți ușor rezervorul, astfel încât să se deschidă supapele din partea de jos
	Calcar în interiorul circuitului de apă	Efectuați decalcifierea conform punct. „12. Decalcifiere”
		→

Problemă	Cauză	Soluție
Cafeaua espresso se scurge de pe marginea suportului de filtru, în loc să se scurgă din orificii	Suportul de filtru nu a fost bine introdus sau este murdar	Introduceți corect suportul de filtru și rotiți-l cu putere până la capăt
	Garnitura încălzitorului espresso și-a pierdut elasticitatea sau este murdară	Înlocuiți garnitura încălzitorului espresso la un Centru de Asistență
	Orificiile duzelor suportului de filtru sunt înfundate	Curățați orificiile duzelor suportului de filtru
	Filtrul este înfundat sau lipsește filtrul perforat	Curățați, urmând indicațiile din par. „11.2 Curățarea filtrelor de cafea”
Suportul de filtru nu se cuplează pe aparat	În filtru a fost pusă prea multă cafea	Utilizați măsura din dotare și asigurați-vă că utilizați filtrul corect pentru tipul de preparare
Crema cafelei este deschisă la culoare (curge prea repede din duză)	Cafeaua măcinată a fost puțin presată	Măriți presarea cafelei măcinate
	Cantitatea de cafea măcinată este puțină	Măriți cantitatea de cafea măcinată
	Cafeaua a fost măcinată grosier	Utilizați doar cafea măcinată pentru aparatele de preparat cafea espresso
	Calitatea cafelei măcinate nu este de tip corect	Schimbați calitatea cafelei măcinate
Crema cafelei are o culoare închisă (cafeaua curge lent din duză)	Cafeaua măcinată a fost presată prea mult	Presăți cafeaua mai puțin
	Cantitatea de cafea măcinată este prea mare	Reduceți cantitatea de cafea măcinată
	Camera încălzitorului de cafea espresso este înfundată	Curățați, urmând indicațiile din par. „11.3 Curățarea distribuitorului de cafea”
	Filtrul este înfundat	Curățați, urmând indicațiile din par. „11.2 Curățarea filtrelor de cafea”
	Cafeaua a fost măcinată prea fin	Utilizați doar cafea măcinată pentru aparatele de preparat cafea espresso
	Cafeaua măcinată este prea fină sau este umedă	Utilizați doar cafea măcinată pentru aparatele de preparat cafea espresso, care nu trebuie să fie prea umedă
După distribuirea cafelei, filtrul rămâne prins la camera încălzitorului	Calcar în interiorul circuitului de apă	Executați decalcifierea conform paragrafului „12. Decalcifiere”
		Introduceți din nou suportul de filtru, distribuiți cafea, îndepărtați deci suportul de filtru
→		

Problemă	Cauză	Soluție
Aparatul nu prepară nicio băutură, iar toate indicatoarele luminoase se aprind intermitent timp de câteva secunde	Nu este apă în rezervor	Umpleți rezervorul cu apă
	Rezervorul nu este bine introdus și supapele din partea de jos nu sunt deschise	Apăsați ușor rezervorul astfel încât să se deschidă supapele din partea de jos
	Camera încălzitorului de cafea espresso este înfundată	Curățați, urmând indicațiile din par. „11.3 Curățarea distribuitorului de cafea”
	Filtrul este înfundat	Curățați, urmând indicațiile din par. „11.2 Curățarea filtrelor de cafea”
	Calcar în interiorul circuitului de apă	Efectuați decalcifierea, urmând indicațiile din par. „12. Decalcifiere”
Aparatul nu funcționează și se aprind intermitent toate indicatoarele luminoase		Deconectați imediat aparatul și adresați-vă unui centru de asistență autorizat
Laptele nu face spumă în timp ce se prepară cappuccino	Laptele nu este suficient de rece	Folosiți întotdeauna numai lapte de la frigider
	Accesorii pentru cappuccino este murdar	Curățați dispozitivul pentru cappuccino, urmând indicațiile din par. „7.2 Curățarea tubului pentru aburi”
	Calcar în interiorul circuitului de apă	Executați decalcifierea conform cap. „12. Decalcifiere”.

Prije uporabe uređaja uvijek pročitajte sigurnosna upozorenja.

1. OPIS



1.1 Opis uređaja - A

- A1. Poklopac spremnika za vodu
- A2. Ručka za vađenje spremnika za vodu
- A3. Spremnik za vodu
- A4. Grijač šalice
- A5. Izljev kave
- A6. Glavna sklopka ON/OFF (uključeno/isključeno)
- A7. Rešetka za šalice
- A8. Indikator razine vode u sabirnici kapljica
- A9. Sabirnica kapljica
- A10. Rešetka za čaše/šalice
- A11. Cijev za paru
- A12. Ručica za isporuku pare

1.2 Opis upravljačke ploče - B

- B1. Tipka za izbor 1 šalice
- B2. Pokazatelj "ON" (bijeli) integriran u tipku
- B3. Tipka za izbor 2 šalice
- B4. Pokazatelj "ON" (bijeli) integriran u tipku
- B5. Tipka za paru
- B6. Pokazatelj "ON" (bijeli) integriran u tipku
- B7. Pokazatelj deklifikatora (narandžasto)

1.3 Opis dodatnog pribora - C

- C1. Nosač filtra
- C2. Filtar 1 šalice (simbol  ispod filtra)
- C3. Filtar 2 šalice (simbol  ispod filtra)
- C4. Filtar za kapsule (simbol  ispod filtra)
- C5. Mjerica
- C6. Pritiskač
- C7. Iгла za čišćenje parne cijevi
- C8. Test za ispitivanje tvrdoće vode
- C9. Sredstvo za uklanjanje kamenca (*Samo kod nekih modela)
- C10. Vrč za mlijeko

1.4 Pribor čišćenje koji nije uključen, ali ga proizvođač preporučuje

Za više informacija posjetite Delonghi.com.

 **Filtar za omekšavanje vode**
EAN: 8004399327252

2. PRIPREMA APARATA





Operite sve dodatke s toplom vodom i deterdžentom za posuđe, zatim postupite na sljedeći način:

1. Izvadite spremnik vode (A3) (sl. 1) i napunite ga svježom vodom pazeci da ne prekoračite MAX razinu (sl. 2).
2. Ponovno postavite spremnik lagano pritiskajući na način da otvorite ventil koji se nalazi na dnu istog spremnika (sl. 3).

Pozor: Nikada nemojte pokretati uređaj bez vode u spremniku ili bez spremnika.

Zabilješka: Preporučljivo je prilagoditi tvrdoću vode što je prije moguće slijedeći postupak u poglavlju "9. Izbornik postavki".



3. PRVO POKRETANJE APARATA

1. Utaknite utikač u utičnicu. Pritisnite glavnu sklopku (A6) (sl. 4).
2. Uređaj provodi samodijagnozu koju signaliziraju tri tipke koje trepću u nizu (sl. 5).
3. Pokazatelji  i  trepćući pokazuju da uređaj postigne temperaturu (sl. 6): kada svjetla ostanu upaljena, uređaj je spreman za ispiranje kruga.
4. Zakačite držač filtera na stroj; poravnajte ručku čašice držača filtera na "INSERT" i zakrenite ručku udesno, dok se ne poravnaju s položajem "CLOSE" (sl. 7).
5. Stavite posudu od najmanje 0,5 litara ispod posude za kavu (A5) i cijevi za paru (A11) (sl. 8).
6. Pritisnite tipku . Ponovite ovu operaciju 5 puta (sl. 9).
7. Okrenite ručicu za paru (A12) u položaj  (sl. 10) i ispuštajte toplu vodu dok se spremnik za vodu ne isprazni; zatim ponovno zatvorite gumb okrećući ga u položaj 0. To omogućuje uklanjanje vode iz cijevi prije ispuštanja pare.

Uređaj je sada spreman za rad.

Zabilješka: *Sasvim je normalno pronaći vodu u prostoru pod spremnikom; stoga povremeno posušite taj prostor koristeći čistu spužvu.*

4. PRIPREMANJE KAVE

1. Postavite filtara za mljevenu kavu (C2) ili (C3) u nosač filtera (C1) (sl. 11).
2. Filtar napunite mljevenom kavom (sl. 12). Provjerite je li kava fino mljevena, posebno za espresso.
3. Ravnomjerno rasporedite mljevenu kavu i lagano je pritisnite prešom za kavu (C6) (sl. 13). Provjerite je li kava na razini nakon prešanja. Možda ćete morati dodati još kave.
4. Uklonite višak kave s ruba držača filtera i zakačite ga na aparat (sl. 7).
5. Šalicu ili šalice postavite ispod grla ručke
6. Provjerite jesu li upaljene lampice koje se odnose na tipke za kavu, zatim pritisnite tipku za kavu  (B1) ili  (B3).
7. Aparat priprema i zatim dolazi do automatskog prekida.
8. Za skidanje nosača filtera, okrenite ručku s desna na lijevo.

Zabilješka:

- Za ispravan rad, prije punjenja mljevenom kavom, uvjerite se da na filtru nema ostataka kave od prethodnog punjenja.
- Dok aparat priprema kavu možete prekinuti ispuštanje iste u bilo kojem trenutku tako što će te pritisnuti istu tipku za ispuštanje koju ste pritisnuli za početak pripremanja.

- Čim se završi sa ispuštanjem kave, ako želite povećati količinu kave u šalici, dovoljno je da držite pritisnutim (u trajanju od 3 sekunde) tipku za ispuštanje koju ste prethodno pritisnuli.
- Kako biste izbjegli prskanje, nemojte nikada skidati nosač filtra dok kava izlazi iz stroja, već sačekajte nekoliko sekundi nakon prekida rada.

4.1 Pritisnite kavu:

Prešanje mljevene kave je izuzetno važno za dobivanje dobre espresso kave.

- Ukoliko pritisnete prejako, kava će lagano izlaziti i biti će jača.
- Ukoliko pritisnete preslabo, kava će lagano izlaziti i biti će slabija.

4.2 Savjeti za topliju kavu

- Ugrijete da šalice, prije nego počnete praviti kavu, tako što ćete ih isprati sa malo vruće vode.
- Zakačite nosač filtra (C1) s umetnutim filtrom (C2) ili (C3) na aparat, **bez da ga napunite kavom**. Koristeći istu šalicu sa kojom se priprema kava, pritisnite tipku 1 i sačekajte da izađe topla voda, tako da je na taj način prethodno zagrijete.
- Povećajte temperaturu kave u meniju za podešavanje (vidi "9. Izbornik postavki").
- Za vrijeme rada, grijaač šalice (A4) se zagrijeva: postavite na njega šalice koje ćete koristiti.

5. KAKO PRIPREMITI ESPRESSO KAVU KORISTEĆI KAPSULE

1. Postavite filter za kavu u kapsulama (C4) u nosač filtra (C1) (sl. 14).
2. Postavite kapsulu namještajući je što je više moguće iznad filtra (sl. 15). Uvijek slijedite upute na pakiranju kapsula kako biste ispravno postavili kapsula na filter.
3. Zakačite nosač filtera na stroj (sl. 7).
4. Šalicu postavite ispod grla nosač filtera.
5. Provjerite jesu li upaljene lampice koje se odnose na tipke za kavu, zatim pritisnite tipku za isporuku  (B1).
6. Aparat priprema i zatim dolazi do automatskog prekida.
7. Za skidanje nosača filtra, okrenite ručku s desna na lijevo.

5.1 Odaberite kapsulu

Koristite kapsule koji su sukladne sa standardom ESE: on se nalazi na pakiranju sa oznakom.

Standard ESE je sustav koji je prihvaćen od strane većine proizvođača kapsula, te omogućava da espresso kavu napravite na čist i jednostavan način.



Zabilješka:



- **Kada koristite kapsule, moguće je nastaviti s jedinom isporukom istodobno.**

- Dok aparat priprema kavu možete prekinuti ispuštanje iste u bilo kojem trenutku tako što će te pritisnuti istu tipku za ispuštanje koju ste pritisnuli za početak pripremanja.
- Čim se završi sa ispuštanjem kave, ako želite povećati količinu kave u šalici, dovoljno je da držite pritisnutim (u trajanju od 3 sekunde) tipku za ispuštanje koju ste prethodno pritisnuli.
- Kako biste izbjegli prskanje, nemojte nikada skidati nosač filtra dok kava izlazi iz stroja, već sačekajte nekoliko sekundi nakon prekida rada.
- Pogledajte poglavlje "4.2 Savjeti za topliju kavu".



6. PROGRAMIRANJE KOLIČINE KAVE U ŠALICI

Aparat je prethodno programiran za ispuštanje standardne količine napitaka. Želite li modificirati ove količine, postupite na slijedeći način:

1. Postavite jednu ili dvije šalice postavite ispod grla nosača filtra (C1).
2. Pritisnite tipku koju želite programirati ( ili ) te je držite pritisnutom.
3. Uređaj započinje ispuštanje kave, a druga tipka za pripremu kave treperi te označava da je uređaj u načinu programiranja.
4. Čim se dostigne željena količina kave, otpustite tipku: ispuštanje se prekida i indikacijsko svijetlo treperi te pokazuje da je količina ispravno pohranjena.

	Tvornička količina	Količina koja se može programirati
	35 ml	od ≈15 do ≈90 ml
	70 ml	od ≈30 do ≈180 ml

7. KAKO NAPRAVITI CAPUCCINO

1. Za korištenje velikih čaša, uklonite sabirnicu kapljica (A9) i stavite šalicu na odgovarajući pladanj (A10) (sl. 16).
2. Pripremite espresso kavu kako je opisano u prethodnim paragrafima, koristeći dovoljno velike šalice.
3. Napunite posudu za mlijeko svježim mlijekom na temperaturi hladnjaka (sl. 17). Zapremnina mlijeka povećava 2 ili 3 puta
4. Pritisnite tipku  (sl. 18). Pokazatelj treperi. Kada svijetlo ostane upaljeno, stroj je spreman za ispuštanje pare.
5. Stavite vrč ispod cijevi za paru (A11): uronite cijev i okrenite ručicu u položaj  (sl. 19).

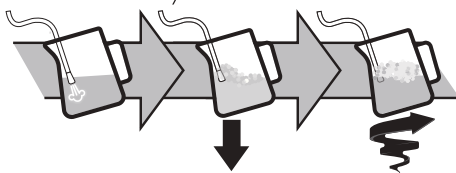

6. Za pjenjenje mlijeka, postavite cijev za ispuštanje pare na površinu mlijeka: na taj način zrak se miješa s mlijekom i parom
 7. Držite mlaznicu za paru na površini, pazeći da ne uhvati previše zraka, stvarajući prevelike mjehure.
 8. Uronite cijev za paru ispod površine mlijeka: to stvara vrtlog.
 9. Kad se postigne željena temperatura, ponovo pritisnite tipku za paru i pričekajte da se dovod pare potpuno zaustavi prije uklanjanja vrča za mlijeko.
 10. Uspite emulgirano mlijeko u šalice koje sadrže espresso kavu koja je prethodno pripremljena. Capuccino je spreman.
- Pošecerite po želji, te ukoliko želite, pjenu pospite sa malo čokolade u prahu.

Zabilješka:

- Ukoliko želite pripremiti više šalica capuccina, najprije pripremite kavu za sve a tek na kraju pripremite pjenu za sva capuccina;
- Za izlaz iz funkcije pare, pritisnite bilo koju tipku. Svjetla ☕ i ☕ trepere, što znači da je potrebno nastaviti s ciklusom hlađenja.
- Savjetuje se ispuštanje pare najdulje u trajanju od 60 sekundi.

7.1 Savjeti za optimalnu upotrebu:

- Preporučena količina za svaki cappuccino: 100 ml.
- Kako bi dobili još gušću i homogeniju pjenu, koristite obrano ili djelomično obrano mlijeko na temperaturi hladnjaka (oko 5 °C).
- Kada je stroj spreman za pjenjenje mlijeka, stavite praznu posudu ispod cijevi za paru i otvorite ručicu za paru na nekoliko sekundi kako biste uklonili sav zrak iz kruga pare. Zatvorite ručicu za paru i nastavite s pripremanjem.

7.2 Čišćenje cijevi za paru

1. Nakon svake uporabe krpom uklonite ostatke mlijeka s cijevi za paru (sl. 20). Za dubinsko čišćenje preporučljivo je koristiti Eco MultiClean: osigurava higijenu uklanjanjem mliječnih bjelanchevina i masti, a može se koristiti za čišćenje cijelog stroja.
2. Pustite paru nekoliko sekundi kako biste temeljito očistili cijev (sl. 21)
3. Pričekajte da se dozator ohladi: kako biste održali učinkovitost dozatora tijekom vremena, koristite iglu za čišćenje kako biste otvor zadržali slobodnom (C7) (sl. 22).

7.3 Ciklus hlađenja

Nakon korištenja funkcije pare, dva pokazatelja ☕ i ☕ na aparatu istovremeno trepere kako bi označili da se kotao mora ohladiti kako bi se postigla ispravna temperatura za pripremu espressa. Postupite na slijedeći način:

- postavite ispod cappuccinatora neku posudu;





- otvorite ručicu za paru za ispuštanje pare i vruće vode: pokazatelj ☕ treperi (sl. 23);
- kada lampice ☕ i ☕ trepere, kotao se ohladio: zatvorite ručicu za paru (kada se kotao ohladi, isporuka se zaustavlja) (sl. 24). Sada je uređaj spreman za rad.

8. PRIPREMA VRUĆE VODE

1. Stavite posudu ispod cijevi za paru (A11).
2. Sačekajte da se pokazatelji za ispuštanje kave (B1) i (B3) uključe.
3. Okrenite ručicu (A12) u položaj ☕/☕. Vruća voda počinje izlaziti iz cijev za paru.
4. Da biste zaustavili protok vruće vode, okrenite ručicu u položaj 0.

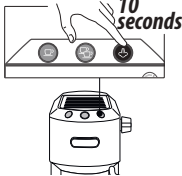
Savjetuje se da vodu ispuštate najdulje 60 sekundi.

9. IZBORNİK POSTAVKI

1. Uđite u izbornik:		
Držite pritisnutom tipku ☕ na 10 sekundi, sve dok tri tipke ne trepere u slijedu:		
2. Odaberite postavku koju želite prilagoditi		
Odgovarajuća postavka	Pritisnite za odabir postavke	Pritisnite za promjenu postavke
Temperatura infuzije		Pritisnite ☕ za odabir Niske temperature
		Pritisnite ☕ za odabir Srednje temperature
		Pritisnite ☕ za odabir Visoke temperature
<p><i>Ova se temperatura odnosi na vodu u termobloku. Stoga se razlikuje od temperature napitka u šalici ili od temperature izmjerene kada napitak napusti ispušte držača filtra.</i></p>		
→		

Tvrdoća vode		Pritisnite za odabir Niske tvrdoće
		Pritisnite za odabir Srednje tvrdoće
		Pritisnite za odabir Visoke tvrdoće
Automatsko isključivanje		Pritisnite za odabir 9 minuta
		Pritisnite za odabir 30 minuta
		Pritisnite za odabir 3 sata
3. Izadište iz izbornika		
<p>Nakon 15 sekundi neaktivnosti, uređaj automatski izlazi iz izbornika postavki.</p>		

Zabilješka:

- Lampica koja se odnosi na promijenjenu postavku brzo treperi kako bi potvrdila promjenu.
- Nakon 15 sekundi neaktivnosti, uređaj automatski izlazi iz izbornika postavki i spremna ja za upotrebu.

10. TVORNIČKE POSTAVKE (RESETIRANJE)

Ovim postupkom stroj se vraća na tvorničke vrijednosti.

Postupite na slijedeći način:

- Stavite cijev za paru (A11) na sabirnicu kapljica (A9);
- Uđite u izbornik programiranja;
- Okrenite ručicu za paru (A12) u položaj /☉;
- Pritisnite tipku . Tri indikaciona svjetla trepere istovjetno kako bi potvrdili vraćanje na tvorničke postavke.
- Svjetla i trepere kako bi označili da se mora zatvoriti ručica za paru (simbol ☉).

Nakon što zatvorite ručicu za paru, uređaj je spreman za uporabu.

11. ČIŠĆENJE APARATA

Sljedeći dijelovi aparata moraju se redovito čistiti:

- sabirnica kapljica (A9)
- filtri za kavu (C2), (C3) i (C4);

- mlaznica za kavu (A5);
- spremnik za vodu (A3);
- cijev za paru (A11) kako je naznačeno u poglavlju "7.2 Čišćenje cijevi za paru";

Pozornost!

- Niti jedan sastavni dio ili dodatak stroja se može prati u perilici posuđa.
- Za čišćenje aparata, ne koristite otapala, abrazivna sredstva niti alkohol.
- Za uklanjanje naslaga i taloga kave ne koristite metalne predmete jer mogu oštetiti metalne ili plastične površine.
- Za periode nekorištenja dulje od jednog tjedna preporuča se prije, uporabe stroja, vršenje ispiranja, kako je opisano u poglavlju "3. Prvo pokretanje aparata".

Opasnost!

- Tijekom čišćenja, uređaj nikada ne uranjajte u vodu: radi se o električnom uređaju.
- Prije bilo kojeg postupka čišćenja vanjskih dijelova uređaja, isključite uređaj, iskopčajte utikač iz utičnice i ostavite uređaj da se ohladi.

11.1 Čišćenje sabirnice kapljica

Pozornost!

Sabirnica kapljica je opremljena s pokazivačem (crvene boje) razine vode. Prije nego što pokazatelj izviri iz pladnja za šalice (sl. 25), ispraznite i očistite posudu, jer se voda može prelići s ruba i oštetiti uređaj, radnu površinu ili okolno područje.

- Uklonite sabirnicu (A9) (sl. 26).
- Uklonite rešetku za šalice (A7), uklonite vodu i očistite posudu krpom: zatim ponovo sastavite sabirnicu kapljica. Izvucite rešetku za šalice ili čaše (A10), očistite vodom, osušite i vratite;
- Zatim vratite sabirnicu kapljica.

11.2 Čišćenje filtra za kavu

Filteri za kavu dizajnirani su za dobivanje najbolje moguće kreme za kavu. Kako bi bili učinkoviti, filteri moraju uvijek biti čisti i bez ostataka kave.

- Nakon svake uporabe, isperite filtar s puno tekuće vode (sl. 27), zatim pritisnite perforirani filtar kako biste bili sigurni da je ispravno umetnut u svoje sjedište (sl. 28);
- provjerite je li rupa na stražnjoj strani filtra (vidi sl. 29) bez ikakvih ostataka.

Ako je filtar još uvijek prljav ili barem jednom mjesečno, očistite filtre za kavu na sljedeći način:

- Uklonite perforirani filtar povlačenjem jezička (sl. 30).
- Isperite filtre tekućom vodom (sl. 31).
- Provjerite da rupe nisu začepljene. Ako je potrebno, očistite iglom (sl. 29-31).
- Osušite krpom.
- Vratite perforirani filtar u njegovo sjedište i pritisnite ga do kraja (sl. 28).

Filtar za kapsule

Ispirite tekućom vodom. Provjerite da rupe nisu začepljene. Ako je potrebno, očistite iglom (sl. 29-31).

11.3 Čišćenje izljeva za kavu

Svakih 200 kava isperite ispuštanjem oko 0,5 l vode iz dozatora (pritisnite tipku za ispuštanje kave bez korištenja mljevene kave).

11.4 Druga čišćenja

1. Za čišćenje uređaja nemojte koristiti otopine ili abrazivne deterdžente. Dovoljno je upotrebljavati meku i vlažnu krpnu.
2. Redovno čistite nosač filtra.

11.5 Čišćenje spremnika za vodu

1. Povremeno očistite spremnik za vodu (otprilike jednom mjesечно) i pri svakoj promijeni filtra za vodu (je prisutan) s vlažnom krpom i malo blagog deterdženta;
2. Uklonite filtar (ako je prisutan) i isperite pod tekućom vodom;
3. Vratite filtar (je prisutan), napuniti spremnik s vodom i ponovno umetnite spremnik;
4. (Samo za modele s filtrom za omekšavanje vode) Ispustite 100 ml vode.

12. UKLANJANJE KAMENCA



Pozornost!

- Prije uporabe uvijek pročitajte upute i oznake sredstva za uklanjanje kamenca (C9) na pakiranju.
- Preporučuje se isključiva uporaba sredstva za uklanjanje kamenca De'Longhi. Uporaba neodgovarajućih sredstava za uklanjanje kamenca, kao i redovito provođenje uklanjanja kamenca, može dovesti do pojave nedostataka koji nisu obuhvaćeni jamstvom proizvođača.
- Sredstvo za uklanjanje kamenca može oštetiti osjetljive površine. Ako se proizvod slučajno prolje, odmah ga osušite.

Za uklanjanje kamenca	
Sredstvo za uklanjanje kamenca	Sredstvo za uklanjanje kamenca De'Longhi
Spremnik	Kapacitet 1 l
Vrijeme	~25min

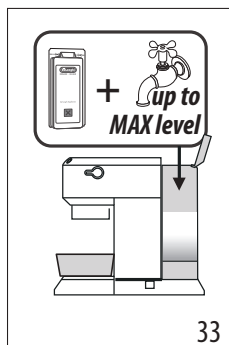
1. Vrijeme je za uklanjanje kamenca kada treperi  narančasto svjetlo.
2. Uvjerite se da držač filtra nije spojen i postavite spremnik pod žlijeb za izlaz vruće vode i ispusta za paru (sl. 32).
3. Ulijte otopinu za uklanjanje kamenca u spremnik, razrijeđivi priloženo sredstvo za uklanjanje kamenca vodom (napunite spremnik do razine MAX) (sl. 33)



4. Držite pritisnutom tipku  na 10 sekundi, sve dok 3 tipke ne trepere u slijedu.
5. Okrenite ručicu za paru na .
6. Pritisnite tipku  za pokretanje procesa uklanjanja kamenca.
7. Program za uklanjanje kamenca se pokreće i tekućina za uklanjanje kamenca izlazi iz cijevi za paru. Program za uklanjanje kamenca automatski izvodi cijeli niz ispiranja kako bi se uklonio kamenac iz uređaja, sve dok se spremnik u cijelosti ne isprazni.

Zabilješka:

Tijekom uklanjanja kamenca, kako biste očistili krug za kavu, **s vremena na vrijeme zatvorite ručicu za paru** kako biste izbacili male količine sredstva za uklanjanje kamenca iz izljeva za kavu.



Isporuka se zaustavlja, a narančasto svjetlo  nastavlja treptati što ukazuje da je ciklus uklanjanja kamenca još u tijeku.

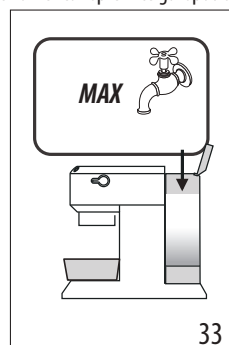

Sada je potrebno nastaviti s ispiranjem.

8. Ispraznite spremnik koji se koristi za skupljanje tekućine za uklanjanje kamenca i spremite ga ispod spremnika.



















9. Stroj je spreman za ispiranje svježom, čistom vodom. Izvadite spremnik za vodu, ispraznite ga, isperite tekućom

- vodom, napunite svježom vodom do razine MAX (sl. 34) i vratite u stroj.
10. Uvjerite se da je ručica za paru u položaju , a zatim pritisnite tipku  kako bi pokrenuli ispiranje. Tijekom uklanjanja kamenca, kako biste očistili krug za kavu, **s vremena na vrijeme zatvorite ručicu za paru** kako biste ispuštali male količine vode iz izljeva za kavu.
11. Izvršite drugo ispiranje od točke 7 do 9, također umetnuvši filter (ako je prethodno umetnut).

12. Kada je spremnik za vodu prazan, narančasto svjetlo se gasi i uklanjanje kamenca je završeno. Pokazatelji  i  trepere.
13. Zatvorite ručicu za paru okretanjem na 0.
14. Napunite spremnik svježom vodom.

Sada je stroj spreman za korištenje.

13. ZNAČENJE POKAZATELJA

Pokazatelji	Postupak	Značenje
  	Uključivanje sklopke ON/OFF	Uređaj vrši automatsku dijagnozu, a istu signalizira treperenjem indikacijskih svjetala u nizu
  	Uređaj je uključen	Trepereća svjetla: uređaj se zagrijeva za pripremu kave Stalna svjetla: uređaj je spreman za pripremu kave
	Ručica za paru je otvorena	Trepuća svjetla: zatvorite ručicu za paru
	Potreban je ciklus hlađenja	Nastavite kako je opisano u stav. "7.3 Ciklus hlađenja".
  	Spremnik za vodu je prazan ili aparat ne ispušta kavu	Svjetla brzo trepere. Pogledajte pog. "3. Prvo pokretanje aparata"
  	Zahtijeva se funkcija pare	Trepereće svjetlo: uređaj se zagrijeva za ispuštanje pare Stalno svjetlo: uređaj je spreman za ispuštanje pare
   <i>narančasta boja trepereće</i>	Potrebno je izvršiti uklanjanje kamenca	Izvršite uklanjanje kamenca: operacija je završena kada se svjetlo  isključi.

14. AKO NEŠTO NE RADI

Problem	Uzrok	Rješenje
Espresso kava više ne izlazi	Nema dovoljno vode u spremniku	Napunite spremnik
	Otvori za izlaz kave u ručki su začepljene.	Očistite rupe na grlu ručke
	Filtar je začepljen ili nedostaje perforirani filtari	Izvršite čišćenje kao što je navedeno u pog. "11.2 Čišćenje filtra za kavu"
	Spremnik je loše postavljen, te ventili na njegovom dnu se ne otvara	Lagano pritisnite spremnik tako da otvorite ventile na njegovom dnu
	Kamenac unutar hidrauličnog kruga	Izvršite uklanjanje kamenca kao što je navedeno u pog. "12. Uklanjanje kamenca"
Espresso kava kapa sa rubova ručke umjesto iz rupica	Ručka je loše postavljena ili prljava	Zakačite ispravno ručku, te je snažno okrenite prema dnu
	Brtva ispusta za paru je izgubila elastičnost ili je prljava	Zamijenite brtvu ispusta za paru u Centru za pomoć
	Rupe na grlu ručke filtra su začepljene	Očistite rupe na grlu ručke
	Filtar je začepljen ili nedostaje perforirani filtari	Izvršite čišćenje kao što je navedeno u pog. "11.2 Čišćenje filtra za kavu"
Nosač filtra se ne kvači na uređaj	U filtari je stavljeno je previše kave	Koristite priloženu mjericu i uvjerite se da filtari odgovara vrsti pripreme
Pjena kave je blijeda (kava brzo izlazi)	Mljevena kava je slabo pritisnuta	Bolje pritisnite mljevenu kavu
	Količina mljevene kave je mala	Povećajte količinu mljevene kave
	Kava je krupno mljevena	Koristite samo kavu za mljevenje u uređajima za espresso kavu
	Kvaliteta mljevene kave nije dobra	Koristite kvalitetniju mljevenu kavu
Pjena kave je tamna (kava sporo izlazi)	Mljevena kava je previše pritisnuta	Popustite pritisak na kavi
	Prevelika količina mljevene kave	Smanjite količinu mljevene kave
	Ispust za paru je začepljen	Izvršite čišćenje kao što je navedeno u pog. "11.3 Čišćenje izljeva za kavu"
	Filtari je začepljen	Izvršite čišćenje kao što je navedeno u pog. "11.2 Čišćenje filtra za kavu"
	Kava je previše fino mljevena	Koristite samo kavu za mljevenje u uređajima za espresso kavu
	Mljevena kava je previše fina ili vlažna	Koristite samo mljevenu kavu za aparat za espresso kavu i uvjerite se da nije vlažna
	Kamenac unutar hidrauličnog kruga	Izvršite čišćenje od kamenca kako je opisano u poglavlju "12. Uklanjanje kamenca"
Nakon spremanja kave, filtari ostaje pričvršćen za ispušni otvor		Ponovo postavite nosač filtra, napravite kavu, a zatim uklonite nosač filtra



Problem	Uzrok	Rješenje
Uređaj ne pravi bilo kakav napitak i sva svjetla trepere u trajanju od nekoliko sekundi	Nema dovoljno vode u spremniku	Napunite spremnik za vodu
	Spremnik je loše postavljen, te ventili na njegovom dnu se ne otvara	Lagano pritisnite spremnik tako da otvorite ventile na njegovom dnu
	Ispust za paru je začepljen	Izvršite čišćenje kao što je navedeno u pog. "11.3 Čišćenje izljeva za kavu"
	Filtar je začepljen	Izvršite čišćenje kao što je navedeno u pog. "11.2 Čišćenje filtra za kavu"
	Kamenac unutar hidrauličnog kruga	Izvršite uklanjanje kamenca kao što je navedeno u pog. "12. Uklanjanje kamenca"
Uređaj ne radi i trepere sva svjetla		Odmah isključite uređaj i obratite se se najbližem ovlaštenom servisu
Tijekom pravljenja cappuccina, ne formira se pjena	Mlijeko nije dovoljno hladno	Koristite uvijek mlijeko čija je temperatura na razini temperature hladnjaka
	Cappuccinator je prljav	Izvršite čišćenje cappuccinatora kao što je navedeno u pog. "7.2 Čišćenje cijevi za paru"
	Kamenac unutar hidrauličnog kruga	Izvršite čišćenje od kamenca kako je opisano u pog. "12. Uklanjanje kamenca"

Pred uporabo aparata vedno preberite zvezek z varnostnimi opozorili.

1. OPIS



1.1 Opis aparata - A

- A1. Pokrov rezervoarja vode
- A2. Ročaj za odstranitev rezervoarja vode
- A3. Rezervoar za vodo
- A4. Grelnik skodelic
- A5. Dulec za kavo
- A6. Glavno stikalo (ON/OFF)
- A7. Rešetka za skodelice
- A8. Indikator nivoja vode na posodi za zbiranje kapljev in
- A9. Posoda za zbiranje kapljev in
- A10. Rešetka za kozarce/večje skodelice
- A11. Cev za paro
- A12. Gumb za točenje pare

1.2 Opis krmilne plošče - B

- B1. Tipka za izbiro 1 skodelice
- B2. Lučka "VKLOP" (bela) vgrajena v tipko
- B3. Tipka za izbiro 2 skodelic
- B4. Lučka "VKLOP" (bela) vgrajena v tipko
- B5. Tipka za paro
- B6. Lučka "VKLOP" (bela) vgrajena v tipko
- B7. Lučka "odstranjevanja vodnega kamna" (oranžna)

1.3 Opis opreme - C

- C1. Nosilec filtra
- C2. Filter 1 skodelice (simbol  pod filtrom)
- C3. Filter 2 skodelic (simbol  pod filtrom)
- C4. Filter za kapsule (simbol  pod filtrom)
- C5. Merilna posodica
- C6. Pestič
- C7. Čistilna igla za penilec
- C8. Testiranje trdote vode
- C9. Sredstvo za odstranjevanje vodnega kamna (*samo nekateri modeli)
- C10. Vrč za mleko

1.4 Pribor za čiščenje ni priložen, priporoča proizvajalec

Za več informacij obiščite Delonghi.com.

 **Filter za mehčanje vode**
EAN: 8004399327252

2. PRIPRAVA APARATA

Ves pribor operite z mlačno vodo in detergentom za posodo, nato naredite kot sledi:





1. Odstranite rezervoar za vodo (A3) (sl. 1) ter ga napolnite s svežo in čisto vodo, pri tem pazite, da ne prekoračite oznake MAX (sl. 2).

2. Rezervoar ponovno vstavite tako, da ga narahlo pritisnete, s tem se odpreta ventila na dnu samega rezervoarja (slika 3).

Pozor: Aparata nikoli ne prižgajte, če je rezervoar prazen ali če rezervoar ni vstavljen.

Opomba: Svetujemo, da aparat čim prej prilagodite stopnji trdote vode na način, opisan v poglavju »9. Nastavitveni meni«.

3. PRVI VKLOP APARATA

1. Vstavite vtič v vtičnico. Pritisnite na glavno stikalo (A6) (slika 4).
2. Aparat opravi samodejno diagnosticiranje, kar javi zaporedno utripanje treh tipk (slika 5).
3. Lučki  in  utripata in s tem nakazuje, da se aparat segreva (slika 6): ko lučki svetita neprekinjeno, je aparat pripravljen za izpiranje sistema.
4. Vstavite nosilec filtra v aparat: poravnajte ročaj čaše filtra na "INSERT" ter obrnite držalo v desno, dokler ni poravnano s položajem "CLOSE" (slika 7).
5. Postavite posodo prostornine vsaj 0,5 litra pod dulec kave (A5) in cev pare (A11) (slika 8).
6. Pritisnite tipko . Ta postopek 5-krat ponovite (slika 9).
7. Obrnite gumb za paro (A12) v položaj  (slika 10) in točite toplo vodo, dokler rezervoar za vodo ni prazen; nato zaprite gumb tako, da ga obrnete v položaj 0. S tem se odstrani voda iz cevi pred dovajanjem pare.

Aparat je s tem pripravljen za uporabo.

Opomba: Povsem normalno je, da se na dnu posode pod rezervoarjem nabira nekaj vode; občasno jo posušite s čisto gobo.

4. PRIPRAVA KAVE

1. Vstavite filter za mleto kavo ali (C2) (C3) v čašo filtra (C1) (slika 11).
2. Filter napolnite z mleto kavo (sklika 12). Prepričajte se, da je kava drobno mleta, specifično za espresso.
3. Mleto kavo enakomerno porazdelite in jo narahlo potlačite s pestičem (C6) (slika 13). Po stiskanju preverite, ali je kava na nivoju. Kavo bo morda potrebno dodati.
4. Odstranite morebitno odvečno kavo z roba nosilca filtra in slednjega pritrdite na aparat (slika 7).
5. Skodelico ali skodelice postavite pod dulec nosilca filtra
6. Prepričajte se, da svetijo lučke tipk za točenje kave, nato pritisnite topko za točenje  (B1) ali  (B3).
7. Aparat natoči kavo in nato samodejno prekine s točenjem.
8. Za odvzem čaše filtra obrnite ročaj z desne proti levi.

Opomba:

- Za zagotovitev pravilnega delovanja se pred polnjenjem filtra z mleto kavo vselej prepričajte, da v njem ni ostankov kavnega prahu predhodne priprave kave.
- Med pripravo kave lahko to kadarkoli prekinete s pritiskom tipke za točenje, ki ste jo predhodno pritisnili.
- Če želite povečati količino kave v skodelici, takoj po končanem točenju (v roku 3 sekund) pridržite tipko za točenje,

ki ste jo prej pritisnili; točenje se po nekaj sekundah samodejno prekine.

- Da bi se izognili brizganju tekočine, čaše filtra nikoli ne snemite med samo pripravo napitka, po točenju vedno počakajte nekaj sekund.

4.1 Kavo potlačite:

Tlačenje mlete kave je za pripravo okusne kave zelo pomembno.

- Če jo preveč potlačite, se bo kava počasi natočila in bo kava močna.
- Če jo premalo potlačite, bo kava hitro natočila in bo kava lahka.

4.2 Nasveti za toplejšo kavo

- Pred pripravo kave skodelice segrejte, tako da jih splaknete z vročo vodo.
- Na aparat namestite čašo filtra (C1) z vstavljenim filtrom (C2) ali (C3) brez **dodane kave**. Uporabite isto skodelico za pripravo kave, pritisnite tipko za 1 kavo in v skodelico natočite vročo vodo, da se skodelica segreje.
- Zvišajte temperaturo kave v meniju programiranja. (glejte »9. Nastavitveni meni«).
- Med delovanjem se grelnik skodelic (A4) segreje: nanj torej postavite skodelice za uporabo.

5. KAKO PRIPRAVITI EKSPRESNO KAVO S KAPSULAMI

1. Vstavite filter za kavo v kapsulah (C4) v čašo filtra (C1) (slika 14).
2. Vstavite kavno kapsulo in jo kar se da dobo centrirajte nad filtrom (slika 15). Za pravilno namestitve kapsule v filtru sledite navodilom na ovitku kavnih kapsul.
3. Čašo filtra namestite na aparat (slika 7).
4. Skodelico postavite pod dulec čaše filtra.
5. Prepričajte se, da svetiljo lučke tipk za točenje kave, nato pritisnite topko za točenje (B1).
6. Aparat natoči kavo in nato samodejno prekine s točenjem.
7. Za odvzem čaše filtra obrnite ročaj z desne proti levi.

5.1 Izberite kapsulo

uporabljajte le kapsule, ki so skladne s standardom ESE: ta je naveden na ovitkih s znakom:

Standard E.S.E. je sistem, ki se ga poslužujejo največji proizvajalci kavnih kapsul in ki omogoča pripravo ekspresne kave na preprost in čist način.

Opomba:

- **Pri uporabi kapsul je mogoče pripraviti le eno kavo naenkrat.**
- Med pripravo kave lahko to kadarkoli prekinete s pritiskom tipke za točenje, ki ste jo predhodno pritisnili.
- Če želite povečati količino kave v skodelici, takoj po končanem točenju (v roku 3 sekund) pridržite tipko za točenje,

ki ste jo prej pritisnili; točenje se po nekaj sekundah samodejno prekine.

- Da bi se izognili brizganju tekočine, čaše filtra nikoli ne snemite med samo pripravo napitka, po točenju vedno počakajte nekaj sekund.
- Glejte razdelek »4.2 Nasveti za toplejšo kavo«.

6. PROGRAMIRANJE KOLIČINE KAVE V SKODELICI

Aparat je tovarniško nastavljen za točenje standardnih količin. Če želite te količine spremeniti, naredite naslednje:

1. Skodelico ali skodelici postavite pod cevki čaše filtra (C1).
2. Pritisnite tipko, ki jo želite programirati (☕ ali ☕) in jo držite pritisnjeno.
3. Aparat prične točiti kavo in druga tipka za točenje kave utripa ter s tem javlja, da se aparat nahaja v načinu programiranja.
4. Takoj, ko je zelena količina kave v skodelici dosežena, spustite tipko; točenje se prekine in signalna lučka utripa ter s tem javlja, da je podatek o količini pravilno shranjen.

	Tovarniška količina	Nastavljiva količina
☕	35 ml	od ≈15 do ≈90 ml
☕	70 ml	od ≈30 do ≈180 ml

7. KAKO PRIPRAVITI KAPUČINO

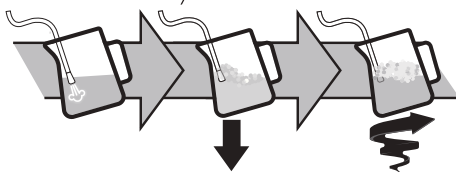

1. Za uporabo visokih kozarcev odstranite posodo za zbiranje kapljevine (A9) in kozarec postavite na namenski pladenj (A10) (slika 16).
2. Pripravite ekspresno kavo kot je opisano v prejšnjih odstavkih, z uporabo dovolj velikih skodelic.
3. napolnite vrč s svežim mlekom s temperaturo hladilnika (slika 17). Prostornina mleka se bo 2-3-krat povečala
4. Pritisnite tipko ☕ (slika 18). Lučka utripa. Ko zasveti neprekinjeno, je aparat pripravljen za točenje pare.
5. Vrč postavite pod cev za paro (A11): cev potopite in gumb obrnite v položaj ☕/☕ (slika 19).



6. Za penjenje mleka postavite cev pare na gladino mleka: na ta način se bo zrak mešal s mlekom in paro
7. Cev za paro naj bo na površini, pri čemer pazite, da ne zajamete preveč zraka in ustvarite prevelike mehurčke.
8. Potopite cev pare pod površino mleka: to ustvari vrtnec.

- Ko dosežete želeno temperaturo, ponovno pritisnite gumb za paro in počakajte, da se dovajanje pare popolnoma ustavi, preden odstranite vrč za mleko.
- Spenjeno mleko vlijete v skodelice s predhodno pripravljeno ekspresno kavo. Kapučino je pripravljen. Sladkajte po osebnem okusu in če želite, na peno potresite čokolado v prahu.

Opomba:

- Če želite pripraviti več kapučinov, najprej pripravite vse kave in šele nato pripravite spenjeno mleko za vse kapučine;
- Za izhod iz funkcije pare pritisnite katero koli tipko. Lučki  in  utripata, kar pomeni, da je treba opraviti cikel ohlajanja.
- Priporočamo, da paro ne točite več kot 60 sekund.



7.1 Nasveti za optimalno rabo:



- Priporočena količina za kapučino: 100 ml.
- Za gosto in homogeno peno uporabite mleko pri temperaturi hladilnika (približno 5°C).
- Ko je aparat pripravljen za penjenje mleka, preden nadaljujete, postavite prazno posodo pod cev in odprite gumb pare, da odstranite zrak iz parnega kroga. Zaprite gumb pare in nadaljujte s pripravo.

7.2 Čiščenje cevi pare



- Po vsaki uporabi s krpo odstranite ostanke mleka s cevi pare (slika 20). Za globinsko čiščenje je priporočljivo uporabiti Eco MultiClean: zagotavlja higieno z odstranjevanjem mlečnih beljakovin in maščob in ga lahko uporabljate za čiščenje celotnega stroja.
- Točite paro nekaj sekund, da temeljito očistite cev (slika 21)
- Počakajte, da se cev ohladi: za ohranjanje učinkovitost dulca uporabite čistilno iglo, da ostane odprtina prosta (C7) (slika 22).

7.3 Cikel ohlajanja

Po uporabi funkcije pare obe lučki,  in , na aparatu hkrati utripata, kar pomeni, da je treba kotel ohladiti, da doseže pravo temperaturo za pripravo espressa. To opravite na naslednji način:





- pod nastavek za kapučino postavite posodo;
- odprite gumb za točenje pare in vroče vode: lučka  utripa (slika 23);
- ko lučki ( in ) utripata, se je kotel ohladil: zaprite ročaj pare (ko se kotel ohladi, se točenje ustavi) (slika 24). Aparat je sedaj pripravljen za uporabo.





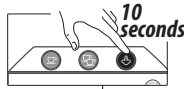

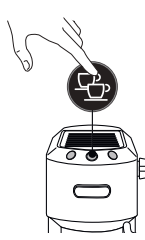

8. PRIPRAVA VROČE VODE

- Pod cev za paro postavite posodo (A11).
- Počakajte, da se lučki za točenje kave (B1) in (B3) vklopita.
- Obrnite gumb (A12) v položaj / . Vroča voda bo pritekla iz cevi za paro.
- Za prekinitev izhajanja vroče vode obrnite gumb v položaj 0.

Priporočamo vam, da pustite iztekati največ 60 sekund.

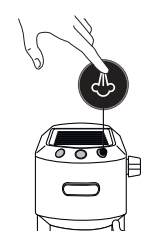
9. NASTAVITVENI MENI

1. Vstopite v meni:		
Za 10 sekund držite pritisnjeno tipko  , dokler tri tipke zaporedno utripajo:		 10 seconds
2. Izberite nastavev, ki jo želite prilagoditi		
Ustrezna nastavev	Pritisnite za izbiro nastavitve	Pritisnite za spreminjanje nastavitve
Temperaturre infuzije		Pritisnite  za izbiro nizke temperature
		Pritisnite  za izbiro srednje temperature
		Pritisnite  za izbiro visoke temperature
<i>Ta temperatura se nanaša na vodo v termobloku. Zato se razlikuje od temperature napitka v skodelici ali od temperature, izmerjene, ko pijača priteče iz dulceve čaše filtra.</i>		→

Trdota vode		Pritisnite  za izbiro majhne trdote
		Pritisnite  za izbiro srednje trdote
		Pritisnite  za izbiro velike trdote
Avtomatski izklop		Pritisnite  za izbiro 9 minut
		Pritisnite  za izbiro 30 minut
		Pritisnite  za izbiro 3 ur
3. Zapustite meni		
Po 15 sekundah nedejavnosti aparat samodejno zapusti meni z nastavitvami.		





Opomba:

- Lučka spremenjene nastavitve hitro utripa, da potrdi spremembo.
- Po 15 sekundah nedejavnosti aparat samodejno zapusti meni nastavitve in je pripravljen za uporabo.

10. DEFAULT VALUES (RESET)

S tem postopkom se aparat ponastavi na tovarniške vrednosti.

To opravite na naslednji način:

1. Postavite cev za paro (A11) na pladenj za zbiranje kapljevine (A9);
2. Vstopite v meni programiranja;
3. Obrnite gumb za paro (A12) v položaj /☉;
4. Pritisnite tipko . Tri signalne lučke utripajo sočasno, kar potrjuje vzpostavitev originalnih nastavitvev.
5. Signalni lučki  in  utripata in s tem nakazujejo, ga je treba gumb znova zapreti (simbol ☉).

Ko gumb za paro zaprete, je aparat pripravljen za uporabo.

11. ČIŠČENJE APARATA

Naslednje dele aparata je potrebno redno čistiti:

- posoda za zbiranje kapljevine (A9)

- filtri kave (C2), (C3) in (C4);
- dulec za kavo (A5);
- rezervoar vode (A3);
- cev za paro (A11) kot je navedeno v poglavju "7.2 Čiščenje cevi pare";

Pozor!

- Nobena komponenta ali pripomoček aparata ni primerna za pranje v pomivalnem stroju.
- Za čiščenje aparata ne uporabljajte topil, grobih detergentov ali alkohola.
- Za odstranjevanje oblog ali usedlin kave ne uporabljajte kovinskih predmetov, ker bi lahko odrgnili kovinske ali plastične površine.
- Po obdobjih neuporabe, ki so daljši od enega tedna, je priporočljivo, da pred ponovno uporabo aparata opravite izpiranje, kot je opisano v poglavju "3. Prvi vklop aparata".

Nevarnost!

- Med čiščenjem aparata nikoli ne potaplajte v vodo, to je električni aparat.
- Pred katerim koli postopkom čiščenja zunanjih delov aparata, ugasnite aparat, izvlecite vtič iz vtičnice in pustite, da se aparat ohladi.

11.1 Čiščenje posode za zbiranje vode

Pozor!

Posoda za zbiranje tekočine je opremljena s plovcem (rdeče barve) za prikaz nivoja v njej zbrane vode. Preden ta indikator seže izven pladnja za skodelice (slika 25), morate posodo izprazniti in očistiti, sicer se voda lahko zlije čez rob in poškoduje aparat, odlagalno površino in območje okrog nje.

1. Odstranite posodo (A9) (slika 26).
2. Odstranite rešetko za skodelice (A7), odstranite vodo in s krpo očistite posodo, nato znova sestavite pladenj za zbiranje tekočine. Izvlecite rešetko za vrčke ali kozarce (A10), očistite jo vodo, osušite in znova vstavite;
3. Znova vstavite posodo za zbiranje tekočine.

11.2 Čiščenje kavnih filtrov

Kavni filtri so zasnovani za pripravo najboljše možne kreme za kavo. Da bi ohranili njihovo učinkovitost, morajo biti filtri vedno čisti in brez ostankov kave.

- Po vsaki uporabi filter operite z obilo tekoče vode (slika 27), nato pritisnite perforirani filter, da se prepičate, da je pravilno vstavljen v sedež (slika 28);
- preverite, ali je luknja na zadnji strani filtra (glejte sliko 29) brez ostankov.

Če je filter še vedno zamazan ali vsaj enkrat na mesec, očistite filtre za kavo na naslednji način:

1. Perforirani filter izvlecite s potegom za jeziček (slika 30).
2. Filtre operite s tekočo vodo (slika 31).
3. Prepičajte se, da luknje niso zamašene. Po potrebi očistite z iglo (slika 29-31).

4. Osušite s krpo.
5. Perforirani filter vstavite nazaj v ležišče in ga do konca potisnite navzdol (slika 28).

Filter kapsul

Oprite s tekočo vodo. Prepričajte se, da luknje niso zamašene. Po potrebi očistite z iglo (slika 29-31).

11.3 Čiščenje dulca za kavo

Vsakih 200 kav operite tako, da iz dulca natočite približno 0,5 l vode (pritisnite gumb za točenje kave brez uporabe mlete kave).

11.4 Drugo čiščenje

1. Za čiščenje aparata ne uporabljajte topil ali abrazivnih detergentov. Dovolj bo, da uporabite vlažno in mehko krpo.
2. Redno čistite čašo filtra.

11.5 Čiščenje rezervoarja vode

1. Rezervoar za vodo redno čistite (približno enkrat mesečno) in ob vsaki zamenjavi filtra za mehčanje vode (*če je prisoten) z vlažno krpo ter nekoliko blagega čistila;
2. Odstranite filter (če je prisoten) in ga splaknite pod tekočo vodo;
3. Filter (*če je prisoten) znova namestite, napolnite rezervoar s svežo vodo ter ga vstavite;
4. (samo pri modelih s filtrom za mehčanje) Natočite 100 ml vode.

12. ODSTRANJEVANJE VODNEGA KAMNA

Pozor!



- Pred uporabo preberite navodila in etiketo sredstva za odstranjevanje vodnega kamna (C9), navedeno na ovitku samega sredstva.
- Priporočamo le uporabo sredstva za odstranjevanje vodnega kamna De'Longhi. Uporaba neprimernih sredstev za odstranjevanje vodnega kamna, tako kot tudi neredno odstranjevanje, lahko povzroči pojav napak, ki jih ne krije garancija proizvajalca.
- Sredstvo za odstranjevanje vodnega kamna lahko poškoduje občutljive površine. Če se izdelek po nesreči razlije, takoj osušite.

Za odstranjevanje vodnega kamna	
Sredstvo za odstranjevanje vodnega kamna	Odstranjevalec vodnega kamna De'Longhi
Posoda	Prostornina 1 l
Čas	~25min

1. Čas za odstranjevanje vodnega kamna je, ko utripa oranžna lučka.

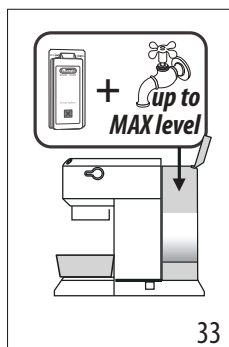
2. Prepričajte se, da čaša filtra ni nameščena, ter postavite vsebnik pod cev za vročo vodo ter pod sito grelnika (slika 32).
3. Sredstvo za odstranjevanje vodnega kamna nalijte v rezervoar, razredčite jo z vodo (posodo napolnite do nivoja MAX) (slika 33)



4. Gumb držite pritisnjen 10 sekund, dokler 3 lučke ne utripajo zaporedno.
5. Obrnite gumb pare na .
6. Pritisnite tipko  za začetek postopka odstranjevanja vodnega kamna.
7. Program za odstranjevanje vodnega kamna se zažene in tekočina priteče iz cevi za paro. Program za odstranjevanje vodnega kamna v naslednjih samodejno opravi celo vrsto izpiranj, da odstranite ostanke vodnega kamna iz notranjosti kavnega aparata, dokler se rezervoar ne izprazni.

Opomba:

Med odstranjevanjem vodnega kamna, da očistite tudi obtok kave, **občasno zaprite gumb za paro**, da iz dulca za kavo odstranite majhne količine sredstva.



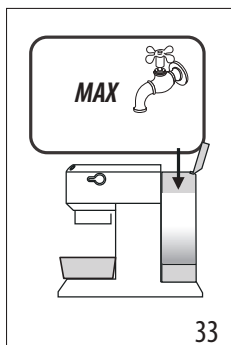

Točenje se prekine in oranžna lučka  utripa ter s tem javlja, da cikel odstranjevanja vodnega kamna še vedno poteka.

Zdaj je treba opraviti izpiranje.

8. Izpraznite posodo, ki ste jo uporabili za zbiranje tekočine za odstranjevanje kotlovcva, ter jo namestite pod dulca.



















9. Aparat je pripravljen za izpiranje s svežo, čisto vodo. Odstranite rezervoar za vodo, ga izpraznite, sperite s tekočo vodo, napolnite s svežo vodo do nivoja MAX (slika 34) in ga vstavite nazaj v aparat.

10. Prepričajte se, da je gumb za paro v položaju , nato pritisnite tipko  za zagon izpiranja. Med odstranjevanjem vodnega kamna, da očistite tudi obtok kave, **občasno zaprite gumb za paro**, da iz dulca za kavo odstranite majhne količine vode.
11. Opravite še drugo izpiranje od točke 7 do 9, pri čemer vstavite tudi filter (če je bil prej vstavljen).
12. Ko je rezervoar za vodo prazen, oranžna lučka ugasne in odstranjevanje vodnega kamna je končano. Lučki  in  utripata.
13. Gumb za paro zaprite tako, da ga obrnete na 0.
14. Napolnite rezervoar s svežo vodo.

Aparat je sedaj pripravljen za uporabo.

13. POMEN SIGNALNIH LUČK

Signalne lučke	Postopek	Pomen
  	Vklop stikala ON/OFF	Aparat izvaja samodejno diagnosticiranje, javljeno z zaporednim utripanjem signalnih lučk
  	Aparat je vklopljen	Signalne lučke utripajo: aparat se segreva za pripravo kave Stalne signalne lučke: aparat je pripravljen za pripravo kave
	Odprt gumb za paro	Utripajoče lučke: zaprite gumb za paro
	Potreben je cikel hlajenja	Naredite, kot je opisano v odst. "7.3 Cikel ohlajanja".
  	Rezervoar za vodo je prazen ali pa aparat ne toči kave	Lučke hitro utripajo. Glejte pog. "3. Prvi vklop aparata"
  	Zahtevana je funkcija pare	Signalna lučka utripa: aparat se segreva za pripravo pare Stalna signalna lučka: aparat je pripravljen za pripravo pare
   oranžna barva utripajoča	Potrebno je opraviti odstranjevanje vodnega kamna	Izvedba odstranjevanja vodnega kamna: postopek je zaključen, ko signalna lučka  ugasne.

14. ČE KARKOLI NE DELUJE

Težava	Vzrok	Rešitev
Ekspresna kava ne izhaja več	Odsotnost vode v rezervoarju	Napolnite rezervoar
	Odprtini za točenje kave čaše filtra sta zamašeni	Očistite odprtine šob na čaši filtra
	Filter je zamašen ali manjka perforirani filter	Opravite čiščenje, kot je opisano v odst. "11.2 Čiščenje kavnih filtrov"
	Rezervoar je slabo vstavljen in ventila na dnu nista odprta	Rahlo pritisnite na rezervoar, da se odpreta ventila, ki se nahajata na njegovem dnu
	Vodni kamen v vodni napeljavi	Opravite odstranjevanje vodnega kamna, kot je opisano v odst. "12. Odstranjevanje vodnega kamna"
Ekspresna kava kaplja na robu čaše filtra, namesto skozi šobe	Čaša filtra je slabo vstavljena ali umazana	Čašo filtra pravilno namestite in jo do konca zategnite
	Tesnilo grelnika ni več elastično ali je umazano	Aparat odnesite v servisni center, kjer naj zamenja- jo tesnilo grelnika
	Odprtini na čaši filtra sta zamašeni	Očistite odprtine šob na čaši filtra
	Filter je zamašen ali manjka perforirani filter	Opravite čiščenje, kot je opisano v odst. »11.2 Čiščenje kavnih filtrov«
Čaša filtra se ne priklopi na aparat	V filtru je preveč kave	Uporabite merico iz pribora in se prepričajte, ali uporabljate za vrsto priprave pravi filter
Krema na kavi je svetle barve (kava hitro izteka skozi šobo)	Mleta kava je premalo stisnjena	Kavo v filtru bolje potlačite
	Količina mlete kave je majhna	Dodajte več mlete kave
	Kava je pregrobo zmlata	Uporabljajte samo mleto kavo za aparate za pripra- vo ekspresne kave
	Kakovost mlete kave ni ustrezna	Uporabite drugo vrsto mlete kave
Kavna krema je temne barve (kava počasi teče skozi šobo)	Mleta kava je premočno potlačena	Kavo manj potlačite
	Količina mlete kave je prevelika	Zmanjšajte količino mlete kave
	Sito grelnika je zamašeno	Opravite čiščenje, kot je opisano v odst. "11.3 Čiščenje dulca za kavo"
	Filter je zamašen	Opravite čiščenje, kot je opisano v odst. »11.2 Čiščenje kavnih filtrov«
	Kava je predrobno zmlata	Uporabljajte samo mleto kavo za aparate za pripra- vo ekspresne kave
	Mleta kava je predrobna ali vlažna	Uporabljajte samo mleto kavo za aparate za pripra- vo ekspresne kave, ki naj ne bo preveč vlažna
	Vodni kamen v vodni napeljavi	Očistite vodni kamen kot opisano v poglavju "12. Odstranjevanje vodnega kamna"
		→

Težava	Vzrok	Rešitev
Po pripravi kave ostane filter prilepljen na sito grelnika		Znova vstavite čašo filtra, pripravite kavo, nato odstranite čašo filtra
Aparat ne toči nobene pijače in vse lučke utripajo nekaj sekund	Odsotnost vode v rezervoarju	Napolnite rezervoar vode
	Rezervoar je slabo vstavljen in ventila na dnu nista odprta	Rahlo pritisnite na rezervoar, da se odpreta ventila, ki se nahajata na njegovem dnu
	Sito grelnika je zamašeno	Opravite čiščenje, kot je opisano v odst. "11.3 Čiščenje dulca za kavo"
	Filter je zamašen	Opravite čiščenje, kot je opisano v odst. "11.2 Čiščenje kavnih filtrov"
	Vodni kamen v vodni napeljavi	Opravite odstranjevanje vodnega kamna, kot je opisano v odst. "12. Odstranjevanje vodnega kamna"
Aparat ne deluje in vse signalne lučke utripajo		Aparat takoj izklopite in se obrnite na pooblaščen servisni center
Pri pripravi kapučina se mleko ne speni	Mleko ni dovolj hladno	Vedno uporabljajte mleko s temperaturo hladilnika
	Nastavek za kapučino je umazan	Opravite čiščenje nastavka za kapučino, kot je opisano v odst. "7.2 Čiščenje cevi pare"
	Vodni kamen v vodni napeljavi	Odstranite vodni kamen, kot navedeno v pog. "12. Odstranjevanje vodnega kamna"

Перед використанням приладу завжди читайте попередження щодо безпеки.

1. ОПИС

1.1 Опис приладу - А

- A1. Кришка контейнеру для води
- A2. Ручка для зняття резервуару для води
- A3. Контейнер для води
- A4. Підігрівач чашок
- A5. Блоки подачі кави
- A6. Головний вимикач ВКЛ./ВИМК.(ON/OFF)
- A7. Решітка для чашок
- A8. Індикатор рівня води у піддоні для крапель
- A9. Піддон для крапель
- A10. Підставка для чашок/гличика
- A11. Трубка для пари
- A12. Регулятор для пари

1.2 Опис панелі управління - В

- B1. кнопка 1 порції
- B2. Індикатор "ВКЛ." (білий) на кнопці
- B3. кнопка 2 порції
- B4. Індикатор "ВКЛ." (білий) на кнопці
- B5. Кнопка для пари
- B6. Індикатор "ВКЛ." (білий) на кнопці
- B7. Індикатор «Видалення накипу» (жовтогарячий)

1.3 Опис приладдя - С

- C1. Тримач фільтра
- C2. Фільтр для 1 чашки (☞ символ під фільтром)
- C3. Фільтр для 2 чашок (☞ символ під фільтром)
- C4. Фільтр для чалд (☉ символ під фільтром)
- C5. Мірна ложка
- C6. Ущільнювач
- C7. Голка для чищення трубки для пари
- C8. Тест жорсткості води
- C9. Декальцинатор (*лише в деяких моделях)
- C10. Гличик для молока

1.4 Додаткові аксесуари для очищення, рекомендовані виробником

Для отримання додаткової інформації відвідайте www.delonghi.com.

 **Фільтр для пом'якшення води**
EAN: 8004399327252

2. ПІДГОТОВКА ПРИЛАДУ

Вимийте всі аксесуари теплою водою та засобом для миття посуду, а потім виконайте наступні дії:

1. Вийміть контейнер для води (A3) (рис. 1) та наповніть свіжою чистою водою, стежачи за тим, щоб не перевищити рівень MAX (рис. 2).

2. Встановіть контейнер на місце у прилад, злегка притиснувши, щоб відкрити клапани, що знаходяться на дні контейнера (мал. 3).

Важливо: Ніколи не використовуйте прилад без води у контейнері або без контейнера.

Будь ласка, зверніть увагу: Ми рекомендуємо якнайшвидше налаштувати жорсткість води, слідуючи вказівкам, наведеним у розділі «9. Меню Налаштування».

3. НАЛАШТУВАННЯ ПРИЛАДУ



1. Підключіть вилку у розетку. Натисніть головний вимикач (A6) (мал. 4).
2. Пристрій виконує самодіагностику, що вказується послідовним блиманням трьох кнопок (мал. 5).
3. Індикатори ☕ та ☕ блимають, що означає нагрівання приладу (мал. 6). Коли, індикатори припиняють блимати, прилад готовий виконати цикл промивання.
4. Закріпіть тримач фільтра до приладу; вирівняйте ручку тримача фільтра з написом "INSERT", потім поверніть праворуч, поки ручка не буде вирівняна з написом "CLOSE" (мал. 7).
5. Поставте ємність мінімальною місткістю 0,5 л під блок подачі кави (A5) та трубку подачі пари (A11) (мал. 8).
6. Натисніть кнопку ☕. Повторити цю операцію 5 разів (мал. 9).
7. Поверніть регулятор пари (A12) в положення ☞/☉ (мал. 10) та спустіть гарячу воду, поки контейнер для води не стане порожнім, тепер закрийте регулятор, повернувши його в положення 0. Метою цієї процедури є очищення будь-якої води з контуру перед використанням пари для приготування напою.

Прилад готовий для використання.

Будь ласка, зверніть увагу: Якщо під контейнером з'явилася вода - це є нормальним явищем. Однак воду потрібно регулярно витирати за допомогою чистої губки.

4. ПРИГОТУВАННЯ КАВИ

1. Встановіть фільтр для меленої кави (C2) чи (C3) у тримач фільтра (C1) (мал. 11).
2. Наповніть фільтр меленою кавою (мал. 12). Обов'язково використовуйте каву дрібного помелу спеціально для приготування еспресо.
3. Рівномірно розподіліть мелену каву та злегка притисніть пресом для кави (C6) (мал. 13). Переконайтеся, що кава знаходиться на потрібному рівні після трамбування. Можливо, вам знадобиться додати більше кави.
4. Видаліть надлишки кави з країв тримача фільтра і закріпіть його до приладу (мал. 7).
5. Поставте чашку або чашки під носики тримача фільтра

- Переконайтеся, що індикатори, що відповідають кнопкам кави, горять, а потім натисніть кнопку для кави  (B1) чи  (B3).
- Прилад готує каву і її подача зупиняється автоматично.
- Щоб зняти тримач фільтра, поверніть ручку справа наліво.

Будь ласка, зверніть увагу:

- Для правильної роботи, перед тим як насипати мелену каву, впевніться, що у фільтрі не залишилось залишків кави з минулого разу, коли ви готували каву.
- Коли прилад готує каву, ви можете перервати подачу у будь-який момент, попередньо натиснувши будь-яку кнопку для кави.
- В кінці подачі (протягом 3-х секунд), щоб збільшити кількість кави в чашці, натисніть і утримуйте кнопку для кави, яку ви натиснули раніше. Через кілька секунд подача припиняється автоматично.
- Для того, щоб уникнути бризок, ніколи не знімайте тримач фільтра під час роботи приладу і подачі кави. Завжди зачекайте протягом декількох секунд після подачі.

4.1 Трамбування кави:

Щоб отримати смачне еспресо, важливо правильно ущільнити мелену каву.

- Якщо ви занадто ущільните каву, вона буде витікати повільно та вийде дуже міцною.
- Якщо ви легко втрамбуєте її, вона буде витікати швидко та вийде дуже слабкою.

4.2 Поради щодо гарячішої кави

- Перед приготування кави, підігрійте чашки, трохи ополоснувши їх гарячою водою.
- Прикріпіть тримач фільтра (C1) з фільтром (C2) або (C3) до приладу, але **без додавання кави**. Використовуючи ту саму чашку, у якій ви будете готувати каву, натисніть кнопку 1 чашка та налейте гарячу воду у чашку, щоб підігріти її.
- Збільшіть температуру кави в налаштуваннях меню (стор. «9. Меню Налаштування»).
- Залиште чашки, що використовуватимуться для кави на підігрівачі чашок (A4) який нагрівається під час використання.

5. ЯК ЗРОБИТИ КАВУ ЕСПРЕСО, ВИКОРИСТОВУЮЧИ ЧАЛДИ

- Встановіть фільтр (C4) для чалд у тримач фільтра (C1) (мал. 14).
- Вставте чалду, по центру наскільки можливо у фільтр (мал. 15). Завжди дотримуйтесь інструкцій на упаковці чалд, щоб правильно вставити чалду у фільтр.
- Закріпіть тримач фільтра до приладу (мал. 7).
- Поставте чашку під носики тримача фільтра.

- Переконайтеся, що індикатори, що відповідають кнопкам кави, горять, а потім натисніть кнопку для кави  (B1).
- Прилад готує каву і її подача зупиняється автоматично.
- Щоб зняти тримач фільтра, поверніть ручку справа наліво.

5.1 Як вибрати чалди

Використовуйте чалди, що відповідають стандарту ESE, це вказується на упаковці спеціальним символом.

Стандарт ESE - це система, затверджена основними виробниками чалд та забезпечує просте та чисте приготування кави еспресо.



Будь ласка, зверніть увагу:

- Використовуючи чалди, ви можете приготувати лише одну порцію кави за раз.**
- Коли прилад готує каву, ви можете перервати подачу у будь-який момент, попередньо натиснувши будь-яку кнопку для кави.
- В кінці подачі (протягом 3-х секунд), щоб збільшити кількість кави в чашці, натисніть і утримуйте кнопку для кави, яку ви натиснули раніше. Через кілька секунд подача припиняється автоматично.
- Для того, щоб уникнути бризок, ніколи не знімайте тримач фільтра під час роботи приладу і подачі кави. Завжди зачекайте протягом декількох секунд після подачі.
- Див. розділ «4.2 Поради щодо гарячішої кави».



6. ПРОГРАМУВАННЯ КІЛЬКОСТІ КАВИ У ЧАЩІ

Прилад за замовчуванням налаштований на автоматичну видачу стандартної кількості. Щоб змінити цю кількість, виконайте наступні дії:

- Встановіть одну або дві чашки під носики тримача фільтра (C1).
- Натисніть та утримуйте кнопку, яку ви хочете запрограмувати ( або .
- Кавоварка почне подачу кави, а інша кнопка для кави буде блимати, що означає, що прилад знаходиться в режимі програмування.
- Як тільки в чашку було подано бажану кількість кави, відпустіть кнопку. Подача припиняється, а індикатор блимає, що означає, що кількість була збережена правильно.

	Кількість за замовчуванням	Кількість, що програмується
	35 мл	від ≈15 до ≈90 мл
	70 мл	від ≈30 до ≈180 мл

7. ПРИГОТУВАННЯ КАПУЧИНО

1. Щоб використовувати високі склянки, зніміть піддон для крапель (A9) і поставте склянки на піддон для кухля та склянок (A10) (мал. 16).
2. Приготуйте каву еспресо, як описано у попередніх розділах, використовуючи достатньо великі чашки.
3. Наповніть глечик для молока свіжим молоком з холодильника (мал. 17). Обсяг молока збільшується вдвічі або втричі
4. Натисніть  кнопку (мал. 18). Індикатор блимає. Коли індикатор постійно горітиме, машина готова до подачі пари.
5. Поставте глечик під трубку для пари (A11). Занурте паличку та поверніть регулятор  у положення (мал. 19).

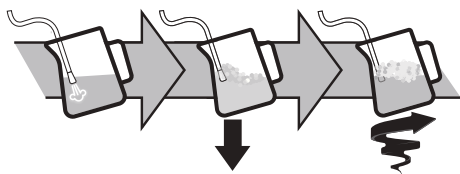

6. Щоб спінити молоко, викладіть шланг для пари на поверхню рідини. Це сприяє змішуванню повітря з молоком і паром
7. Тримайте трубку для пари на поверхні, стежачи, щоб не потрапляло занадто багато повітря і не утворювалися занадто великі бульбашки.
8. Занурте трубку для пари під поверхню молока, це утворить вихор в рідині.
9. Коли молоко нагріється до потрібної температури, знову натисніть кнопку подачі пари та зачекайте, поки потік пари повністю припиниться, перш ніж виняти глечик для молока з приладу.
10. Налийте спінене молоко в чашки, що містять каву еспресо, приготовані раніше. Капучино готове. Додайте цукру за смаком, посипте пінку какао-порошком.

Будь ласка, зверніть увагу:

- Щоб приготувати більше одного капучино, спочатку приготуйте каву, а в кінці приготуйте спінене молоко для всіх капучино;
- Натисніть будь-яку кнопку, щоб вийти з функції подачі пари. Індикатори  та  блимають, що вказує на те, що необхідно виконати цикл охолодження.
- Не можна випускати пару більше, ніж протягом 60 секунд.



7.1 Поради:



- Рекомендована кількість для однієї порції капучино: 100 мл.
- Для отримання більш щільної рівномірної піни використовуйте молоко з холодильника (близько 5°C).
- Коли машина буде готова до спінування молока, перш ніж продовжити, поставте порожню ємність під трубку і відкрийте регулятор подачі пари, щоб видалити повітря з парового контуру. Закрийте регулятор подачі пари та продовжіть приготування.

7.2 Очищення трубки для пари

1. Після використання завжди протирайте трубку для пари тканиною, щоб видалити залишки молока (мал. 20). Для глибокого очищення рекомендуємо використовувати Eco MultiClean. Цей засіб забезпечує максимальну гігієну, видаляючи молочні білки та жири, і його також можна використовувати для очищення всієї машини.
2. Випустіть пару на кілька секунд, щоб очистити трубку (мал. 21).
3. Зачекайте, поки трубка для пари охолоне. Щоб трубка не зносилася з часом, скористайтеся спеціальним інструментом (C7) для очищення отворів від забруднень (мал. 22).

7.3 Цикл охолодження

Після використання функції пари, два індикатори  та  на приладі блимають одночасно, вказуючи на те, що для приготування еспресо бойлер необхідно охолодити до потрібної температури. Виконайте наступні дії:





- поставте ємність під капучинатор;
- відкрийте регулятор подачі пари для подачі пари та гарячої води. Індикатор  блимає (рис. 23);
- коли блимають лампочки ( і ), бойлер охолонув і подача припиняється; знову закрийте регулятор подачі пари (мал. 24). Тепер прилад готова до роботи.

8. ПІДІГРІВАННЯ ВОДИ

1. Поставте ємність під трубку подачі пари (A11).
2. Зачекайте, поки індикатори кави (B1) та (B3) не горітимуть постійно.
3. Поверніть регулятор (A12) в положення . Гаряча вода подається з трубки для пари.
4. Щоб перервати подачу гарячої води, поверніть регулятор у положення 0.

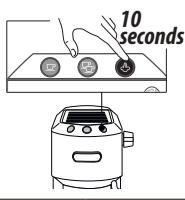
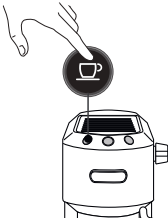
Не можна випускати гарячу воду довше, ніж протягом 60 секунд.

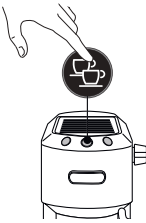
9. МЕНЮ НАЛАШТУВАННЯ

1. Доступ до меню:		
Натисніть та утримуйте кнопку  протягом 10 секунд, поки три кнопки не блимають по:		
		
2. Виберіть налаштування, яке потрібно відрегулювати		
Відповідне налаштування	Натисніть, щоб вибрати налаштування	Натисніть, щоб змінити налаштування
Температури заварювання	 <p><i>Це температура води в термоблоці. Отже, це не температура напою в чашці або температура напою в момент випуску з отворів тримача фільтра.</i></p>	Натисніть  , щоб обрати Низьку температуру
		Натисніть,  щоб обрати Середню температуру
		Натисніть,  щоб обрати Високу температуру
Жорсткість води		Натисніть,  щоб обрати Низьку жорсткість
		Натисніть,  щоб обрати Середню жорсткість
		Натисніть  , щоб обрати Високу жорсткість
→		

Автоматичне вимкнення		Натисніть,  щоб обрати 9 хвилин
		Натисніть  , щоб обрати 30 хвилин
		Натисніть  , щоб обрати 3 години
3. Вихід з меню		
Через 15 секунд бездіяльності прилад автоматично вийде з меню налаштувань.		





Будь ласка, зверніть увагу:

- Індикатор, що відповідає зміненому налаштуванню, блимає швидко, що підтверджує зміну.
- Через 15 секунд бездіяльності прилад автоматично вийде з меню налаштувань і буде готовий до використання.

10. ЗАВОДСЬКІ НАЛАШТУВАННЯ (СКИДАННЯ)

Це скидає прилад до заводських налаштувань.

Виконайте наступні дії:

- Розташуйте трубку для подачі пари (A11) на піддон для крапель (A9);
- Увійдіть у меню налаштувань.
- Поверніть регулятор пари (A12) в положення /∞;
- Натисніть кнопку . Три індикатори блимають одночасно, що підтверджує, що було відновлено оригінальні налаштування.
- Індикатори  та  блимають, що означають те, що регулятор пари потрібно знову закрити (○ символ).

Коли регулятор пари було закрито, прилад готовий до використання.

11. ОЧИЩЕННЯ КАВОМАШИНИ

Наступні деталі кавоварки потрібно очищати регулярно:

- піддон для крапель (A9)
- фільтри для кави (C2), (C3) та (C4);
- блок подачі кави (A5);
- контейнер для води (A3);
- трубка для пари (A11), як описано в розділі «7.2 Очищення трубки для пари»;

Важливо!

- Жодну деталь або приладдя не можна мити в посудомийній машині.
- Для очищення кавомашини не використовувати розчинники, абразивні миючі засоби або спирт.
- Не використовувати металеві предмети для видалення накипу або кавового нальоту, оскільки вони можуть подрпати металеві або пластикові поверхні.
- Якщо прилад не використовується більше тижня, перед його використанням ми рекомендуємо виконати цикл промивання, як описано в розділі "»3. Налаштування приладу»".

Небезпека!

- В жодному разі не занурюйте кавоварку у воду під час чищення: це електричний прилад.
- Перш ніж розпочинати будь-які операції з очищення на зовнішній стороні машини, вимкніть її, від'єднайте від розетки та зачекайте, поки вона охолоне.

11.1 Очищення піддону для крапель

Важливо!

Піддон для крапель оснащено індикатором рівня (червоного кольору), що показує рівень води у піддоні. До того, як такий індикатор вийде за межі піддону для збору крапель (мал. 25), необхідно звільнити піддон і очистити його, в іншому випадку вода може перелитися через край та пошкодити прилад, та поверхню, на якій стоїть прилад або навколишнє середовище.

1. Витягніть піддон для збору крапель (A9) (мал. 26).
2. Зніміть решітку для чашок (A7), вилийте воду та протріть піддон для збору крапель тканиною, та поставте на місце. Витягніть підставку для кухля або склянок (A10), , промийте водою, висушіть та поставте назад у прилад;
3. Встановіть піддон для крапель на місце.

11.2 Очищення кавових фільтрів

Фільтри для кави сприяють утворенню найкращої пінки на каві. Щоб вони зберігали свою ефективність, їх завжди слід тримати у чистоті та очищати від будь-яких залишків кави.

- Після кожного використання промивайте фільтр великою кількістю проточної води (мал. 27), потім притисніть перфорований фільтр та перевірте, щоб він розташувався на своєму місці (мал. 28);
- перевірте, щоб отвір на зворотній стороні фільтру (див. мал. 29) не був забруднений.

Якщо фільтр забруднився, та в будь-якому випадку один раз на місяць, очищуйте фільтри для кави наступним чином:

1. Вийміть перфорований фільтр, потягнувши за вушко (мал. 30).
2. Промийте фільтри під проточною водою (мал. 31).

3. Переконайтеся, що отвори не заблоковані. Якщо необхідно, почистіть його за допомогою голки (мал. 29-31).
4. Просушіть тканиною серветкою.
5. Вставте перфорований фільтр назад на своє місце та натисніть до упору (мал. 28).

Фільтр для чалд

Прополоскати проточною водою. Переконайтеся, що отвори не заблоковані. Якщо необхідно, почистіть його за допомогою голки (мал. 29-31).

11.3 Очищення блоку подачі кави

Після приготування кожних 200 порцій кави промивайте фільтр 0,5 літрами води через блок подачі (натисніть кнопку для приготування кави, не засипаючи мелену каву).

11.4 Інші операції з очищення

1. Не використовуйте для очищення кавоварки розчинники чи абразивні миючі засоби. Використовуйте лише м'яку вологу тканину.
2. Очистіть чашку тримача фільтра.

11.5 Очищення контейнера для води

1. Регулярно очищати контейнер для води (приблизно раз на місяць) або кожного разу, коли ви замінюєте фільтр для пом'якшення води (якщо такий є) за допомогою вологої тканини та невеликої кількості делікатного миючого засобу;
2. Зніміть фільтр (якщо такий є) та промийте його проточною водою;
3. Поставте фільтр (якщо такий є) назад у прилад, наповніть резервуар свіжою водою та поставте назад у прилад;
4. Виконати подачу 100мл води (лише моделі з фільтром для пом'якшення води).

12. ВИДАЛЕННЯ НАКИПУ

Важливо!

- Перед використанням засобу для видалення накипу (C9) прочитайте інструкції і маркування на упаковці.
- Використовуйте лише засіб для зняття накипу від De'Longhi. Використання невідповідних засобів для видалення накипу, а також неправильне видалення накипу, може призвести до виникнення дефектів, на які не поширюється гарантія виробника.
- Засіб для видалення накипу може пошкодити делікатні поверхні. Якщо засіб випадково розліється, одразу витріть його.



Для зняття накипу

Засіб для видалення накипу	Декальцинатор De'Longhi
----------------------------	-------------------------

Для зняття накипу	
Ємність	Об'єм 1 л
Час	~25хв

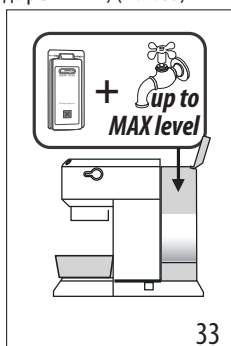
1. Коли вмикається помаранчеве світло  це означає, що слід видалити накип з приладу.
2. Переконайтеся, що тримач фільтра не закріплений, та поставте ємність під блоком подачі гарячої води та випускним отвором нагрівача (мал. 32).
3. Розчиніть водою засіб для видалення накипу та вилийте розчин у контейнер для води (наповніть контейнер для води до рівня MAX) (мал. 33)



4. Натисніть та утримуйте кнопку  протягом 10 секунд, поки три кнопки не блимають по черзі.
5. Поверніть регулятор для пари на .
6. Натисніть кнопку , щоб розпочати видалення накипу.
7. Розпочинається програма для видалення накипу і рідина із засобом виходить через трубку для пари. Програма видалення накипу видаляє накип усередині приладу шляхом автоматичного виконання ряду полоскань і пауз, поки контейнер для води не буде порожнім.

Будь ласка, зверніть увагу:





Під час процедури з видалення накипу час від часу **закри-
вайте регулятор пари**, щоб розчин для видалення накипу виходив у невеликій кількості з блоку подачі кави, щоб очистити кавовий контур.

Подача припиняється, коли помаранчевий індикатор  припиняє блимати, що позначає, що цикл видалення накипу все ще триває.

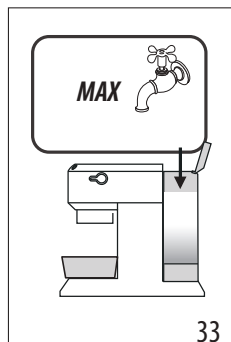





Вам слід виконати промивання приладу.

8. Спорожніть ємність, що використовувалася для збору розчину для видалення накипу та знову поставте її під блок подачі.



9. Машина готова для процедури промивання холодною чистою водою. Зніміть контейнер для води, промийте його під проточною водою, залийте свіжої води до рівня MAX (мал. 34) рівня та вставте назад у прилад.
 10. Переконайтеся, що регулятор пари знаходиться в положенні , потім натисніть кнопку , щоб розпочати промивання. Під час процедури з видалення накипу час від часу **закри-
вайте регулятор пари**, щоб розчин для видалення накипу виходив у невеликій кількості з блоку подачі кави, щоб очистити кавовий контур.
 11. Виконайте другий цикл промивання від пункту 7 до 9 зі вставленим фільтром (якщо його було вставлено раніше).
 12. Коли контейнер для води буде порожнім, помаранчевий індикатор згасає і видалення накипу завершується. Блимають індикатори  та .
 13. Поверніть регулятор для пари на 0.
 14. Наповніть резервуар свіжою водою.
- Тепер машина готова до роботи.

13. ПОЯСНЕННЯ СВІТЛОВИХ ІНДИКАТОРІВ

Індикатори	Функція	Значення
	Увімкнена кнопка ON/OFF	Прилад почне цикл автодіагностики, що вказується почергово блимаючими індикаторами
	Коли прилад вмикається	Індикатори, що блимають: прилад нагрівається для приготування кави Індикатори горять постійно: прилад готовий до приготування кави
	Регулятор для пари відкритий	Індикатор блимає: закрийте регулятор пари
	Потрібен цикл охолодження	Виконайте дії, як описано в розділі «7.3 Цикл охолодження».
	Контейнер для води порожній або прилад не готує каву	Індикатор швидко блимає. Див. розділ «3. Налаштування приладу»
	Потрібна функція пари	Індикатор, що блимає: прилад нагрівається для подачі пари Індикатор горить постійно: прилад готовий до подачі пари
	Потрібно видалити накип з приладу	Видаліть накип з приладу, операція завершена, коли індикатор  гасне.

14. УСУНЕННЯ НЕСПРАВНОСТЕЙ

Несправність	Причина	Усунення
Кава еспресо не подається	Недостатньо води в резервуарі для води	Наповніть резервуар для води
	Отвори тримача фільтра заблоковані	Очистіть отвори носиків тримача фільтра
	Фільтр заблокований або відсутній перфорований фільтр	Очистіть, як описано в розділі «11.2 Очищення кавових фільтрів»
	Контейнер для води було вставлено неправильно, і клапани на дні не відкрилися	Злегка притисніть донизу контейнер для води, щоб відкрилися клапани знизу
	Накип у внутрішній системі	Видаліть накип, як описано в розділі «12. Видалення накипу»
		→

Несправність	Причина	Усунення
Кава еспресо капає з країв утримувача фільтра, а не отворів	Тримач фільтра був вставлений неправильно або забруднився	Встановіть тримач фільтра правильно і та повертайте до упору
	Прокладка нагрівача еспресо втратила еластичність або забруднилася	Потрібно, щоб прокладку замінила Служба обслуговування споживачів
	Отвори носиків тримача фільтра заблоковані	Очистіть отвори носиків тримача фільтра
	Фільтр заблокований або відсутній перфорований фільтр	Очистіть, як описано в розділі «11.2 Очищення кавових фільтрів»
Тримач фільтра не можна прикріпити до приладу	У фільтр було наведено забагато кави	Використовуйте мірну ложку, що йде в комплекті та переконайтеся, що ви використовуєте правильний тип фільтру у залежності від приготування
Пінка на каві дуже рідка (подача з блоку дуже швидко)	Мелена кава не була щільно утрамбована	Щільніше утрамбуйте мелену каву
	Недостатньо меленої кави	Збільшіть кількість меленої кави
	Мелена кава занадто грубо помелена	Використовуйте лише мелену каву для кавоварок еспресо.
	Використано інший тип меленої кави	Змініть тип меленої кави
Пінка на еспресо занадто темна (подається з блоку подачі занадто повільно)	Мелена кава була дуже щільно утрамбована	Не трамбуйте каву занадто щільно
	Кількість меленої кави занадто велика	Зменшіть кількість меленої кави
	Випускний отвір нагрівача заблокований	Очистіть, як описано в розділі «11.3 Очищення блоку подачі кави»
	Фільтр заблокований	Очистіть, як описано в розділі «11.2 Очищення кавових фільтрів»
	Мелена кава занадто мілко помелена	Використовуйте лише мелену каву для кавоварок еспресо.
	Мелена кава занадто мілко помелена або волога	Використовуйте лише мелену каву для кавоварок еспресо та перевірте, щоб вона не була вологою
Накип у внутрішній системі	Видаліть накип, як описано в розділі «12. Видалення накипу»	
Після подачі кави, фільтр залишився прикріпленим до випускного отвору нагрівача		Знову вставте тримач фільтра, злийте каву, потім витягніть тримач фільтра
→		

Несправність	Причина	Усунення
Прилад не готує жодного напою, а індикатори блимають декілька секунд	Недостатньо води в резервуарі для води	Наповнити контейнер для води
	Контейнер для води було вставлено неправильно, і клапани на дні не відкрилися	Злегка притисніть донизу контейнер для води, щоб відкрилися клапани знизу
	Випускний отвір нагрівача заблокований	Очистіть, як описано в розділі «11.3 Очищення блоку подачі кави»
	Фільтр заблокований	Очистіть, як описано в розділі «11.2 Очищення кавових фільтрів»
	Накип у внутрішній системі	Видаліть накип, як описано в розділі «12. Видалення накипу»
Прилад не працює, а індикатори блимають		Одразу відключіть прилад та зв'яжіться з авторизованою Службою підтримки користувачів.
Під час приготування капучино молочна пінка не утворюється	Молоко не достатньо холодне	Завжди використовуйте молоко з холодильника
	Капучинатор забруднився	Очистіть капучинатор, як описано в розділі «7.2 Очищення трубки для пари»
	Накип у внутрішній системі	Видаліть накип, як описано в розділі «12. Видалення накипу»

Cihazı kullanmadan önce güvenle ilgili uyarılar kitapçığını daima okuyun.

1. TANIMLAMA



1.1 Cihazın tanımı - A

- A1. Su haznesi kapağı
- A2. Su haznesi çıkarma tutamağı
- A3. Su haznesi
- A4. Fincan ısıtıcı
- A5. Kahve dağıtıcısı
- A6. Ana şalter (ON/OFF)
- A7. Fincan yerleştirme ızgarası
- A8. Damlatma tepsi su seviye göstergesi
- A9. Damlatma tepsi
- A10. Bardak/kupa ızgarası
- A11. Buhar borusu
- A12. Buhar dağıtım düğmesi

1.2 Kontrol panelinin tanımı - B

- B1. 1 fincan seçim tuşu
- B2. Tuşla bütünleşik "AÇIK" (beyaz) ikaz lambası
- B3. 2 fincan seçim tuşu
- B4. Tuşla bütünleşik "AÇIK" (beyaz) ikaz lambası
- B5. Buhar tuşu
- B6. Tuşla bütünleşik "AÇIK" (beyaz) ikaz lambası
- B7. "Kireç çözme" ikaz lambası (turuncu)

1.3 Aksesuarların tanımı - C

- C1. Filtre tutucu
- C2. 1 fincan filtresi (filtrenin altında  simgesi)
- C3. 2 fincan filtresi (filtrenin altında  simgesi)
- C4. Kapsül filtresi (filtrenin altında  simgesi)
- C5. Ölçek
- C6. Pres
- C7. Buhar borusu için temizleme iğnesi
- C8. Su sertliği testi
- C9. Kireç çözücü (*Yalnızca bazı modellerde)
- C10. Süt kabı

1.4 Ürüne dahil olmayan, üretici tarafından tavsiye edilen temizlik aksesuarları

Daha fazla bilgi için Delonghi.com adresini ziyaret edin.

 WaterFilter

Yumuşatma filtresi
EAN: 8004399327252

2. CİHAZIN HAZIRLANMASI





Tüm aksesuarları ılık su ve bulaşık deterjanı kullanarak yıkayıp, aşağıdaki gibi ilerleyin:

1. Su haznesini (A3) (Şek. 1) çıkarıp, taze ve temiz suyla doldurun ancak MAX yazısını (Şek. 2) geçmemeye özen gösterin.
2. Hazneyi yerine yerleştirin ve haznenin tabanında bulunan valflerin açılacağı şekilde hafifçe bastırın (Şek. 3).

Dikkat: Haznenin içinde su olmadan veya hazne yerinde yokken cihazı kesinlikle çalıştırmayın.

Önemli not: Su sertliğinin "9. Ayarlar Menüsi" bölümünde açıklanan prosedüre göre en kısa zamanda kişiselleştirilmesi tavsiye edilir.



3. CİHAZIN İLK DEFA ÇALIŞTIRILMASI

1. Fişi prize takın. Ana şaltere (A6) (Şek. 4) basın.
2. Cihaz kendi kendine arıza tespiti yapar ve bu durum üç tusun sıralı şekilde yanıp sönmeye bildirilir (Şek. 5).
3.  ve  ikaz lambaları yanıp sönmeye başladığında, cihaz su devresinde durulama yapmak için hazırdır.
4. Filtre tutucuyu makineye takın: Filtre tutucunun küçük kabının kolunu "INSERT" yazısıyla hizalayın ve sapını "CLOSE" konumuna aynı hizaya gelene kadar sağa doğru çevirin (Şek. 7).
5. Kahve dağıtıcısı (A5) ile buhar borusunun (A11) (Şek. 8) altına kapasitesi en az 0,5 litre olan bir kap yerleştirin.
6.  tuşuna basın. Bu işlemi 5 kez tekrarlayın (Şek. 9).
7. Buhar düğmesini (A12)  (Şek. 10) konumuna çevirin ve su haznesi boşalana kadar sıcak su dağıtımını yapın; ardından düğmeyi 0 konumuna çevirerek kapatın. Bu, buhar dağıtımından önce borudaki suyun giderilmesini sağlar.

Böylece cihaz artık kullanıma hazırdır.

Önemli not: Haznenin altındaki bölmede su bulunması son derece normaldir; ancak bu bölmenin temiz bir sünger kullanılarak arada sırada kurulması gerekmektedir.

4. KAHVE HAZIRLAMA

1. Çekilmiş kahve filtresini (C2) veya (C3) filtre tutucuya (C1) yerleştirin (Şek. 11).
2. Filtreye çekilmiş kahve koyun (Şek. 12). Kahvenin ince çekilmiş ve espresso için özel olduğundan emin olun.
3. Çekilmiş kahveyi eşit şekilde dağıtın ve kahve presiyle hafifçe bastırın (C6) (Şek. 13). Presleme yaptıktan sonra kahvenin gereken seviyede olduğundan emin olun. Daha fazla kahve eklemeniz gerekebilir.
4. Filtre tutucunun kenarında varsa kahvenin fazlasını alın ve filtre tutucuyu makineye takın (Şek. 7).
5. Filtre tutucu ağızlarının altına fincanı veya fincanları yerleştirin
6. Kahve dağıtım tuşlarıyla ilgili ikaz lambalarının yandığından emin olduktan sonra  (B1) veya  (B3) dağıtım tuşuna basın.
7. Cihaz çalışır ve dağıtımı otomatik olarak keser.
8. Filtre tutucuyu çıkarmak için, sapını sağdan sola doğru çevirin.

Önemli Not:

- Doğru şekilde çalışması için çekilmiş kahveyi doldurmadan önce filtrede önceki işlemde kahve artıklarının kalmadığından emin olun.

- Makine kahve yaparken, daha önce bastığınız dağıtım tuşuna basarak makineyi dilediğiniz zaman durdurabilirsiniz.
- Kahve hazırlama işlemi tamamlandığında, fincandaki kahve miktarını artırmak isterseniz, daha önce bastığınız dağıtım tuşunu (3 saniye) basılı tutmanız yeterlidir: birkaç saniye sonra dağıtım otomatik olarak kesilir.
- Sıçramaları önlemek için kahve dağıtım halindeyken filtre tutucuyu kesinlikle çıkarmayın ve dağıtımdan sonra daima birkaç saniye bekleyin.

4.1 Kahveyi bastırın:

Çekilmiş kahşenin bastırılması, iyi bir espresso kahve elde etmek açısından çok önemlidir.

- Çok fazla bastırırsanız, kahve dışarı yavaş akar ve sert olur.
- Tersine, az bastırırsanız, kahve dışarı hızlı akar ve yumuşak olur.

4.2 Daha sıcak bir kahve için tavsiyeler

- Kahveyi yapmadan önce bir miktar sıcak suyla durulayarak fincanları ısıtın.
- Filtre tutucuyu (C1) filtre (C2) veya (C3) takılı haldeyken, **kahve ekmeden makineye takın**. Kahve hazırlamak istediğiniz fincanı kullanarak 1 fincan tuşuna basın ve fincanı ısıtacak şekilde fincana sıcak su dağıtımını yapın.
- Programlama menüsünde kahşenin sıcaklığını arttırın (bkz. "9. Ayarlar Menüsü").
- Çalışırken fincan ısıtıcı (A4) ısırın: Dolayısıyla kullanacağınız fincanları üzerine koyabilirsiniz.

5. POŞET KAHVEYLE NASIL ESPRESSO HAZIRLANACAĞI

1. Kapsül kahve filtresini (C4) filtre tutucuya (C1) (Şek. 14) yerleştirin.
2. Kapsülü filtreye mümkün olduğu kadar ortalarak yerleştirin (Şek. 15). Poşetli filtresinin üzerine doğru şekilde yerleştirmek için daima poşet kahve ambalajında yer alan talimatları izleyin.
3. Filtre tutucuyu makineye takın (Şek. 7).
4. Fincanı filtre tutucunun ağızlarının altına yerleştirin.
5. Kahve dağıtım tuşlarıyla ilgili ikaz lambalarının yandığın-
dan emin olduktan sonra  (B1) dağıtım tuşuna basın.
6. Cihaz çalışır ve dağıtım otomatik olarak keser.
7. Filtre tutucuyu çıkarmak için, sapını sağdan sola doğru çevirin.

5.1 ESE standardına

uygun kapsülleri kullanın: bu durum markayla birlikte ambalajın üzerinde belirtilir.

ESE standardı en büyük kapsül kahve üreticileri tarafından kabul edilen bir sistemdir ve espresso kahşenin en basit ve temiz şekilde hazırlanmasına olanak tanır.



Önemli not:



- **Kapsül kullandığınızda her seferinde tek bir dağıtım yapabilirsiniz.**
- Makine kahve yaparken, daha önce bastığınız dağıtım tuşuna basarak makineyi dilediğiniz zaman durdurabilirsiniz.

- Kahve hazırlama işlemi tamamlandığında, fincandaki kahve miktarını artırmak isterseniz, daha önce bastığınız dağıtım tuşunu (3 saniye) basılı tutmanız yeterlidir: birkaç saniye sonra dağıtım otomatik olarak kesilir.
- Sıçramaları önlemek için kahve dağıtım halindeyken filtre tutucuyu kesinlikle çıkarmayın ve dağıtımdan sonra daima birkaç saniye bekleyin.
- "4.2 Daha sıcak bir kahve için tavsiyeler" bölümüne bakın.



6. FINCANDAKİ KAHVE MİKTARININ PROGRAMLANMASI

Makine, standart miktarda dağıtım yapmak üzere fabrikada ayarlanmıştır. Bu miktarları değiştirmek isterseniz, aşağıdaki gibi ilerleyin:

1. Filtre tutucunun (C1) ağızlarının altına bir veya iki fincan yerleştirin.
2. Programlamak istediğiniz tuşu ( veya ) basılı tutun.
3. Makine kahve dağıtımına başlar ve diğer kahve dağıtım düğmesi yanıp sönerken makinenin programlama modunda olduğunu bildirir.
4. Fincanda olmasını istediğiniz kahve miktarına ulaşınca, tuşu bırakın: dağıtım durdurulur ve ikaz lambası yanıp sönerken bu miktarın doğru şekilde hafızaya alındığını bildirir.

	Fabrika ayarı miktar	Programlanabilen miktar
	35 ml	≈15 ila ≈90 ml
	70 ml	≈30 ila ≈180 ml

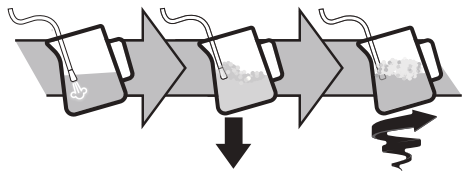

7. NASIL CAPPUCCİNO HAZIRLANACAĞI

1. Uzun bardaklar kullanacağınız zaman, damlatma tepsisinin (A9) çıkarın ve bardakları özel tepsinin (A10) (Şek. 16) üzerine yerleştirin.
2. Espresso kahveyi yukarıdaki paragraflarda açıklandığı gibi, yeterli büyüklükte fincanlar kullanarak hazırlayın.
3. Süt kabına buzdolabından çıkarılmış taze süt koyun (Şek. 17). Sütün hacmi 2 veya 3 katına çıkar
4.  (Şek. 18) tuşuna basın. İkaz lambası yanıp söner. İkaz lambası sabit yanmaya başladığında, makine buhar dağıtımına hazırdir.
5. Köpürtme kabını buhar borusunun (A11) altına yerleştirin: Boruyu daldırın ve düğmeyi /  (Şek. 19) konumuna çevirin.



- Sütü köpürtmek için, buhar borusunu sütün yüzeyinin üzerine getirin: Bu şekilde yaptığınızda hava sütle ve buharla karışır
- Buhar borusunu yüzeyde tutun ancak aşırı iri köpük oluşuracak şekilde çok fazla hava almamasına dikkat edin.
- Buhar borusunu süt yüzeyinin altına daldırın: Bu şekilde bir burgaç oluşturursunuz.
- İstedığınız sıcaklığa ulaştığında, buhar tuşuna yeniden basın ve süt köpürtme kabını çıkarmadan önce buhar dağıtımının tamamen durmasını bekleyin.
- Emülsifiye edilen sütü daha önce hazırladığınız espresso kahve içeren fincanlara dökün. Cappuccino hazırdır. Arzuya göre şeker atın ve dilerseniz, köpüğün üzerine bir miktar toz çikolata serpştirin.

Önemli not:

- Daha fazla cappuccino hazırlamanız gerekiyorsa, tüm kahveleri yapmalı, tüm cappuccino fincanları için sütü en son hazırlamalısınız;
- Buhar fonksiyonundan çıkmak için herhangi bir tuşa basın.  ve  ikaz lambaları yanıp sönmeye başlayarak soğutma çevriminin yapılması gerektiğini bildirirler.
- En çok 60 saniye buhar dağıtımını yapmanız tavsiye edilir.



7.1 En uygun kullanım için tavsiyeler:



- Her cappuccino için tavsiye edilen miktar: 100 ml.
- Yoğun ve homojen bir köpük elde etmek için buzdolabından çıkardığınız soğuk (yaklaşık 5°C) süt kullanın.
- Makine süt köpürtmeye hazır olduğunda, devam etmeden önce borunun altına boş bir kap yerleştirin ve buhar devresindeki havayı çıkarmak için buhar düğmesini açın. Buhar düğmesini geri kapatın ve hazırlama işlemine devam edin.

7.2 Buhar borusunun temizlenmesi

- Her kullanımdan sonra buhar borusundaki süt artıklarını bir bezle giderin (Şek. 20). Derinlemesine temizlik yapmak için Eco MultiClean ürününün kullanılması tavsiye edilir: Süt proteini ve yağlarını gidererek hijyen sağlar ve bütün makineyi temizlemekte kullanılabilir.
- Boruyu sonuna kadar temizlemek için birkaç saniye buhar dağıtımını yapın (Şek. 21)
- Dağıtıcının soğumasını bekleyin: Dağıtıcının zaman içinde verimli kalmasını sağlamak için, deliği (C7) (Şek. 22) açık tutmak amacıyla temizlik iğnesini kullanın.

7.3 Soğutma çevrimi

Buhar fonksiyonunu kullandıktan sonra, makinedeki  ve  ikaz lambaları aynı anda yanıp sönmeye başlayarak, espresso hazırlamak için kazanın doğru sıcaklığa ulaştırılacak şekilde soğutulması gerektiğini bildirirler. Aşağıdaki gibi ilerleyin:







- Cappuccino hazırlayıcının altına bir kap yerleştirin.
- Buhar ve sıcak su dağıtımını yapmak için buhar düğmesini açın:  ikaz lambası yanıp söner (Şek. 23).
- İkaz lambaları ( ve ) yanıp sönmeye başladığında, kazan soğumuştur: Buhar düğmesini kapatılması gerekir (kazan soğutulduğunda, dağıtım kesilir) (Şek. 24). Makine artık kullanıma hazırdır.

8. SICAK SU HAZIRLAMA

- Buhar borusunun (A11) altına bir kap yerleştirin.
- Kahve dağıtımını ikaz lambalarının (B1) ve (B3) yanmasını bekleyin.
- Düğmeyi (A12)  konumuna çevirin. Buhar borusundan dışarı sıcak su çıkar.
- Sıcak su çıkışını kesmek için düğmeyi 0 konumuna çevirin.

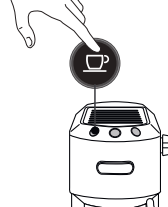
En çok 60 saniye dağıtım yapmanız tavsiye edilir.

9. AYARLAR MENÜSÜ

1. Menüye girin:		
 tuşunu üç tuş sıralı şekilde yanıp sönmeye dek 10 saniye basılı tutun:		
2. Yapılacak ayarı seçin		
İlgili ayar	Ayarı seçmek için basın	Ayarı değiştirmek için basın
Demleme sıcaklığı		Düşük sıcaklık seçmek için  ögesine basın
		Orta sıcaklık seçmek için  ögesine basın
	<i>Bu sıcaklık termoblok içindeki suyu temel alır. Dolayısıyla, fincandaki içeceğin sıcaklığından veya içecek filtre tutucunun dağıtıcılarından çıktığında ölçülen sıcaklıktan farklıdır.</i>	Yüksek sıcaklık seçmek için  ögesine basın
		→

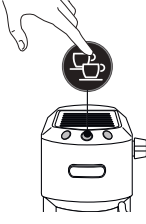
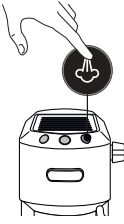



Su sertliği		Düşük sertlik seçmek için öğesine basın
		Orta sertlik seçmek için öğesine basın
		Yüksek sertlik seçmek için öğesine basın
Otomatik kapanma		9 dakika seçmek için öğesine basın
		30 dakika seçmek için öğesine basın
		3 saat seçmek için öğesine basın
3. Menüden çıkma		
15 saniye kullanılmadan kaldığında, makine ayarlar menüsünden kendiliğinden çıkar.		

Önemli not:

- Değiştirilen ayarla ilgili ikaz lambası değişikliği onaylamak için hızlı yanıp söner.
- 15 saniye kullanılmadan kaldığında, makine ayarlar menüsünden kendiliğinden çıkar ve kullanıma hazır hale gelir.

10. FABRİKA DEĞERLERİ (SIFIRLAMA)

Bu prosedürle makine yeniden fabrika değerlerine ayarlanabilir. Aşağıdaki gibi ilerleyin:

- Buhar borusunu (A11) damlatma tepsisinin (A9) üzerine yerleştirin.
- Programlama menüsüne erişim sağlayın.
- Buhar düğmesini (A12)  konumuna çevirin.
-  tuşuna basın. Üç ikaz lambası aynı anda yanıp sönerek orijinal ayarlara geri döndürüldüğünü onaylar.
-  ve  ikaz lambaları yanıp sönererek buhar düğmesinin kapalı olması gerektiğini bildirir (○ simgesi).

Buhar düğmesi kapatıldıktan sonra cihaz kullanıma hazırdır.

11. MAKİNENİN TEMİZLENMESİ

Makinenin aşağıdaki kısımları periyodik olarak temizlenmelidir:

- damlatma tepsisi (A9)
- kahve filtreleri (C2), (C3) ve (C4).
- kahve dağıtıcısı (A5).
- Su haznesi (A3).
- "7.2 Buhar borusunun temizlenmesi" bölümünde gösterildiği gibi buhar borusu (A11).

Dikkat!

- Makinenin bileşen veya aksesuarlarından hiçbiri bulaşık makinesinde yıkanamaz.
- Makinenin temizliği için çözücü maddeler ve toz deterjanlar veya alkol kullanmayın.
- Metal ve plastik yüzeyleri çizebileceklerinden, kireç oluşumlarını ve kahve birikimlerini temizlemek için metal objeler kullanmayın.
- Makinenin kullanılmadan beklediği süreler bir haftayı aştığında, kullanılmadan önce "3. Cihazın ilk defa çalıştırılması" bölümünde belirtildiği gibi makinede durulama yapılması şiddetle tavsiye edilir.

Tehlike!

- Temizlik sırasında makineyi asla suya daldırmayın: bu elektrikli bir cihazdır.
- Cihazın dış kısımlarında herhangi bir temizlik işleminden önce makineyi kapatın, fişi prizden çekin ve makinenin soğumasını bekleyin.

11.1 Damla toplama haznesinin temizliği

Dikkat!

Damlatma tepsisi, içerdiği su seviyesini gösteren bir yüzey gösterge (kırmızı renkli) içerir. Bu gösterge fincan yerleştirme tepsisinden (Şek. 25) çıkıntı yapmaya başlamadan önce küveti boşaltmak ve temizlemek gereklidir, aksi takdirde, su kenarlarından taşır makineye, yerleştirme katı ve etrafındaki bölgeye zarar verebilir.

- Hazneyi çıkarın (A9) (Şek. 26).
- Fincan yerleştirme ızgarasını (A7) çıkarın, suyu dökün ve hazneyi bir bezle temizleyin: Ardından damlatma tepsisini geri monte edin. Kupa veya bardak ızgarasını (A10) çıkarın, suyla temizleyin, kurulayın ve geri yerleştirin.
- Ardından damla toplama haznesini geri yerleştirin.

11.2 Kahve filtrelerinin temizlenmesi

Kahve filtreleri mümkün olan en iyi kahve kremasını elde edecek şekilde imal edilmişlerdir. Verimlerini korumak için filtrelerin her zaman temiz olmaları, hiçbir kahve artığının bulunmaması gerekir.

- Her kullanımdan sonra filtreyi bol akan suda (Şek. 27) durulayıp, ardından yuvasına doğru şekilde oturduğundan emin olmak için delikli filtreyi bastırın (Şek. 28).

- Filtrenin arka tarafındaki deliğin (bkz. Şek. 29) her türlü artıktan temizlendiğinden emin olun.

Filtre hala kirliyse veya en azından ayda bir kez kahve filtrelerini aşağıdaki gibi temizleyin:

1. Tırnağı çekerek delikli filtreyi çıkarın (Şek. 30).
2. Filtreleri akan suda durulayın (Şek. 31).
3. Deliklerin tıkalı olmadıklarından emin olun. Gerekirse, bir iğneyle temizleyin (Şek. 29-31).
4. Bir bezle kurulayın.
5. Delikli filtreyi yuvasına geri takıp, sonuna kadar bastırın (Şek. 28).

Kapsül filtresi

Akan suda durulayın. Deliklerin tıkalı olmadıklarından emin olun. Gerekirse, bir iğneyle temizleyin (Şek. 29-31).

11.3 Kahve dağıtıcısının temizlenmesi

Her 200 kahvede bir, dağıtıcıdan yaklaşık 0,5 l su dağıtımı yaparak durulama yapın (çekilmiş kahve kullanmadan kahve dağıtım tuşuna basın).

11.4 Diğer temizlik işlemleri

1. Makineyi temizlemek için aşındırıcı çözücüler veya deterjanlar kullanmayın. Nemli ve yumuşak bir bez yeterli olacaktır.
2. Filtre tutucu küçük kabı düzenli olarak temizleyin.

11.5 Su haznesinin temizliği

1. Su haznesini nemli ve biraz deterjanlı bir bez ile periyodik olarak (yaklaşık ayda bir kez) ve yumuşatma filtresi (varsa) değiştikçe temizleyin.
2. Filtreyi (varsa) çıkartın ve musluğun altında su ile temizleyin.
3. Filtreyi (varsa) geri takın, taze suyla doldurduğunuz hazneyi geri takın.
4. (Yalnızca su yumuşatma filtresi bulunan modellerde) 100ml su dağıtım tuşuna basın.

12. KİREÇ ÇÖZME

Dikkat!

- Kullanmadan önce kireç çözücünün (C9) etiketini ve ambalajında verilen kullanma talimatlarını okuyun.
- Yalnız De'Longhi kireç çözücü kullanılması tavsiye edilir. Uygun olmayan kireç çözücülerin kullanılması, düzenli şekilde yapılmayan kireç çözme işlemleri gibi, üreticinin garantisi altına girmeye kusurların doğmasına neden olabilir.
- Kireç çözücü narin yüzeylere zarar verebilir. Ürün kazara dökülecek olursa, derhal kurulayın.



Kireç çözme işlemini yapmak için	
Kireç çözücü	De'Longhi kireç çözücü
Kap	Kapasite 1 l

Kireç çözme işlemini yapmak için

Süre	~25dak
------	--------

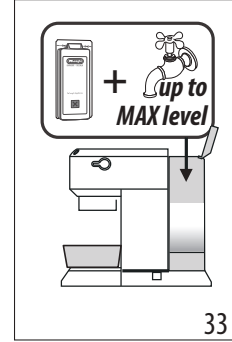
1. Turuncu renkli  ikaz lambası yanıp sönmeye başladığında kireç çözme işlemini yapma zamanı gelmiştir.
2. Filtre tutucunun takılı olmadığından emin olup, sıcak su dağıtıcısı ile kazan duşunun (Şek. 32) altına bir kap yerleştirin.
3. Temin edilen kireç çözücüyü suyla seyrelterek, kireç çözücü çözeltiyi hazneye dökün (hazneyi MAX seviyesine kadar doldurun) (Şek. 33)



4. 3 ikaz lambası sıralı olarak yanıp sönene kadar  tuşunu 10 saniye basılı tutun.
5. Buhar düğmesini  konumuna çevirin.
6. Kireç çözme işlemini başlatmak için  tuşuna basın.
7. Kireç çözme programı başlatılır ve sıvı kireç çözücü buhar borusundan dışarı çıkar. Kireç çözme programı başlar kahve makinesinin içinden kireç kalıntılarını temizlemek için hazne boşalana kadar otomatik olarak belirli aralıklarla bir dizi durulama işlemi yapar.

Önemli not:

Kireç çözme işlemi sırasında kahve devresini de temizlemek için **arada sırada buhar düğmesini** kapatarak kahve dağıtıcısından az miktarda kireç çözücü dağıtım tuşuna basın.



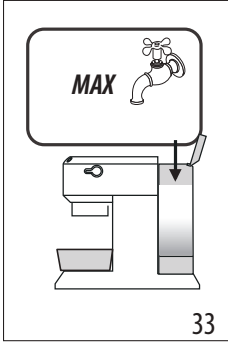

Dağıtım kesilir ve turuncu renkli  ikaz lambası yanıp sönmeye başladığında kireç çözme işleminin hala devam etmekte olduğunu bildirir.

Artık durulama işlemine geçmeniz gerekir.

8. Kireç çözücü sıvıyı toplamak için kullanılan kabı boşaltıp, dağıtıcıların altına geri yerleştirin.

















9. Makine taze ve temiz suyla durulama yapmaya hazırdır. Su haznesini çıkarın, boşaltın, akan suda durulayın, MAX seviyesine kadar taze su doldurun (Şek. 34) ve makineye geri takın.

10. Buhar düğmesinin  konumunda olduğundan emin olup, ardından durulamayı başlatmak için  tuşuna basın. Kireç çözme işlemi sırasında kahve devresini de temizlemek için **arada sırada buhar düğmesini** kapatarak kahve dağıtıcısından az miktarda su dağıtımını yapın.
11. Filtreyi de (daha önce çıkardıysanız) geri takarak 7 ila 9 arasındaki maddelerle ikinci bir durulama yapın.
12. Su haznesi boşaldığında, turuncu ikaz lambası söner ve kireç çözme tamamlanır.  ve  ikaz lambaları yanıp söner.
13. Buhar düğmesini 0 konumuna çevirerek kapatın.
14. Hazneye taze su doldurun.

Artık makine kullanıma hazırdır.

13. İKAZ LAMBALARININ ANLAMLARI

İkaz lambaları	İşlem	Anlamı
  	ON/OFF (AÇMA/KAPAMA) şalterinin açılması	Cihaz kendi kendine test yapar ve bu durum ikaz lambalarını sıralı şekilde yanıp sönmeleriyle bildirir
  	Cihaz açık	İkaz lambaları yanıp söner: cihaz kahve yapmak için ısınıyor İkaz lambaları sabit yanar: cihaz kahve yapmaya hazır
	Buhar düğmesi açık	İkaz lambaları yanıp söner: buhar düğmesini kapatın
	Soğutma çevrimi isteniyor	"7.3 Soğutma çevrimi" paragrafına açıklandığı gibi ilerleyin.
  	Su haznesi boş veya makine kahve dağıtımını yapmıyor	İkaz lambaları hızlı yanıp söner. "3. Cihazın ilk defa çalıştırılması" bölümüne bakın.
  	Buhar fonksiyonu isteniyor	İkaz lambası yanıp söner: cihaz buhar dağıtımını için ısınıyor İkaz lambası sabit yanar: cihaz buhar dağıtımına hazır
  	Kireç çözme işlemi gerekli	Kireç çözme işlemi yapın:  işlem tamamlanmıştır.
		<i>turuncu renk yanıp söner</i>

14. HERHANGI BİR ŞEY ÇALIŞMIYORSA

Sorun	Nedeni	Çözümü
Espresso kahve çıkmıyor	Hazne su yok	Hazneyi doldurun
	Filtre tutucunun kahve çıkış delikleri tıkanmış	Filtre tutucunun ağızlarındaki delikleri temizleyin
	Filtre tıkalı veya delikli filtre yok	Şu paragrafta belirtildiği gibi filtreyi temizleyin: "11.2 Kahve filtrelerinin temizlenmesi"
	Hazne kötü yerleştirilmiş ve altındaki vanalar açık değil	Altındaki vanaları açacak şekilde hazneyi hafifçe bastırın
	Hidrolik devrenin içi kireçlenmiş	Şu paragrafta belirtildiği gibi kireç çözme işlemi yapın: "12. Kireç çözme"
Espresso kahve delikler yerine filtre tutucunun kenarlarından damlıyor	Filtre tutucu kötü yerleştirilmiş veya kirlidir	Filtre tutucuyu doğru şekilde takın ve sonuna kadar kuvvetli bir şekilde çevirin
	Espresso kazanının contası elastikliğini yitirmiş veya kirlidir	Espresso kazanının contasını bir Yetkili Serviste değiştirin
	Filtre tutucunun ağızlarındaki delikler tıkanmış	Filtre tutucunun ağızlarındaki delikleri temizleyin
	Filtre tıkalı veya delikli filtre yok	Şu paragrafta belirtildiği gibi filtreyi temizleyin: "11.2 Kahve filtrelerinin temizlenmesi"
Filtre tutucu cihaza takılmamış	Filtreye çok fazla kahve koyulmuş	Ürünle birlikte gelen ölçüğü kullanın ve hazırlık ti-pine açısından doğru filtreyi kullandığımızdan emin olun
Kahve kreması açık renkli (uçtan hızlı bir şekilde akıyor)	Çekilmiş kahve fazla bastırılmamış	Çekilmiş kahveyi daha sıkı bastırın
	Çekilmiş kahve miktarı az	Çekilmiş kahve miktarını arttırın
	Kahve iri çekilmiş	Yalnızca espresso kahve makinesine uygun incelik-te çekilmiş kahve kullanın
	Çekilmiş kahvenin kalitesi doğru tipte değil	Çekilmiş kahvenin kalitesini değiştirin
		→

Sorun	Nedeni	Çözümü
Kahve kreması koyu renkli (uçtan yavaş bir şekilde akıyor)	Çekilmiş kahve fazla bastırılmış	Kahveyi daha az bastırın
	Çekilmiş kahve miktarı çok	Çekilmiş kahve miktarını azaltın
	Espresso kazanı damlatma aparatı tıkalı	Şu paragrafta belirtildiği gibi filtreyi temizleyin: "11.3 Kahve dağıtıcısının temizlenmesi"
	Filtre tıkanmış	Şu paragrafta belirtildiği gibi filtreyi temizleyin: "11.2 Kahve filtrelerinin temizlenmesi"
	Kahve çok ince çekilmiş	Yalnızca espresso kahve makinesine uygun incelikte çekilmiş kahve kullanın
	Çekilmiş kahve çok ince veya nemli	Yalnızca espresso kahve makinesine uygun incelikte çekilmiş ve çok nemli olmayan kahveleri kullanın
	Hidrolik devrenin içi kireçlenmiş	Şu paragrafta belirtildiği gibi kireç çözme işlemi yapın: "12. Kireç çözme"
Kahve dağıtımdan sonra filtre kazan duşuna takılı kalıyor		Filtre tutucuyu geri takın, kahve dağıtımını yapın, ardından filtre tutucuyu çıkarın
Makine hiçbir içecek dağıtımını yapmıyor ve tüm ikaz lambaları birkaç saniye yanıp sönüyor	Haznede su yok	Su haznesini doldurun
	Hazne kötü yerleştirilmiş ve altındaki vanalar açık değil	Altındaki vanaları açacak şekilde hazneyi hafifçe bastırın
	Espresso kazanı damlatma aparatı tıkalı	Şu paragrafta belirtildiği gibi filtreyi temizleyin: "11.3 Kahve dağıtıcısının temizlenmesi"
	Filtre tıkanmış	Şu paragrafta belirtildiği gibi filtreyi temizleyin: "11.2 Kahve filtrelerinin temizlenmesi"
	Hidrolik devrenin içi kireçlenmiş	"12. Kireç çözme" paragrafında belirtildiği gibi kireç çözme işlemi yapın
Makine çalışmıyor ve tüm ikaz lambaları yanıp sönüyor		Cihazın bağlantısını derhal kesin ve yetkili servis merkezine başvurun
Cappuccino hazırlarken sütte köpük oluşmuyor	Süt yeterince soğuk değil	Daima buzdolabı soğukluğunda süt kullanın
	Cappuccino hazırlayıcı kirlidir	"7.2 Buhar borusunun temizlenmesi" paragrafında belirtildiği gibi cappuccino temizleyicide temizlik yapın
	Hidrolik devrenin içi kireçlenmiş	"12. Kireç çözme" bölümünde belirtildiği gibi kireç çözme işlemi yapın.

المشكلة	السبب	الحل	
كريمة القهوة داكنة اللون (القهوة تتدفق بشكل بطئ من الصنبور)	البن المطحون مضغوط أكثر من اللازم	اضغط على البن بشكل أقل	
	كمية القهوة المطحونة أكبر من اللازم	قم بخفض كمية القهوة المطحونة	
	دُسُّ غَلَايَةِ الإسبريسُو مسدود	قم بتنظيفه كما هو مبين في الفقرة. "11.3 نظف صنبور صب القهوة"	
	المرشح مسدود	قم بتنظيفه كما هو مبين في الفقرة. «11.2 تنظيف مرشحات البن»	
	طحن البن صغير الحجم جداً	استخدم فقط البن المطحون في مطحنة البن الاسبرسو	
	البن المطحون دقيق أكثر من اللازم أو أنه رطب	استخدم فقط البن المطحون في ماكينات إعداد القهوة الاسبرسو ولا ينبغي أن يكون رطب أكثر من اللازم	
تكون ترسبات كلسية في الدائرة المائية	تكون ترسبات كلسية في الدائرة المائية	قم بإزالة الترسبات الجيرية كما هو موضح في فقرة "12. التخلص من الترسبات"	
	بعد صب القهوة، يبقى المرشح ملتصقاً في دش الغلاية	أعد تركيب حامل المرشح، قم بصب القهوة، ثم أزل حامل المرشح	
	لا تقوم الماكينة بصب أي مشروب وتومض جميع المؤشرات الضوئية لبضع ثوان	عدم وجود مياه في الخزان	املاً الخزان بالماء
	تم تركيب الخزان بشكل خاطئ و الصمامات في القاع غير مفتوحة	قم بتنظيفه كما هو مبين في الفقرة. "11.3 نظف صنبور صب القهوة"	اضغط بلطف على الخزان حتى يتم فتح الصمام الذي في القاع
	دُسُّ غَلَايَةِ الإسبريسُو مسدود	المرشح مسدود	قم بتنظيفه كما هو مبين في الفقرة. "11.2 تنظيف مرشحات البن"
	تكون ترسبات كلسية في الدائرة المائية	تكون ترسبات الكلسية على النحو المبين بالفقرة "12. التخلص من الترسبات"	نفذ إزالة الترسبات الكلسية على النحو المبين بالفقرة "12. التخلص من الترسبات"
الماكينة لا تعمل و كافة اللمبات الضوئية تومض	الماكينة لا تعمل و كافة اللمبات الضوئية تومض	فك الجهاز في الحال و توجه به إلى أقرب مركز خدمة معتمد.	
	لا تتكون رغوة الحليب أثناء إعداد الكابتشينو	الحليب ليس بارداً بالشكل الكافي	استعمل دائماً حليباً بدرجة حرارة التلّاجة
	معد الكابوتشينو غير نظيف	قم بإجراء عملية تنظيف أداة تحضير الكابوتشينو كما هو موضح في الفقرة "7.2 تنظيف أنبوب البخار"	قم بإجراء عملية تنظيف أداة تحضير الكابوتشينو كما هو موضح في الفقرة "7.2 تنظيف أنبوب البخار"
تكون ترسبات كلسية في الدائرة المائية	تكون ترسبات كلسية في الدائرة المائية	قم بتنفيذ إزالة الترسبات الكلسية على النحو الوارد في فصل. "12. التخلص من الترسبات"	

المعنى	العملية	لمبات التنبيه
تومض المؤشرات الضوئية بسرعة. يرجى الرجوع إلى الفصل "3. استعمال الجهاز لأول مرة"	خزان الماء فارغ أو الماكينة لا تصب القهوة	  
المؤشر الضوئي يومض: يتم الآن تسخين الجهاز من أجل صب البخار المؤشر الضوئي مضيء بشكل ثابت: الجهاز جاهز لصب البخار	وظيفة البخار مطلوبة	  
إزالة الترسبات الجيرية: ستكتمل هذه العملية بمجرد أن ينطفئ المؤشر الضوئي .	ينبغي إزالة الترسبات الجيرية من الماكينة	  

لون برتقالي
وامضة

14. في حالة وجود مشكلة

المشكلة	السبب	الحل
لم تعد تخرج القهوة الإسبرسو	ربما بسبب قلة الماء في الخزان	املاً خزان الماء
	ثقوب خروج القهوة في حامل المرشح مسدودة	نظف فتحات فوهات سكب حامل المرشح
	المرشح مسدود أو المرشح المثقوب غير موجود	قم بتنظيفه كما هو مبين في الفقرة. "11.2 تنظيف مرشحات البن"
	تم تركيب الخزان بشكل خاطئ و الصمامات في القاع غير مفتوحة	اضغط بلطف على الخزان حتى يتم فتح الصمام الذي في القاع
	تكون ترسبات كلسية في الدائرة المائية	أجر عملية إزالة الترسبات الجيرية كما هو موضح في الفقرة "12. التخلص من الترسبات"
	قد يكون حامل المرشح مُركباً بشكل خاطئ أو أنه متسخ	قم بتركيب حامل المرشح بشكل صحيح و تدويره بقوة حتى يصل إلى النهاية
	مقبض الغلاية فقد المرونة اللازمة أو أنه غير نظيف	قم باستبدال مقبض الغلاية الإسبرسو من أحد مراكز الخدمة المعتمدة
	ثقوب فوهات حامل المرشح مسدودة	نظف فتحات فوهات سكب حامل المرشح
	المرشح مسدود أو المرشح المثقوب غير موجود	قم بتنظيفه كما هو مبين في الفقرة. «11.2 تنظيف مرشحات البن»
	حامل المرشح غير مثبت جيداً في الجهاز	تم صب بن أكثر من اللازم في المرشح
كريمة القهوة فاتحة اللون (تدفق بشكل سريع من الصنبور)	البن المطحون غير مضغوط بشكل كافي	قم بزيادة ضغط البن المطحون
	كمية البن المطحون أقل من المطلوب	قم بزيادة كمية البن المطحون
	طحن البن كبير الحجم	استخدم فقط البن المطحون في مطحنة البن الإسبرسو
	نوعية البن المطحون ليست النوع الصحيح	غير نوعية البن المطحون

←

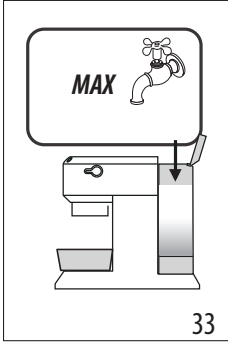

33

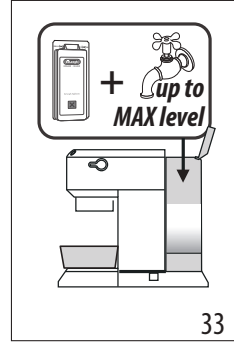

33

9. الماكينة جاهزة للشطف بماء طازج ونظيف. أخرج خزان الماء وأفرغه واشطفه بالماء الجاري واملأه حتى مستوى الحد الأقصى MAX بماء جديد (الشكل 34) وأعد إدخاله في الماكينة.
10. تأكد من أن مقبض البخار في الموضع E ، ثم اضغط على الزر  لبدء تشغيل الشطف. أثناء إزالة الترسبات الكلسية، ومن أجل تنظيف دائرة القهوة أيضًا، أغلق من حين لآخر مقبض البخار من أجل صب كميات صغيرة من الماء من صبور القهوة.
11. قم بإجراء عملية شطف ثانية من النقطة 7 إلى 9 مع إدخال المرشح أيضًا (إن تم إدخاله في السابق).
12. عندما يفرغ خزان الماء، ينطفئ المؤشر الضوئي البرتقالي وتكتمل إزالة الترسبات الكلسية. يومض المؤشران الضوئيان  و .
13. أغلق مقبض البخار عن طريق تدويره على 0.
14. املاأ الخزان بماء طازج.

الآن، الماكينة جاهزة للاستخدام.

4. استمر في الضغط على الزر  لمدة 10 ثوانٍ، حتى تومض 3 مؤشرات ضوئية بالتتابع.
 5. أدر مقبض البخار على .
 6. اضغط على الزر  لبدء تشغيل إزالة الترسبات الكلسية.
 7. يبدأ تشغيل برنامج إزالة الترسبات الكلسية ويخرج سائل مزيل الترسبات الكلسية من قاذف البخار. يقوم برنامج إزالة الترسبات الكلسية تلقائيًا بسلسلة من الشطف على فترات، بغرض إزالة البقايا الكلسية من داخل ماكينة إعداد القهوة حتى يتم إفراغ الخزان تمامًا.
- انتبه جيدًا:**
أثناء إزالة الترسبات الكلسية، ومن أجل تنظيف دائرة القهوة أيضًا، أغلق من حين لآخر مقبض البخار من أجل صب كميات صغيرة من مزيل الترسبات الكلسية من صبور القهوة.
- يتوقف الصب ويستمر المؤشر الضوئي E  البرتقالي للإشارة إلى أن دورة إزالة الترسبات الكلسية لا تزال جارية.

- من الضروري الآن القيام بالشطف.
8. قم بتفريغ الوعاء المستخدم من أجل تجميع سائل إزالة الترسبات وضعه تحت صناير الصب.

13. دلالة لمبات التنبيه

المعنى	العملية	لمبات التنبيه
سيقوم الجهاز بعمل تشخيص ذاتي من خلال وميض المؤشرات الضوئية	تشغيل مفتاح ON/OFF	  
المؤشرات الضوئية في حالة وميض: يتم الآن تسخين الجهاز من أجل إعداد القهوة المؤشرات الضوئية بضوء ثابت: الجهاز جاهز لتحضير القهوة	تم تشغيل الجهاز	  
المؤشرات الضوئية وامضة: أعد غلق مقبض البخار	مقبض البخار مفتوح	  
اعمل على النحو الموصوف في الفقرة "7.3" دورة التبريد."	يتطلب الأمر إجراء دورة تبريد	  

- بالنسبة لفترات عدم الاستخدام التي تزيد عن أسبوع ننصح، قبل استخدام الماكينة، بالقيام بعملية شطف على النحو الموضح في الفصل «3. استعمال الجهاز لأول مرة».

خطرا!

- أثناء التنظيف، لا تغمر الماكينة أبداً في الماء؛ إنها جهاز كهربائي.
- قبل الشروع في أي عملية تنظيف للأجزاء الخارجية للجهاز، أطفئ أولاً الماكينة، أفضل القابس من مصدر التيار الكهربائي ثم اترك الماكينة حتى تبرد.

11.1 تنظيف إناء تجميع القطرات

انتبه!

حوض تجميع القطرات مزوّد بمؤسّر عائم (أحمر اللون) لتحديد مستوى الماء الموجود. قبل أن يبدأ هذا المؤسّر في البروز من صينية إسناد الفناجين (شكل 25)، فإنه من الضروري تفريغ الحوض وتنظيفه، وإلا فقد يفيض الماء من الحافة ويُبلّف الماكينة أو سطح الإسناد أو المنطقة المحيطة.

1. أزل الحوض (A9) (شكل 26).
2. أزل شبكة إسناد الفناجين (A7)، تخلص من الماء ونظف الحوض بقطعة قماش؛ ثم أعد تجميع صينية تجميع القطرات. أخرج الشبكة الخاصة بالكوب العالي أو الأكواب (A10)، نظفها بالماء وجففها واعد وضعها؛
3. أعد تركيب وعاء تجميع القطرات.

11.2 تنظيف مرشحات البن

تم تصنيع مرشحات القهوة للحصول على أفضل كريمة قهوة ممكنة. من أجل الحفاظ على فاعلية المرشحات، يجب أن تكون نظيفة دائماً وخالية من أية بقايا بن.

- بعد كل استخدام، اشطف المرشح بماء جارٍ وفير (الشكل 27)، ثم اضغط على المرشح المُثَقَّب للتأكد من إدخاله بشكل صحيح في مقفه (الشكل 28)؛
 - تأكد من خلو الثقب الموجود في الجزء الخلفي من المرشح (انظر الشكل 29) من أية بقايا.
- إذا كان المرشح لا يزال متسخاً، نظّف مرشحات القهوة على النحو التالي، أو قم بذلك مرة واحدة في الشهر على الأقل:

1. أخرج المرشح المُثَقَّب عن طريق سحب اللسان (شكل 30).
2. اشطف المرشحات بالماء الجاري (شكل 31).
3. تأكد من أن الثقوب غير مسدودة. إن لزيم الأمر، نظفها بواسطة إبرة (الشكلان 29-31).
4. جفف بقطعة قماش.
5. أعد إدخال المرشح المُثَقَّب في مقفه واضغط عليه حتى نهايته (شكل 28).

مرشّح أطرف البن

اشطفه بالماء الجاري. تأكد من أن الثقوب غير مسدودة. إن لزيم الأمر، نظفها بواسطة إبرة (الشكلان 29-31).

11.3 نظف صنوبر صب القهوة

كل 200 فنجان قهوة، نُنِّد عملية شطف عن طريق صب حوالي 0.5 لتر من الماء من صنوبر الصب (اضغط على زر صب القهوة بدون استخدام البن المطحون).

11.4 أنواع أخرى من التنظيف

1. من أجل تنظيف الماكينة لا تستخدم مذيبات أو منظفات خشنة. يكفي استعمال قطعة قماش مبللة وناعمة.
2. نظف كوب حامل المرشح بانتظام.

11.5 تنظيف خزان الماء

1. نظّف خزان المياه دورياً (مرة واحدة في الشهر تقريباً) وعند كل استبدال لمرشح تيسير الماء (إن وُجد) بواسطة قطعة قماش رطبة وقليل من منظف رقيق؛
2. أزل المرشح (إن وُجد) واشطفه بالماء الجاري؛
3. أعد إدخال المرشح (إن وُجد)، املاً الخزان بالماء الطازج وأعد إدخال الخزان؛
4. فقط في الموديلات المزودة بمرشح تيسير الماء) قم بصب 100 مل من الماء.

12. التخلص من الترسبات

انتبه!

- قبل البدء في استخدام مزيل الترسبات الجيرية (C9)، يجب قراءة التعليمات والإرشادات الخاصة به والورادة على علبة هذا المزيل نفسه.
- من المستحسن استخدام فقط وحصرياً مزيل الترسبات الكلسية De'Longhi. تجدر الإشارة هنا إلى أن استخدام أي مزيل للترسبات الكلسية آخر غير مناسب، فضلاً عن عدم إزالة الترسبات الكلسية بشكل منظم، يؤدي إلى حدوث عيوب لا يغطيها الضمان الخاص بجهة التصنيع.
- يمكن أن يسبب مزيل الترسبات تلف الأسطح الحساسة. في حالة انسكاب المنتج عن طريق الخطأ، فحففه على الفور.

من أجل تنفيذ غزالة الترسبات الكلسية

مزيل الترسبات الكلسية	مزيل الترسبات الكلسية ديلونجي
الوعاء	سعة 1 لتر
الزمن	25~ دقيقة

1. لقد حان وقت إزالة الترسبات الكلسية عندما يومض المؤسّر الضوئي  برتقالي اللون.
2. تأكد من أن حامل المرشح غير مُعشَق وصَّع وعاء أسفل صنوبر الماء الساخن وأسفل دش الغلاية (الشكل 32).
3. قم بصب محلول إزالة الترسبات الكلسية في الخزان، بعد تخفيف مزيل الترسبات الوارد بالماء (املاً الخزان حتى مستوى الحد الأقصى (MAX) (الشكل 33)

9. قائمة إعدادات الضبط

اضغط على اختيار 9 دقائق		الإيقاف الأوتوماتيكي للتشغيل
اضغط على اختيار 30 دقيقة		
اضغط على اختيار 3 ساعات		
3. الخروج من القائمة		
بعد 15 ثانية من عدم الاستخدام، تخرج الماكينة أوتوماتيكياً من قائمة الإعدادات.		

انتبه جيداً:

- يومض المؤشر الضوئي المتعلق بالإعداد المعدل بسرعة لتأكيد التعديل.
- بعد 15 ثانية من عدم الاستخدام، تخرج الماكينة أوتوماتيكياً من قائمة الإعدادات وتكون جاهزة للاستخدام.

10. قيم المصنع (إعادة الضبط)

من خلال هذا الإجراء، تتم إعادة ضبط الماكينة إلى قيم المصنع. اتبع الخطوات التالية:

1. ضع ذراع البخار (A11) على حوض تجميع القطرات (A9)؛
2. اذهب إلى قائمة الإعدادات،
3. أدر مقبض البخار (A12) إلى الموضع $\frac{8}{5}$ ؛
4. اضغط على زر . تومض المؤشرات الضوئية الثلاثة من أجل تأكيد استعادة الإعدادات الأصلية.
5. تومض المؤشرات الضوئية  و  من أجل الإشارة إلى أنه يجب إعادة غلق مقبض البخار (الرمز ). بمجرد غلق مقبض البخار يصبح الجهاز جاهزاً للاستخدام.

11. نظافة الماكينة

يجب تنظيف أجزاء الماكينة الآتية بشكل دوري:

- حوض تجميع القطرات (A9)
- مرشحات البن (C3)، (C2)، و (C4)؛
- صنوبر صب القهوة (A5)؛
- خزان الماء (A3)؛
- قاذف البخار (A11) على النحو المبين في الفصل «7.2 تنظيف أنبوب البخار»؛

تنبيه!

- لا يجوز غسل أي مكون أو ملحق من الماكينة في غسالة الأطباق.
- لتنظيف الماكينة، لا تستعمل مذيبات أو منظفات مُسببة للتآكل أو الكحول.
- لا تستخدم الأشياء المعدنية في إزالة القشور الترسبية ولا رواسب وبقايا القهوة لأنها يمكن أن تتسبب في خدش الأسطح المعدنية أو البلاستيكية في الماكينة.

1. ادخل في القائمة:		
	استمر في الضغط على زر  لمدة 10 ثوانٍ، حتى تومض الثلاثة أزرار بالتتابع:	
2. حدد الإعداد المراد ضبطه		
اضغط من أجل تغيير الإعداد	اضغط من أجل اختيار الإعداد	إعدادات الضبط المقابلة
اضغط على  لاختيار درجة الحرارة المنخفضة		درجة حرارة النقع
اضغط على  لاختيار درجة الحرارة المتوسطة		
اضغط  من أجل اختيار درجة الحرارة العالية		عسر الماء
اضغط  من أجل اختيار العسر المنخفض		
اضغط على  لاختيار عسر الماء المتوسط		
اضغط على  لاختيار عسر الماء المرتفع		
←		

7. كيفية تحضير الكابوتشينو

1. من أجل استخدام الأكواب، أزل حوض تجميع القطرات (A9) وأسند الكوب على الصينية المخصصة له (A10) (الشكل 16).
2. قمر بتحضير قهوة الإسبريسو على النحو الموصوف في الفقرات السابقة، من خلال استخدام فناجين كبيرة بما يكفي.
3. املاً إبريق الحليب بليب طازج عند درجة حرارة التلاجة (الشكل 17). سيزداد حجم الحليب 2 أو 3 مرات
4. اضغط على الزر (الشكل 18). يومض المؤشر الضوئي. عندما يبقى المؤشر الضوئي ثابتاً، تصبح الماكينة جاهزة لإمداد البخار.
5. ضع الإبريق تحت ذراع البخار (A11): اغمر الذراع وأدر المقبض إلى الوضع (الشكل 19).

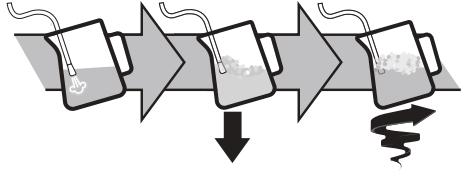

6. من أجل ترغبة الحليب، ضع قاذف البخار على سطح الحليب: بهذه الطريقة يمتزج الهواء بالحليب والبخار
 7. احتفظ بأنبوب البخار على السطح، مع الحرص على عدم التقاط الكثير من الهواء، مما يؤدي إلى تكوين فقاعات كبيرة جداً.
 8. اغمر أنبوب البخار تحت سطح الحليب: يؤدي ذلك إلى تكوين دوامة.
 9. بمجرد الوصول إلى درجة الحرارة المطلوبة، اضغط على زر البخار مرة أخرى وانتظر حتى يتوقف توصيل البخار تمامًا قبل إبعاد إبريق الحليب.
 10. قمر بصب الحليب المستحلب في الفناجين التي تحتوي على القهوة الإسبريسو المعدة سلفاً. الكابوتشينو جاهز.
- ضع السكر حسب الرغبة، وقمر برش القليل من مسحوق الشيكولاتة على الرغوة، إذا رغبت في ذلك.

انتبه جيداً:

- حالة الرغبة في تحضير أكثر من فنجان من الكابوتشينو، يجب أولاً إعداد كل القهوة المطلوبة وققط في النهاية يجب تحضير الحليب المرعى لكل الكابوتشينو.
- من أجل الخروج من وظيفة البخار، اضغط على أي زر. تومض المؤشرات الضوئية (A) و (B) من أجل الإشارة إلى أنه من الضروري إجراء دورة تبريد.
- ينصح بعملية صب البخار لمدة 60 ثانية كحد أقصى.

7.1 نصائح للاستخدام المثالي:

- الكمية الموصى بها لكل كابوتشينو: 100 مل.
- من أجل الحصول على رغوة كثيفة ومتجانسة، استخدم الحليب على درجة حرارة التلاجة (حوالي 5° مئوية).
- عندما تكون الماكينة جاهزة لترغبة الحليب، قبل المتابعة، ضع وعاءً فارغاً تحت القاذف وافتح مقبض البخار للتخلص من الهواء من دائرة البخار. أعد غلق مقبض البخار وتابع التحضير.

7.2 تنظيف أنبوب البخار

1. بعد كل استخدام، أزل بقايا الحليب بواسطة قطعة قماش من على ذراع البخار (الشكل 20). لإجراء تنظيف أعمق، ننصح باستخدام Eco MultiClean: إنه يضمن النظافة عن طريق إزالة بروتينات ودهون الحليب ويمكن استخدامه لتنظيف الماكينة بالكامل.
2. قمر بصب البخار لبضع ثوان من أجل تنظيف الذراع تمامًا (الشكل 21)
3. انتظر حتى يبرد الصنوبر: للحفاظ على كفاءة الصنوبر مع مرور الوقت، استخدم إبرة التنظيف من أجل الحفاظ على الفتحة حرة (C7) (الشكل 22).

7.3 دورة التبريد

- بعد استخدام وظيفة البخار، يومض المؤشران الضوئيان (A) و (B) على الماكينة بالتزامن للإشارة إلى ضرورة تبريد الغلاية للوصول إلى درجة الحرارة الصحيحة لصنع الإسبريسو. اتبع الخطوات التالية:
- ضع وعاءً أسفل معد الكابوتشينو;
 - افتح مقبض البخار لصب البخار والماء الساخن: يومض المؤشر الضوئي (A) (الشكل 23);
 - عندما يومض المؤشران الضوئيان (A) و (B)، تكون الغلاية قد بردت: أعد غلق مقبض البخار (عند تكون الغلاية قد بردت، يتوقف الصب) (الشكل 24). الماكينة جاهزة للاستخدام الآن.

8. تحضير الماء الساخن

1. ضع وعاءً تحت ذراع البخار (A11).
 2. انتظر حتى تضيء المؤشرات الضوئية (B1) و (B3) الخاصة بصب القهوة.
 3. أدر المقبض (A12) إلى الوضع (A) سيخرج الماء الساخن من قاذف البخار.
 4. من أجل قطع خروج الماء الساخن، أدر المقبض إلى الوضع 0.
- ينصح بعملية صب لا تتجاوز 60 ثانية كحد أقصى.

ملحوظة هامة:

استخدم الأطراف التي تلي معيار ESE؛ يُذكر هذا المعيار على العبوات مع العلامة التجارية.

معيار ESE هو نظام مقبول من قبل معظم المنتجين الكبار لهذه الأطراف وتسمح بإعداد قهوة إسبريسو بطريقة بسيطة ونظيفة.

انتبه جيدًا:

- عند استخدام أطرف البن، من الممكن القيام بعملية صب واحدة في كل مرة.
- أثناء تحضير الماكينة للقهوة، يمكن إيقاف الصب في أية لحظة عن طريق الضغط على زر الصب المضغوط عليه مسبقًا.
- بمجرد الانتهاء من الصب، إذا رغبت في زيادة كمية القهوة في الفنجان، فإنه يكفي الحفاظ على الضغط (في غضون 3 ثوانٍ) على زر الصب المضغوط عليه مسبقًا؛ يتوقف الصب أوتوماتيكياً بعد بضع ثوانٍ.
- لتجنب حدوث رشاش، لا تقم أبداً بفتح حامل المرشح أثناء قيام الماكينة بعملية الصب وانتظر دائماً بضع ثوانٍ بعد الصب.
- 4.1 أكبس البن: يعتبر كبس البن المطحون هاماً للغاية من أجل الحصول على قهوة إسبريسو جيدة.
- إذا ضغطت أكثر من اللازم، فإن هذا سيؤدي إلى تدفق القهوة ببطء وستكون قوية المذاق.
- و على النقيض من ذلك، إذا قمت بالضغط على البن أقل من اللازم، فإن هذا سيؤدي إلى تدفق القهوة بشكل سريع جداً وستكون قهوة خفيفة في تلك الحالة.
- انظر القسم «4.2 نصائح للحصول على قهوة أكثر سخونة».

6. قمر برمجة كمية القهوة في الفنجان

لقد تم ضبط الماكينة في المصنع على القيام بصب كميات قياسية. إذا كنت ترغب في تعديل هذه الكميات، اتبع الطريقة الآتية:

1. ضع فنجاناً أو اثنين تحت فوهات حامل المرشح (C1).
2. اضغط على الزر الذي ترغب في برمجته (☕ أو ☕) واستمر في الضغط عليه.
3. ستبدأ الماكينة في صب القهوة بينما يومض زر صب القهوة الآخر للإشارة إلى أن الماكينة انتقلت إلى وضع البرمجة.
4. بمجرد الوصول إلى الكمية المطلوبة من القهوة في الفنجان، قمر بتحرير الزر؛ ستتوقف في تلك الحالة عملية الصب وسيومض المؤشر للإشارة إلى أنه قد تم تخزين الكمية بطريقة صحيحة.

الكمية القابلة للبرمجة	الكمية الافتراضية المضبوطة في المصنع	
من 15 ≈ إلى 90 مل	35 مل	☕
من 30 ≈ إلى 180 مل	70 مل	☕☕

إجراء التشغيل الصحيح، قبل ملء المرشح بالبن المطحون، تأكد دائماً من أنه لا يحتوي على أية بقايا من مسحوق البن من النقع السابق.

- أثناء تحضير الماكينة للقهوة، يمكن إيقاف الصب في أية لحظة عن طريق الضغط على زر الصب المضغوط عليه مسبقًا.
- بمجرد الانتهاء من الصب، إذا رغبت في زيادة كمية القهوة في الفنجان، فإنه يكفي الحفاظ على الضغط (في غضون 3 ثوانٍ) على زر الصب المضغوط عليه مسبقًا؛ يتوقف الصب أوتوماتيكياً بعد بضع ثوانٍ.
- لتجنب حدوث رشاش، لا تقم أبداً بفتح حامل المرشح أثناء قيام الماكينة بعملية الصب وانتظر دائماً بضع ثوانٍ بعد الصب.

4.1 أكبس البن:

- يعتبر كبس البن المطحون هاماً للغاية من أجل الحصول على قهوة إسبريسو جيدة.
- إذا ضغطت أكثر من اللازم، فإن هذا سيؤدي إلى تدفق القهوة ببطء وستكون قوية المذاق.
- و على النقيض من ذلك، إذا قمت بالضغط على البن أقل من اللازم، فإن هذا سيؤدي إلى تدفق القهوة بشكل سريع جداً وستكون قهوة خفيفة في تلك الحالة.

4.2 نصائح للحصول على قهوة أكثر سخونة

- قمر بتسخين الفنجانين، قبل تحضير القهوة، عن طريق شطفها بقليل من الماء الساخن.
- ثبت حامل المرشح في الماكينة (C1) مع المرشح (C2) أو (C3) مُدخَل، بدون إضافة البن. استخدم نفس الفنجان الذي استعملته في تحضير البن من قبل، ثم اضغط على زر 1 فنجان و صب مياه ساخنة في الفنجان، حتى يتم تسخينه .
- قمر بزيادة درجة حرارة القهوة في قائمه البرمجة (انظر «9. قائمه إعدادات الضبط»).
- أثناء التشغيل، يصبح سخان الفنجانين (A4) ساخناً؛ لذلك أسند عليه الفنجانين المطلوب استخدامه.

5. إعداد الإسبريسو بواسطة الأطراف

1. أدخل مرشح أطرف البن (C4) في حامل المرشح (C1) (الشكل 14).
2. أدخل الطرف مع العمل على تمريره حيثما أمكن فوق المرشح (الشكل 15). اتبع دائماً التعليمات الواردة على عبوة أطرف البن بغرض وضع هذه الأطراف بشكل صحيح فوق المرشح.
3. ثبت حامل المرشح في الماكينة (الشكل 7).
4. ضع الفنجان أسفل فوهات حامل المرشح.
5. تأكد من أن المؤشرات الضوئية المتعلقة بأزرار صب القهوة مضيئة، ثم اضغط على زر الصب (☕) (B1).
6. يقوم الجهاز بالصب ويتوقف عنه أوتوماتيكياً.
7. من أجل فصل حامل المرشح، أدر المقبض من اليمين إلى اليسار.

قبل استخدام الجهاز اقرأ دائماً ملف تحذيرات الأمان.

1. الوصف

1.1 وصف الجهاز - A

- A1 غطاء خزان الماء
- A2 مقبض استخراج خزان الماء
- A3 خزان الماء
- A4 سخان الفناجين
- A5 موزع القهوة
- A6 قاطع التيار العمومي (تشغيل/إيقاف "ON/OFF")
- A7 شبكة إسناد الفناجين
- A8 مؤشّر مستوى الماء في حوض تجميع القطرات
- A9 حوض تجميع القطرات
- A10 شبكة الكوب/القدح
- A11 أنبوب البخار
- A12 مقبض الإمداد بالبخار

1.2 وصف لوحة التحكم - B

- B1 زر اختيار 1 فنجان
- B2 المؤشّر الضوئي "ON" (أبيض) مدمج في الزر
- B3 زر اختيار 2 فنجان
- B4 المؤشّر الضوئي "ON" (أبيض) مدمج في الزر
- B5 زر البخار
- B6 المؤشّر الضوئي "ON" (أبيض) مدمج في الزر
- B7 المؤشّر الضوئي "إزالة الترسبات الكلسية" (برتقالي)

1.3 وصف الملحقات التشغيلية - C

- C1 حامل المرشح
- C2 مرشح 1 فنجان (الرمز أسفل المرشح)
- C3 مرشح 2 فنجان (الرمز أسفل المرشح)
- C4 مرشح أطرف البن (الرمز أسفل المرشح)
- C5 مكياك
- C6 الضاغط
- C7 إبرة تنظيف لذار البخار
- C8 اختبار عسر الماء
- C9 مزيل الترسبات الكلسية (*فقط في بعض الموديلات)
- C10 حاوية الحليب

1.4 الملحقات التشغيلية الخاصة بالتنظيف لا تأتي مع الجهاز

وهي موصى عليها من قبل الشركة المصنّعة للحصول على مزيد من المعلومات حول ذلك، قمر بزيارة Delonghi.com.

مرشح تيسير الماء

WaterFilter

الرمز الشريطي: 8004399327252

2. إعداد الماكينة

اغسل جميع الملحقات بماء فاتر ومنظف أطباق، ثم اتبع الخطوات التالية:

1. أخرج خزان الماء (A3) (الشكل 1) وأعد ملئه بماء جديد ونظيف مع الانتباه إلى عدم تجاوز كتابة الحد الأقصى MAX (الشكل 2).
 2. أعد إدخال الخزان عن طريق الضغط برفق من أجل فتح الصمامات الموجودة في قاع الخزان نفسه (الشكل 3).
- تنبيه: لا تشغل مطلقاً الجهاز بدون صب الماء أولاً في الخزان أو بدون وجود خزان. اتبه جيداً: يصبح تعديله في أسرع وقت ممكن درجة مستوى المعادن في الماء باتباع الإجراءات التي تم وصفها بالتفصيل في فقرة «9. قائمة إعدادات الضبط».

3. استعمال الجهاز لأول مرة

1. أدخل القابس في المقبس. اضغط على المفتاح العام (A6) (الشكل 4).
2. يقوم الجهاز بتنفيذ تشخيص ذاتي والذي تتر الإشارة إليه بواسطة الوميض المتسلسل للمفاتيح الثلاثة (شكل 5).
3. تومض المؤشرات الضوئية  و  من أجل الإشارة إلى أنه جاري وصول الجهاز إلى درجة الحرارة (الشكل 6): عندما تظل المؤشرات الضوئية مضيئة بشكلٍ ثابت، يكون الجهاز جاهزاً لشطف الدائرة.
4. بُنّت حامل المرشح بالماكينة: قمر بمحاذاة مقبض كوب حامل المرشح مع كلمة "INSERT" "إدخال" وأدر المقبض نحو اليمين، حتى يتم محاذاته مع موضع "CLOSE" "مغلق" (شكل 7).
5. ضع وعاءً لا تقل سعته عن 0,5 لتر أسفل صنوبر صب القهوة (A5) وذراع البخار (A11) (الشكل 8).
6. اضغط على الزر . كرّر هذه العملية 5 مرات (الشكل 9).
7. أدر مقبض البخار (A12) إلى الوضع  (الشكل 10) وقمر بصب الماء الساخن حتى إفراغ خزان الماء؛ ثم أعد غلق المقبض عن طريق تدويره إلى الموضع 0. يسمح ذلك بإزالة الماء في الأنبوب قبل سكب البخار.

هكذا صار الجهاز في وضعية الاستعداد للاستخدام.

انتبه جيداً: من الطبيعي جداً أن تجد قليل من الماء في الوعاء أسفل الخزان، ولذلك ينبغي أحياناً تحفيف هذا الوعاء باستعمال إسفنجة نظيفة.

4. قمر بإعداد القهوة

1. أدخل مرشح البن المطحون (C2) أو (C3) في حامل المرشح (C1) (الشكل 11).
2. املا المرشح بالبن المطحون (الشكل 12). تأكد من أن البن مطحون بشكلٍ ناعم، وأنه بن نوعي للقهوة إسبريسو.
3. قمر بتوزيع البن المطحون بالتساوي واضغط عليه قليلاً بواسطة المكبس (C6) (الشكل 13). تحقق من أن القهوة في المستوى المطلوب بعد عملية الضغط. قد يكون من الضروري إضافة المزيد من البن.
4. أرل أي فائض من القهوة من حافة حامل المرشح وقمر بتعشيق حامل المرشح بالماكينة (الشكل 7).
5. ضع الفناجين أو الفناجين أسفل فوهات حامل المرشح.
6. تأكد من أن المؤشرات الضوئية المتعلقة بأزرار صب القهوة مضيئة، ثم اضغط على زر الصب  (B1) أو  (B3).
7. يقوم الجهاز بالصب ويتوقف عنه أوتوماتيكياً.
8. من أجل فصل حامل المرشح، أدر المقبض من اليمين إلى اليسار.

Register Now 
www.delonghi.com/register

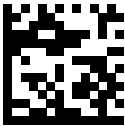

57132C766_00_0322